

BEKO

הוראות הפעלה למכונת כביסה

דגמים:

WML-14060 DB

WML-14080 DB

היבואן: ברימאג דיגיטל אייג' בע"מ
רחוב השקמה 19, אזור

BRIMAG DIGITAL AGE

לקוחות נכבדים!

אנו מודים לכם ושמחים שהצטרפתם למשפחת **ברימאג דיגיטל אייג'**.

במכונת הכביסה החדשות והיוקרתיות המיובאות על-ידי חברת **ברימאג דיגיטל אייג'**, מיושמות הטכנולוגיות החדישות ביותר המעניקות ביצועים מעולים, בטיחות מושלמת ונוחות מרבית בשימוש.

חברת **ברימאג דיגיטל אייג'**, רואה בנוחות שלכם אתגר עליון ושוקדת ללא הרף לשמירה על רמת איכות גבוהה המוענקת לכם.

הוראות ההתקנה וההפעלה, מאפשרות לכם שימוש נוח ויעיל במכונת הכביסה.

נא קראו את ההוראות בעיון רב טרם הפעלת המכונה ואנו משוכנעים כי תפיקו הנאה מושלמת וכי תהיו שבעי רצון מביצועיה ואמינותה.

חברת זו, מספקת מידע מדויק באשר להתקנה, שימוש ותחזוקת מכונת הכביסה שלכם.

באיחולי הנאה והצלחה

חברת **ברימאג דיגיטל אייג'**



5	מאפייני מכונת הכביסה	1
6	אזהרות	2
9	התקנה	3
11	הכנות לכביסה	4
13	בחירת תוכנית והפעלת מכונת הכביסה	5
18	תחזוקה וניקוי	6
בגב החוברת	פריסת מעבדות השרות	7

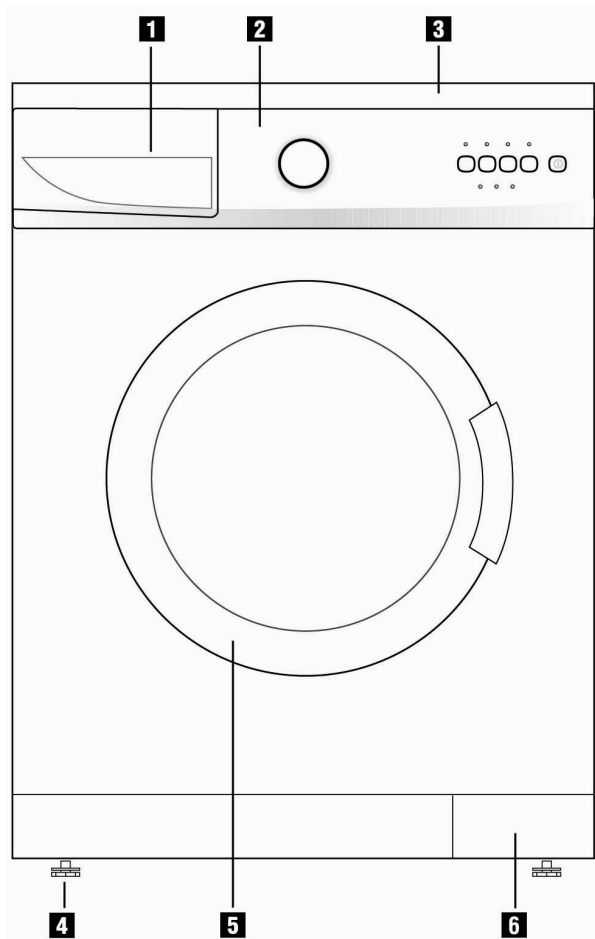

רגלית מתכווננת **4**

מגירת חומרים **1**

דלת קדמית **5**

לוח בקרה **2**

כיסוי מסן **6**

משטח עליון **3**

WML-14080 DB	WML-14060 DB	דגמים
5	5	עומס מרבי, כביסה יבשה (ק"ג)
85	85	גובה (ס"מ)
60	60	רוחב (ס"מ)
54	54	עומק (ס"מ)
62	62	משקל נקי (ק"ג)
50/230	50/230	חשמל (מתח/תדר)
10	10	זרם כולל (אמפר)
2350	2350	הספק כולל (וואט)
52	52	מהירות סיבוב – כביסה ושטיפה (סיבובים/לדקה)
800	600	מהירות סחיטה (סיבוב מרבי/לדקה)

ייתכנו שינויים טכניים ללא כל הודעה מוקדמת, לצורך שיפור איכות המוצר.

הנתונים בטבלה הינם כלליים ואינם מייצגים את נתוני מכונת הכביסה שלכם, אחד לאחד.

נתונים המופיעים על גבי מכונת הכביסה או בכל מקור מידע אחר כולל חוברת זו, התקבלו בתנאי מעבדה ובתקנים המתאימים. נתונים אלו, עשויים להשתנות בהתאם להרגלי השימוש ולתנאי הסביבה.

- מוצר זה, תוכנן לשימוש ביתי בלבד.
 - מכונת הכביסה שלכם מותאמת לשימוש במתח של 220 וולט.
 - במידה ומנתק המעגל הביתי קטן מ- 16 אמפר, פנו לחשמלאי מוסמך להתקנת מנתק מעגל של 16 אמפר.
- יש לחבר את המכונה לשקע חשמלי בעל הארקה תקנית בלבד. חברתנו לא תהייה אחראית לכל נזק שייגרם כתוצאה משימוש במכונה ללא הארקה תקנית.**
- לעולם אל תגעו בתקע החשמלי בידיים רטובות. לעולם אל תמשכו את הכבל החשמלי, כדי להוציא את התקע מהשקע.
 - במידה וכבל החשמל ניזוק או קיימת תקלה, אל תפעילו את המכונה. באם קיימת תקלה אשר אינה ניתנת לפתרון בעזרת הרשום בחוברת זו: כבו את המכונה, נתקו את התקע החשמלי, סגרו את ברז המים ופנו אל תחנת השרות הקרובה. לעולם אל תנסו לתקן את המכונה בכוחות עצמכם.
 - לפני השימוש הראשון, יש להפעיל את מכונת הכביסה ללא כבסים, בתוכנית כותנה 90 מעלות. לאחר כביסת בגדי מלכלכים מאוד כמו בגדי עבודה של מכונאי רכב, יש לחזור על התהליך.
 - ביצועי מכונת הכביסה שלכם, יושפעו מאיכות המים ומאיכות חומרי הכביסה. שימוש בחומרי כביסה מאיכות ירודה, עשוי לקבע כתמים הקיימים על הכבסים. לפני ניקוי כביסה עם כתמים, הקפידו על קיום ההנחיות המפורטות בהמשך.
 - מכונת הכביסה שלכם, תוכננה להמשיך בפעולתה, גם אם פסקה עקב הפסקת חשמל. לא תוכלו לבטל את התוכנית שנקבעה, על ידי לחיצה על לחצן ההפעלה. המכונה תמשיך בפעולתה מאותו השלב בו פסקה לפעול, לאחר חזרת זרם החשמל.
 - בשל תהליכי בקרת איכות, ייתכן כי תמצא כמות קטנה של מים במכונת הכביסה החדשה שלכם. הדבר אינו גורם כל נזק למכונה.
 - להכנת מכונת הכביסה לפעולה, פנו אל תחנת השרות להזמנת טכנאי מוסמך. באם אין הכנה מתאימה לחיבור מים למכונה, יש לפנות לשרברב.
 - אל תציבו את מכונת הכביסה על שטיח. חלקים חשמליים של המכונה עלולים להתחמם ולגרום נזק למכונה.
 - **באם נגרם נזק לכבל החשמל של המכונה, יש לטפל בו על ידי טכנאי שהוסמך מטעם חברת השרות בלבד.**
 - הקפידו שלא להשתמש בצינור אספקת מים ישן. שימוש בצינור ישן או קרוע, עלול לגרום לנזילות מים ולכבסים מוכתמים.
 - לפני ביצוע כביסה לפריטים אשר טופלו באמצעות חומרים להסרת כתמים או בנזין, שטפו אותם ביסודיות במים נקיים.
 - לעולם אל תשטפו את מכונת הכביסה באמצעות צינור מים! הדבר עלול לגרום להתחשמלות! לפני ניקוי המכונה, הקפידו תמיד לנתק את תקע המכונה מהשקע החשמלי הביתי.

מה לבדוק לפני פנייה לתחנת השרות

<p>המכונה במצב "נעילת ילדים" (ראו "נעילת ילדים").</p>	<p>כאשר הנורית הראשונה משמאל בשורת האפשרויות הנוספות מהבהבת</p>
<p>יתכן כי בורר התוכניות נמצא במצב ביניים (בין התוכניות). בחרו מחדש את התוכנית המתאימה על ידי סיבוב הבורר. במידה והאזהרה נמשכת, פנו אל תחנת השרות המוסמך.</p>	<p>כאשר נורית "כביסה" בחיווי התקדמות התוכנית מהבהבת ונורית "סיום" דולקת קבוע</p>
<p>דלת המכונה תקועה. פיתחו את הדלת וסגרו אותה שנית, הפעילו מחדש את תהליך הכביסה.</p>	<p>כאשר נורית התחל/הפסק/בטל מהבהבת, זמן קצר לאחר התחלת תהליך הכביסה</p>
<p>קיימת הפסקה באספקת המים או ברז המים סגור. בדקו את ברז המים. כבו את המכונה והפעילו מחדש. באם התקלה נמשכת, נתקו את התקע החשמלי, סגרו את ברז המים ופנו אל תחנת השרות המוסמך.</p>	<p>כאשר נורית "כביסה" בחיווי התקדמות התוכנית מהבהבת</p>
<p>המכונה עשויה להימצא במצב "הגנה עצמית" בעקבות בעיות יסודיות (מתח לא יציב, לחץ מים לקוי וכדומה). כתוצאה מכך, אינכם יכולים להפעיל את המכונה או לבחור בתוכנית. לחצו על לחצן התחל/הפסק/בטל למשך 3 שניות ובחרו מחדש את התוכנית (ראו "ביטול תוכנית").</p>	<p>כאשר לא ניתן להתחיל או לבחור את תוכנית הכביסה</p>
<p>לחצו על לחצן התחל/הפסק/בטל, תוכנית הכביסה תמשיך בפעולתה.</p>	<p>כאשר קיימת הפסקת מים בעת פעולת המכונה והתוכנית אינה ממשיכה. להמשך התוכנית:</p>
<p>המתינו קמעה. כאשר המתח החשמלי יתייצב, המכונה תמשיך בפעולתה.</p>	<p>המכונה הפסיקה לפעול עקב בעיות במתח החשמל</p>
<p>הדבר אינו גורם כל נזק למכונת הכביסה שלכם.</p>	<p>מעט מים נותרו במכונה, במהלך תהליך ייצורה, לצורך בקרת איכות</p>
<p>ייתכן כי השקע החשמלי אינו מוארק כהלכה, הדלת לא סגורה כהלכה או מנתק המעגל קפץ.</p>	<p>לאחר בחירת תוכנית ולחיצה על לחצן התחל/הפסק/בטל, המכונה אינה פועלת</p>
<p>בדקו את צינור כניסת המים וצינור הורקת המים, האם מחוברים כראוי? ייתכן כי אטמי צינור המים אינם מותקנים כהלכה. ייתכן כי מסנן משאבת המים אינו סגור כראוי.</p>	<p>נזילת מים מתחת למכונה</p>

מה לבדוק לפני פנייה לתחנת השרות - המשך

האם המים נוזלים ישירות?	בדקו כי צינור הורקת המים מותקן כפי שמוסבר בחוברת זו.
במהלך ריקון המים, ייתכן כי יישמעו רעשי מים מהמשאבה	רעש זה הינו תקין.
האם יוצא קצף ממגירת החומרים?	בדקו כי חומר הניקוי מתאים לשימוש במכונות כביסה אוטומטיות. השתמשו בכמות הנכונה של חומר הניקוי.
אם לעיתים אינכם מרוצים מעילות השטיפה או הסחיטה (עקבות חומר ניקוי על הכבסים או כבסים לא סחוטים כראוי)	וודאו כי בחרתם את התוכנית המתאימה, קבעתם את מהירות הסחיטה המתאימה וכי העמסתם כמות כבסים המתאימה לתוכנית שנבחרה.

1. הסרת אריזת התמיכה

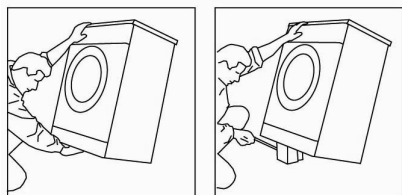

להסרת אריזת התמיכה, השעינו את המכונה לאחור והסירו את התומך על ידי משיכתו.

2. הסרת בורגי בטיחות ההובלה

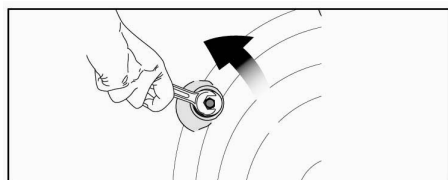

לפני הפעלת מכונת הכביסה, יש להסיר את בורגי בטיחות ההובלה. לשם כך,

1. בעזרת מפתח ברגים מתאים, שחררו את הברגים על ידי סיבובם כנגד כיוון השעון.
2. משכו החוצה את בורגי הבטיחות.
3. התקינו את מכסי הפלסטיק בסיבוב, לפי כיוון החץ, במקום בורגי הבטיחות שהוסרו.

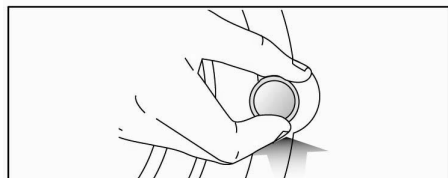
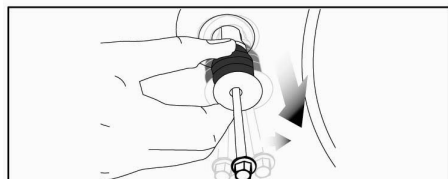

לתשומת ליבכם! שימרו את בורגי בטיחות ההובלה במקום בטוח, לשימוש חוזר בעת הובלת המכונה בעתיד. הובילו את מכונת הכביסה לאחר התקנת בורגי הבטיחות בלבד.

3. כוונון הרגליות

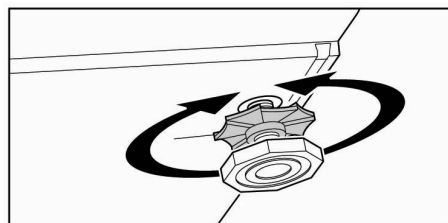

לפעולה שקטה ויציבה, יש לוודא כי מכונת הכביסה מאוזנת ויציבה. בתחילה, שחררו את אום הפלסטיק. לאחר כוונון גובה הרגליות, הדקו את דסקית הפלסטיק כלפי מעלה.

אל תחברו מכונת כביסה בעלת כניסת מים אחת, לברז מים חמים. אם תחברו את המכונה למקור מים כפול בעזרת אביזר Y, או לברז מים חמים מעל 40 מעלות, המכונה תעבור ל"מצב הגנה".

צינור הורקת המים

ניתן להניח את צינור הורקת המים על דפנות האמבטיה או לחברו ישירות לפתח ניקוז ביתי. אין לכופף את הצינור. על צינור הורקת המים להיות מאובטח על ידי אוחז הצינור, כך שלא ייפול על הרצפה.

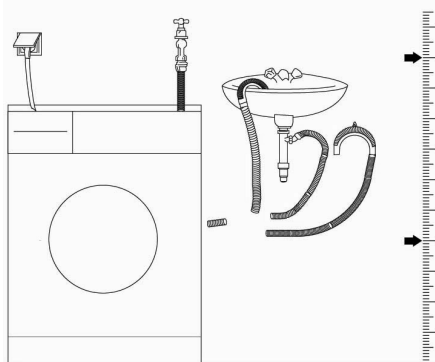

ניתן להכניס את צינור הורקת המים ישירות אל תוך פתח הניקוז הביתי.

יש למקם את צינור ההורקה בגובה של 40 עד 100 ס"מ מהרצפה.

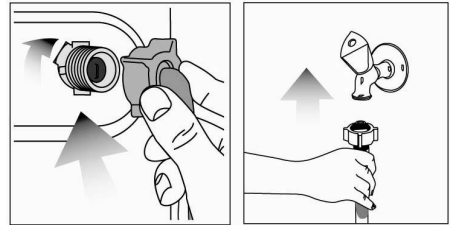

צינור כניסת המים

מכונת הכביסה שלכם מחוברת למקור המים באמצעות מחברים מיוחדים המסופקים עם המכונה. מחבר אדום או בעל כיתוב אדום, מיועד לחיבור מים חמים. מחבר כחול או בעל כיתוב כחול, מיועד לחיבור מים קרים.

למניעת נזילות מים, קיימים אטמי גומי בנקודות החיבור. יש להשתמש באטמים בכל צד בו מתבצע חיבור.

לאחר התקנת האטמים, פתחו את ברז המים במלואו. בדקו אם קיימת נזילת מים בנקודות החיבור. בכדי למנוע נזקי הצפת מים, הקפידו לסגור את ברז המים בכל פעם שהמכונה אינה בשימוש.

מכונת הכביסה שלכם תפעל ביעילות, באם לחץ המים המזערי יהיה 1 באר והמרבי 10 באר. באופן מעשי, 1 באר, משמעותו 8 ליטרים של מים בדקה אחת, כאשר הברז פתוח במלואו.

חברו את הצינור בעל הקצה המפרקי לצד המכונה. הדקו את המחברים בכוח היד בלבד, אל תשתמשו בצבת.

חברו את התקע החשמלי המוארק של מכונת הכביסה, לשקע חשמלי בעל הארקה תקינית, המתאים למתח ולזרם החשמלי.

4. הכנות לכביסה

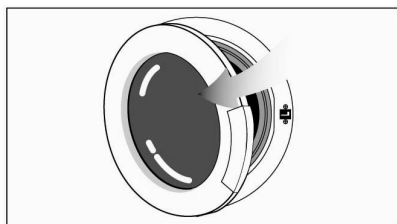

לפתיחת דלת המכונה, אחזו בידית הדלת ומשכו אותה. לבטיחותכם, דלת המכונה תוכננה להיפתח רק כאשר מכונת הכביסה אינה פועלת. באם נורית החיווי "דלת" דולקת, ניתן לפתוח את דלת המכונה.

העמסת המכונה בכבסים

מלאו את מכונת הכביסה בכבסים שאינם מקופלים ואינם דחוסים. הכניסו בגדי אריגת יד כאשר הם הפוכים (הבטנה כלפי חוץ). וודאו כי הכבסים אינם דחוסים בין התחתית לדלת המכונה.

סגרו את דלת המכונה בדחיפה. באם דלת המכונה אינה סגורה כהלכה, מכונת הכביסה לא תפעל.

בחירת חומר הניקוי ומרכז הכביסה

כמות חומר הניקוי, תלויה בקשיות המים באזור מגורכם וברמת לכלוך הכבסים. הכמות המומלצת, מצוינת על גבי אריזת חומר הניקוי. במידה והכבסים מלוכלכים במקצת ורמת קשיות המים נמוכה, השתמשו בכמות קטנה מהמצוינת על גבי האריזה, למניעת עלולה להיווצר הקצפת יתר. השתמשו בחומרי ניקוי אשר תוכננו לשימוש במכונות כביסה אוטומטיות.

לפני הפעלת המכונה, נא בדקו היטב:

- האם תקע המכונה מחובר לשקע החשמל הביתי?
- האם צינור ניקוז המים ממוקם כהלכה?
- האם סגרתם את דלת המכונה?
- האם פתחתם את ברז אספקת המים?

■ במידה והינכם מתקינים את המכונה בכוחות עצמכם, נא עיינו בפרק "התקנת המכונה".

מיון הכבסים

מיינו את הכבסים בהתאם לסוג האריג, צבע, רמת הלכלוך וטמפרטורת כביסה מומלצת. אל תכבסו כבסים לבנים ביחד עם צבעוניים. הסירו פריטים קשיחים כמו חגורות, חפתים, ווי וילונות וכדומה, או הכניסו את הכבסים לשק כביסה מיוחד. רוקנו כיסים, רכסו רוכסנים. פרטי לבוש זעירים כמו בגדי תינוקות, עלולים לחדור לחלל דוד המכונה, משאבת ניקוז המים, צינורות וכדומה. כדי למנוע זאת, מומלץ לרכז את פרטי הלבוש הקטנים ולהכניסם לשק כביסה מיוחד. ראו פרק עצות מעשיות ומועילות לטיפול בכבסים מלוכלכים. מכונת הכביסה שלכם, יכולה לכבס דברי צמר המתוגים "לכביסת מכונה", בתוכנית מיוחדת לכביסת צמר. כבסים עדינים המתוגים "אל תכבסו במכונת כביסה" או "כביסת יד בלבד" (משי, קשמיר, צמר טהור וכדומה), ניתן לכבס בתוכנית מיוחדת המיועדת לכביסת יד.

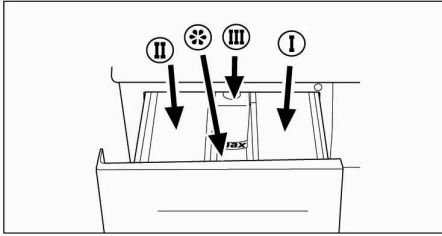

מלאו אבקת ניקוי ונוזל מרכז בתאים המתאימים במגירת החומרים וסגרו את המגירה.

מלאו את נוזל המרכז בהתאם למומלץ על גבי אריזת המרכז (בדרך כלל פחות מ-100 מ/ליטר).

לעולם אל תמלאו מעבר לסימון "MAX".

מילוי יתר, יגרום לגלישת נוזל הריכוך דרך הסיפון (III); לבזבזו ולצורך למלאו מחדש. במידה ונוזל המרכז סמיך, דללו אותו במעט מים, למניעת סתימת הסיפון ועצירת הזרימה.

- I. תא I, מיועד לחומר ניקוי לכביסה בהשריה.
- II. תא II, מיועד לאבקת ניקוי לכביסה העיקרית.
- III. סיפון.
- ☼ תא נוזל מרכז.

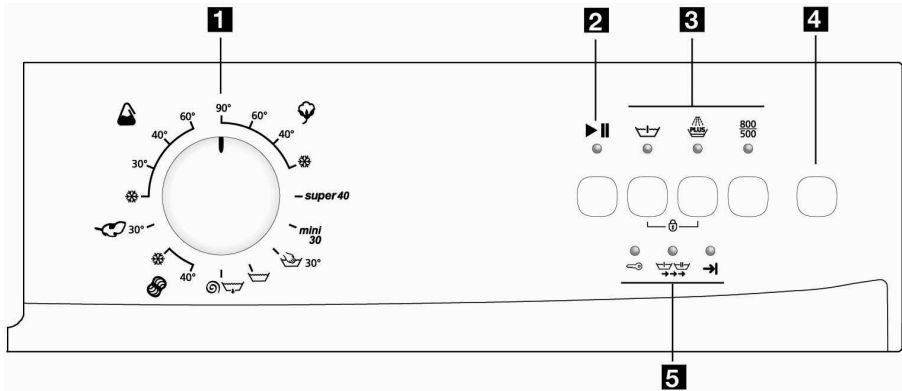

- | | | | |
|-----------------------|----------|-----------------------|----------|
| לחצן הפעלה On / Off | 4 | בורר תוכניות הכביסה | 1 |
| חיווי התקדמות התוכנית | 5 | לחצן התחל/הפסק/בטל | 2 |
| | | לחצני אפשרויות נוספות | 3 |

הפעלה וכיבוי

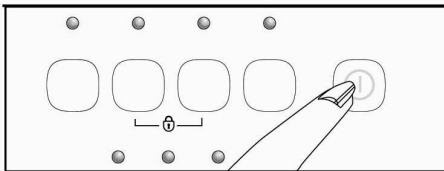

להכנת המכונה לבחירת תוכנית הכביסה, לחצו על לחצן ההפעלה. כאשר לחצן ההפעלה הופעל, נורית "דלת" דולקת ומורה כי ניתן לפתוח את דלת המכונה. לכיבוי המכונה, לחצו פעם נוספת על לחצן ההפעלה. לחיצה על לחצן ההפעלה, לא תגרום להתחלת פעולת תוכנית הכביסה. להתחלת התוכנית, לחצו על לחצן "התחל/הפסק/בטל".

טבלת בחירת תוכנית הכביסה

אתרו את התוכנית המתאימה ביותר, בהתאם לסוג, כמות, רמת לכלוך וטמפרטורת הכביסה של הפריטים, כפי שמפורט על גבי תווית הפריט.

סחיטה	הפחתת מהירות	פתיחת מריחה	סחיטה	ביטול סחיטה	שטיפה פלוס	כביסה מהירה	צריכת אנרגיה (kWh)	צריכת מים (ליטרים)	משך זמן (דקות)	עומס מרבי (ק"ג)	סוג הכבסים	תוכנית
•	800/500	•	•	•	•	•	1.70	45	155	5	מלוכלך מאוד, כותנה עמידה בחום, פשתן	90
•	•	•	•	•	•	•	1.14	45	140	5	מלוכלך, כותנה עמידה בחום, פשתן	60
•	•	•	•	•	•	•	0.50	45	120	5	מלוכלך במקצת, כותנה עמידה בחום	40
•	•	•	•	•	•	•	0.35	45	110	5	מלוכלך במקצת, כותנה עמידה בחום	קר (כותנה)
•	•	•	•	•	•	•	0.65	45	140	5	מלוכלך מאוד, כותנה עמידה בחום	סופר 40
•	•	•	•	•	•	•	0.90	55	120	2.5	מלוכלך, כותנה וסינטטי מעורב, עמיד בחום	סינטטית 60
•	•	•	•	•	•	•	0.55	55	110	2.5	מלוכלך, כותנה וסינטטי מעורב, עמיד בחום	סינטטית 40
•	•	•	•	•	•	•	0.35	55	110	2.5	מלוכלך במקצת, כותנה וסינטטי מעורב, עמיד בחום	סינטטית 30
•	•	•	•	•	•	•	0.20	55	100	2.5	מלוכלך קלות, כותנה וסינטטי מעורב, עמיד בחום	קר (סינטטית)
•	•	•	•	•	•	•	0.40	60	85	2	רגיש, סינטטי עדין, כותנה מעורב	עדינה 30
•	•	•	•	•	•	•	0.40	60	75	1.5	פריטי צמר ופריטים עדינים עם תווית "מתאים למכונה"	צמר 40
•	•	•	•	•	•	•	0.04	60	70	1.5	פריטי צמר ופריטים עדינים עם תווית "מתאים למכונה"	קר (צמר)
•	•	•	•	•	•	•	0.21	50	55	1	לפריטים המכילים משי, קשמיר, עם תווית "לא למכונה"	כביסת יד 30
•	•	•	•	•	•	•	0.16	40	35	2.5	לפריטים קטנים מלוכלכים או לכמות קטנה	מיני 30
•	•	•	•	•	•	•	0.04	15	23	5	תוכנית שטיפה	שטיפה
•	•	•	•	•	•	•	0.03	-	14	5	תוכנית סחיטה והורקת מים	סחיטה + משאבה

* צריכת אנרגיה ומים, תלויים בלחץ, קשיות, וטמפרטורת המים, טמפרטורת הסביבה, סוג וכמות הכבסים.

מאחר ולא ניתן לבחור אפשרויות מסוימות ביחד, אחת מהן לא תפעל כאשר בוחרים באפשרות אחרת.

בהתאם לתוכנית שנבחרה, האפשרויות הנוספות נבחרות באמצעות לחיצה על לחצן האפשרות הרצויה. הנורית של האפשרות הנבחרת תואר.

אפשרויות נוספות

ביטול סחיטה

כאשר תבחרו באפשרות זו, לא תתבצע סחיטה.

כביסה מוקדמת

לכביסת פריטים מלוכלכים מאוד, ניתן לבחור באפשרות זו בתוכניות כותנה וסינטטית.

הפחתת מהירות סחיטה

להפחתת מהירות הסחיטה ל- 500 סל"ד, לחצו על לחצן זה.

שטיפה פלוס

תוכלו להגדיל את כמות מחזורי השטיפה, באם תבחרו באפשרות זו. האפשרות מיועדת לבעלי עור רגיש, להסרה יעילה של שאריות חומרי הניקוי.

נעילת ילדים

לשחרור הנעילה, לחצו על אותם לחצנים בזמנית, למשך 3 שניות. נורית האפשרות השנייה תכבה.

המכונה מצוידת במנגנון נעילה בפני ילדים, למניעת לחיצה אקראית על לחצני ההפעלה במהלך תהליך הכביסה.

להפעלת הנעילה, לחצו על שני לחצני האפשרויות הנוספות מצד שמאל, בזמנית, למשך 3 שניות. נורית הלחצן הראשון, תהבהב ברציפות.

לאחר סיום תוכנית הכביסה, יש לבטל את הנעילה כדי לאפשר בחירת תוכנית חדשה.

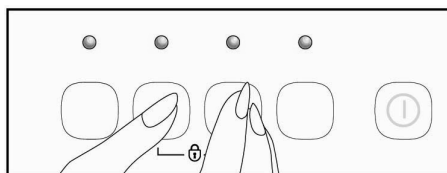

חיווי התקדמות התוכנית

שחרור מנגנון נעילת הדלת, נורית "דלת" ונורית "סיום" יוארו. כעת, הינכם יכולים לפתוח את דלת המכונה. תוכלו לעצור את פעולת המכונה במהלך ביצוע התוכנית, בלחיצה על לחצן "התחל/הפסק/בטל". במקרה זה, נורית לחצן "התחל/הפסק/בטל" תהבהב ותוכלו לבצע שינוי בתוכנית (ראו "ביטול התוכנית"), או תוכלו להוסיף פריטי כביסה, בהתאם לשלב בו נמצא תהליך הכביסה (ראו "הוספת פריטי כביסה"). כדי להמשיך את התוכנית לאחר הפסקתה, לחצו על לחצן "התחל/הפסק/בטל" פעם נוספת. לאחר הלחיצה, נורית חיווי "התחל/הפסק/בטל" תהבהב והמכונה תמשיך בתוכנית הכביסה.

לאחר שהמכונה החלה בתהליך הכביסה, הנורית המתאימה בחיווי התקדמות התוכנית תואר, בהתאם לתוכנית שנבחרה. כאשר שלב בתוכנית מסתיים, הנורית המציינת שלב זה תכבה ונורית השלב הבא תואר. כאשר לוחצים על לחצן ההפעלה, נורית "דלת" (Door) דולקת. לאחר שתוכנית הכביסה נבחרה, נורית "כביסה" (Washing) תואר, לאחר לחיצה על לחצן "התחל/הפסק/בטל". כאשר התוכנית מסתיימת, נורית "סיום" (End) תואר. לאחר סיום תוכנית הכביסה, לא ניתן לפתוח את דלת המכונה לפרק זמן מסוים, מטעמי בטיחות. אם תנסו לפתוח את הדלת, הדבר לא יתאפשר, נורית "דלת" תהבהב. לאחר

שינוי תוכנית הכביסה

תוכנית כביסה, לחצו תחילה על לחצן "התחל/הפסק/בטל". אם ברצונכם לשנות את מהירות הסחיטה במהלך ביצוע תוכנית, לחצו על לחצן "התחל/הפסק/בטל", בחרו את מהירות הסחיטה המתאימה, ולחצו על הלחצן שנית.

באם תנסו לשנות את תוכנית הכביסה במהלך ביצוע תוכנית, התוכנית לא תשתנה והמכונה תמשיך לבצע את התוכנית הראשונה שנבחרה. לשינוי התוכנית, יש לבטל תחילה את התוכנית המתבצעת (ראו "ביטול תוכנית הכביסה"). לשינוי אפשרות נוספת במהלך ביצוע

הוספת פריטי כביסה

במידה ונורית "דלת" אינה דולקת לאחר פרק הזמן שצוין, גובה המים במכונה אינו מתאים ולא תוכלו להוסיף פריטים. תוכלו להמשיך את התוכנית, לאחר לחיצה נוספת על לחצן "התחל/הפסק/בטל".

אם ברצונכם להוסיף פריטי כביסה לאחר שתוכנית הכביסה החלה, הפסיקו את פעולת המכונה על ידי לחיצה על לחצן "התחל/הפסק/בטל". במידה וגובה המים בתוך המכונה יאפשר זאת, נורית "דלת" תואר לאחר כ-2 דקות. כעת תוכלו לפתוח את הדלת ולהוסיף את הפריטים.

ביטול תוכנית שנבחרה

התוכנית שנבחרה, תמשיך בפעולתה בתוכנית הקיימת, גם אם בורר התוכניות הוצב לתוכנית אחרת. שינוי בתוכנית יתבצע רק לאחר לחיצה על לחצן "התחל/הפסק/בטל" למשך 3 שניות, כפי שמתואר להלן.

אם ברצונכם לבטל תוכנית לאחר שהחלה, לחצו על לחצן "התחל/הפסק/בטל" למשך 3 שניות. לאחר סיום הלחיצה, המכונה תחל בתהליך הורקת המים. נוריות "כביסה" ו"סיום" יוארו. לאחר שתהליך הורקת המים יסתיים, נוריות "התחל/הפסק/בטל" ו"כביסה" יכבו. נורית "דלת" תחל להבהב. לאחר שנורית "דלת" דולקת במצב קבוע, ניתן לפתוח את דלת המכונה ולבחור בתוכנית חדשה.

סיום תוכנית הכביסה

שיניתם את בורר התוכניות בעת שהמכונה בתהליך סיום התוכנית, נורית "סיום" תכבה ורק נורית "דלת" תישאר מוארת. נורית "דלת" תהבהב, עד לפתיחת הדלת. לכיבוי המכונה, לחצו על לחצן ההפעלה.

לאחר סיום תהליך הכביסה, נורית "סיום" בחיווי התקדמות התוכנית תואר. נוריות "סיום" ו"דלת" יוארו לאחר כ- 2 דקות מעת סיום תהליך הכביסה. מכונת הכביסה מוכנה לביצוע מחזור כביסה נוסף. במידה ולחצתם על אחד הלחצנים או

הוצאת הכבסים

לאחר שהוצאתם את הכבסים, השאירו את דלת המכונה פתוחה, לאוורור פנים המכונה. בדקו את החלק הפנימי של שרוול הגומי ונגבו אותו משאריות מים.

המכונה שלכם, תעצור באופן אוטומטי, עם סיום תהליך הכביסה. סגרו את ברז המים, אחזו בידית הדלת ופתחו אותה. לחצו על לחצן ההפעלה, לכיבוי המכונה.

מגירת חומרי הכביסה

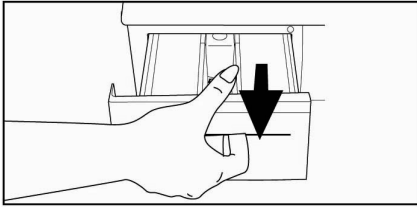

שאריות אבקת כביסה, עשויות להצטבר בתאי מגירת החומרים. לניקוי מגירת החומרים, הוציאו אותה במשיכה, תוך כדי לחיצה על הנקודה המסומנת על גבי הסיפון בתא המרכז (ראו איור). שטפו את תאי מגירת החומרים מתחת למים זורמים.

סיפון

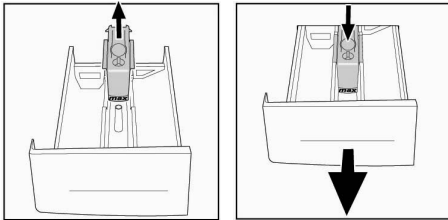

אל תשכחו לנקות את הסיפון, כאשר הוא מתלכלך (החלק הצבעוני במגירת החומרים). להסרת הסיפון, הוציאו תחילה את מגירת החומרים. כדי למנוע סתימות, נקו את הסיפון ממשקעים שהצטברו בתוכו. לאחר הניקוי, מקמו אותו בחזרה במקומו ובדקו כי הוא ממוקם כהלכה.

מסנן כניסת המים

המסנן בקצה השטוח של צינור המים, ניתן להסרה ביד, יחד עם אטם הגומי. יש לנקותו מתחת למים זורמים.

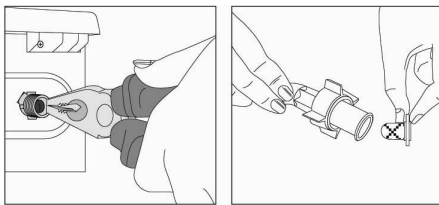

בקצה צינור המים המחובר למכונת הכביסה ובקצה המחובר אל ברז המים, קיימים מסנני גומי בכל צד. מסננים אלו, מונעים כניסת גופים זרים ולכלוך יחד עם המים הנכנסים למכונה. יש לנקות את המסננים כאשר הם נעשים מלוכלכים. לניקוי המסננים, סגרו את ברז המים. הסירו את צינור כניסת המים. נקו את קצה המסננים, בעזרת מברשת דקה. במידה והמסנן באזור חיבור הצינור למכונה מלוכלך מאוד, ניתן להסירו במשיכה באמצעות צבת.

צינור המים

ריקון המים מתבצע על ידי הסרת מסנן משאבת ההורקה, ניתוק צינור כניסת המים וריקון המים מתוכו.

באזורים קרים מאוד, קיימת סכנת קפיאת המים הנותרים במכונה. הדבר עלול לגרום נזק למכונת הכביסה. במקרה כזה, יש לרוקן את המים שנותרו במשאבה ובצינורות המים.

ניקוי מסנן משאבת הורקת המים

4. נקו את המסנן ואת פתח משאבת המים.
5. התקינו בחזרה את המסנן והדקו אותו למקומו (עם כיוון השעון).
6. סגרו את פתח השרות.

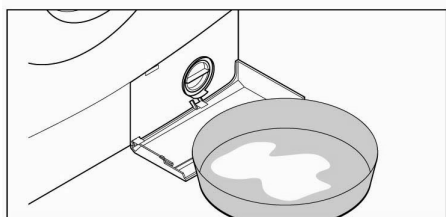
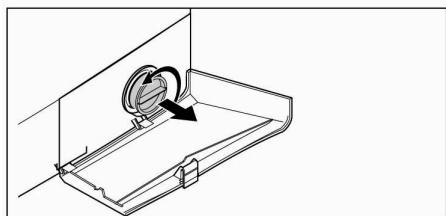
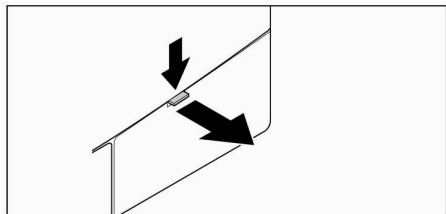

- נקו את מסנן המשאבה בתדירות קבועה.
- במידה וגופים זרים (מטבעות, כפתורים, וכדומה) סותמים את מעבר המים, נקו את המסנן.
- לפני הניקוי, רוקנו את המים שנותרו במכונה.
- זהירות! מים חמים! כ-15 ליטרים של מים חמים, בטמפרטורה של 90°C, עשויים להימצא בתוך המכונה. פתחו את המסנן בזהירות רבה.

נקזו את המים במלואם, בהתאם למצבים הבאים:

- לפני ניקוי מסנן המשאבה.
 - לפני הובלת המכונה ממקום למקום (למשל, העברת דירה).
 - כאשר קיימת סכנת קיפאון.
1. כבו את מכונת הכביסה, הוציאו את התקע החשמלי וסגרו את ברז המים. המתינו קמעה להתקררות המים, למניעת סכנת כוויה.
 2. פתחו את פתח השרות על ידי לחיצה על הלחצן. למניעת נזילת מים מסביב למכונה, הציבו קערה בגודל מתאים, לקליטת המים המנוקזים. הסירו את המסנן, על ידי סיבובו כנגד כיוון השעון.
 3. לשחרור המסנן, סובבו אותו כחצי סיבוב כנגד כיוון השעון והניחו למים לזרום. עם סיום זרימת המים, סובבו את המסנן עד לשחרורו והוציאו אותו.



שרות

כל התערבות שהיא במוצר שרכשתם, חייבת להיות מבוצעת ע"י טכנאי שהוסמך ע"י חברת דיגיטל סרוויס.

על-מנת לאפשר לנו לתת לכם את השרות האיכותי והמהיר ביותר, תתבקשו בעת שתתקשרו לציין את מס' הלקוח שלכם ופרטי המכשיר שברשותכם (סוג ודגם). פרטים אלו, מופיעים בתעודת האחריות ועל התווית בגב או בחזית המכשיר.

לתשומת ליבכם

חברתנו אחראית לפעולתו התקינה של המכשיר בתנאי עבודה ואחזקה נכונים. אין החברה אחראית לכל נזק או קלקול אשר ייגרם למכשיר כתוצאה מתקלות והפרעות חיצוניות, או כתוצאה משימוש הנוגד את הוראות הפעלה אלו.

מחלקת השרות של חברת דיגיטל סרוויס, תשמח לעמוד לשירותכם בבדיקה, הדרכה, ייעוץ ושרות בכל עת, בין הימים א' – ה' בין השעות 08:00 עד 17:00 ובימי שישי וערבי חג, בין השעות 08:00 עד 12:00.

ליצירת קשר עם כל מעבדות השרות, נא חייגו:

1-700-700-909



Email: main@digital-service.co.il

מרכז	"דיגיטל סרוויס"	הסדן 3, א.ת. חולון	טל. 03-5566133 פקס 03-5586196
צפון	"דיגיטל סרוויס"	שד' ההסתדרות 90, חיפה	טל. 04-8421222 פקס 04-8424411
דרום	"דיגיטל סרוויס"	דרך חברון 4, ב"ש	טל. 08-6231919 פקס 08-6232838
ירושלים	"אל רם"	הסדנה 7, תלפיות, ירושלים	טל' 02-6403000 פקס 02-6780022
אילת	"שרות אקספרס"	אזור התעשייה, אילת	טל' 08-6378616 פקס 08-6339307

ככל את!

דיגיטל
סרוויס

לשירותכם