

AEG

perfekt in form und funktion



הוראות שימוש והפעלה למדיח כלים FAVORITE 99705VI1P



יבוא ושיווק:

מיני-ליין בע"מ, רח' גרניט 12 ק. אריה, פ"ת מיקוד 49130



שרות לקוחות ומוקד שרות מרכזי: *5-000-000

www.miniline.com

אנחנו חושבים עליכם

תודה לכם על שרכשתם מדיח כלים זה מתוצרת **AEG**. בחרתם במוצר המביא עמו ניסיון מקצועי וחדשנות המאפיינים אותנו מזה עשרות שנים. תכננו את המוצר כך שיהיה חכם ואופנתי, וחשבנו עליכם בזמן שעשינו זאת. לכן, בכל פעם שתבחרו להשתמש בו, תוכלו לדעת לבטח שהתוצאות יהיו נהדרות. ברוכים הבאים ל-AEG.

בקרו באתר האינטרנט שלנו כדי:

לקבלת טיפים הנוגעות לשימוש, עלונים, עזרה בפתרון בעיות ומידע לגבי שירות: www.aeg.com	
לרשום את המוצר שרכשתם כדי לקבל שירות טוב עוד יותר: www.registeraeg.com	
לרכישת אביזרים, חלקים מתכלים וחלפים מקוריים למכשיר שברשותכם: www.aeg.com/shop	

שירות לקוחות

ודאו כי ברשותכם הנתונים הבאים בעת הפנייה לשירות. ניתן למצוא את המידע בתווית הנתונים. דגם מספר מוצר (PNC), מספר סידורי.

אזהרה/ זהירות – מידע בטיחות	
מידע כללי ועצות	
מידע אודות הגנה על הסביבה	

היצרן רשאי לשנות את מאפייניו או את מראה המוצר בשל שיפורים טכנולוגיים ולטובת היצרן ללא מתן הודעה מראש.

היבואן אינו אחראי לכל נזק לגוף ולרכוש שייגרם עקב התקנה לא נכונה ושימוש בלתי תקני במוצר.
היבואן לא יישא באחריות לכל אי דיוקים בחוברת זו הנובעים משגיאות דפוס וכתוב. האיורים בחוברת משמשים לצורך המחשה בלבד.
היצרן שומר לעצמו את הזכות להכניס שינויים ושיפורים במוצר בהתאם לצורך ולטובת המשתמש, מבלי לפגוע בתכונות הבטיחות ובביצועים.

3	שירות לקוחות.....
6	1. מידע בנושא בטיחות
6	1.1 בטיחות ילדים
6	1.2 בטיחות כללית
7	2. הוראות בטיחות
7	2.1 התקנה
7	2.2 חיבור לחשמל
7	2.3 חיבור למים
8	2.4 שימוש נכון
8	2.5 תאורה פנימית
8	2.6 השלכת מכשירי חשמל ישנים
8	3. חלקי המדיח
9	3.1 תצוגה תחתית (TimeBeam)
9	4. פנל ההפעלה
10	4.1 תפקידי הלחצנים
10	5. טבלת התכניות
12	5.1 ערכי צריכה
12	6. הגדרות
12	6.1 רשימת ההגדרות
13	6.2 שינוי הגדרות עם 2 אפשרויות (OFF ו-ON)
13	6.3 שינוי הגדרות כשיש מספר אפשרויות
13	6.4 שמירת תכנית מועדפת (MyFavourite) בזיכרון
14	7. אפשרויות
14	7.1 רשימת האפשרויות
15	7.2 שילוב אפשרות בתכנית
15	7.3 XtraDry
15	7.4 תכנית מקוצרת TimeSaver
16	7.5 מנגנון פתיחה אוטומטית של הדלת (AutoOpen)

- 8. לפני השימוש בפעם הראשונה**..... 16
- 8.1 מרכז המים..... 17
- 8.2 מילוי מלח..... 17
- 8.3 מיכל נוזל ההברקה..... 18
- 9. שימוש יומיומי**..... 19
- 9.1 מילוי חומר הברקה..... 19
- 9.2 בחירה והפעלת התכנית..... 20
- 10. טיפים להדחה**..... 22
- 10.1 לפני הכנסת כלים למדיח:..... 22
- 10.2 שימוש במלח, חומר הברקה ודטרגנטים..... 22
- 10.3 הפסקת שימוש בטבליות הדחה..... 22
- 10.4 כלים מתאימים..... 23
- 10.5 לפני תחילת התכנית בדקו את הנקודות הבאות:..... 23
- 10.6 הוצאת הכלים הנקיים מהמדיח..... 23
- 11. ניקוי ותחזוקה**..... 24
- 11.1 ניקוי המסננים..... 24
- 11.2 ניקוי זרועות ההתזה..... 25
- 11.3 ניקוי חיצוני של המדיח..... 25
- 11.4 ניקוי חלל המדיח..... 25
- 12. במקרה של בעיה או קושי**..... 26
- 12.1 תוצאות ההדחה אינן משביעות רצון..... 28
- טבלת נתונים טכניים..... 29
- 14. שמירה על איכות הסביבה**..... 29

1. מידע בנושא בטיחות



מתוך מטרה לשמור על בטיחותכם ולהבטיח שימוש נכון לפני ההתקנה והשימוש הראשון, קראו היטב את החוברת, כולל ההנחיות והאזהרות. כדי להימנע מטעויות מיותרות ותאונות, חשוב לוודא שכל האנשים המשתמשים במכשיר יכירו היטב את תפעולו ואת הנחיות הבטיחות. שמרו הוראות אלה וודאו שהן יישארו עם המכשיר גם אם הוא יוזז או יימכר, כך שכל מי שמתמש בו לאורך חייו יתוודע לשימוש במכשיר ולהוראות הבטיחות.

1.1. בטיחות ילדים

- מכשיר זה מיועד להפעלה בידי ילדים מגיל 8 ומעלה. אל תאפשרו לילדים או למבוגרים עם יכולות פיזיות או מנטליות ירודות או לאנשים חסרי ניסיון להפעילו ללא השגחה. חשוב לוודא שכל האנשים המשתמשים במכשיר יכירו היטב את תפעולו ואת הנחיות הבטיחות.
- אין לאפשר לילדים לשחק עם המכשיר.
- שמרו את כל חומרי הניקוי במקום בטוח, הרחק מהישג ידם של ילדים.
- הרחיקו את הילדים ואת חיות המחמד מהמדיח בעת שהדלת פתוחה.
- ניקוי ותחזוקה לא יבוצעו בידי ילדים ללא השגחה.

1.2. בטיחות כללית

- המדיח נועד לשימוש ביתי ומיועד להדחת כלים המתאימים לשטיפה במדיח כלים.
- אין לנסות לשנות את מפרטי החשמל של המדיח.
- ערכי לחץ המים של המדיח חייבים להיות בין $0.5 / 8 \text{ Bar (MP4)}$. אין לעבור לחצים אלה.
- המדיח מיועד ל-15 מערכות כלים.
- במקרה של נזק לכבל החשמל, הוא יוחלף בידי טכנאי מוסמך בלבד.
- יש להניח סכינים וחפצים אחרים בעלי קצוות חדים בסלסלת הסכום כשהקצוות החדים מופנים כלפי מטה, או במאוזן בסלסלה העליונה.
- אין לשבת או לעמוד על הדלת הפתוחה.
- לפני ניקוי או תחזוקה, הפסיקו את פעולת המדיח ונתקו אותו מהחשמל.
- אין לנקות את המדיח בלחץ קיטור.
- אין לחסום את פתחי האוורור בחלק התחתון של המדיח (אם קיימים) עם שטיח וכד'. יש לחבר את המדיח לצנרת המים עם צינורות חדשים המגיעים עם המדיח. אין להשתמש בצינורות ישנים.

2. הוראות בטיחות

2.1 התקנה

- יש להסיר ולסלק את כל חומרי האריזה לפני השימוש.
- מיד לאחר הוצאת המדיח מהאריזה יש לבדוק אותו חזותית ולוודא שהוא לא ניזוק בהובלה. לעולם אל תחברו מכשיר פגום. במקרה של נזק, פנו למוכר.
- אין להתקין או להשתמש במדיח במקום שבו הטמפרטורות נמוכות מ-0°C.
- צייתו להוראות ההתקנה המסופקות עם המדיח.
- ודאו שהמדיח מותקן מתחת ובסמיכות למבנים בטוחים.

2.2 חיבור לחשמל



- קיימת סכנה לשריפה והתחשמלות.
- יש לחבר את המדיח לשקע עם הארקה תקינה.
- לפני השימוש בפעם הראשונה, ודאו שדרוג המתח וסוג אספקת המתח המצוינים בתווית הנתונים מתאימים למקור המתח במקום בו יותקן המכשיר. דרוג הנתוך מצוין אף הוא ע"ג התווית.
- אין לחבר את המכשיר לרבי-שקעים, מחברים או כבלים מאריכים. הדבר עלול לגרום לשריפה כתוצאה מהתחממות יתר.
- במידת הצורך, החליפו את שקע החשמל הביתי. במקרה בו יש צורך להחליף את כבל המתח, פנו למרכז השירות.
- על התקע להיות נגיש לאחר התקנת המכשיר.
- לעולם אל תנתקו את המכשיר ע"י משיכת הכבל. תמיד משכו את התקע.
- היצרן לא יהיה אחראי לנזקים לגוף או לרכוש הנובעים מאי הקפדה על הוראות הבטיחות שלעיל.

2.3 חיבור למים

- יש לוודא שהצינורות במצב תקין ושאינם פגומים.
- יש להשתמש רק בצנרת חדשה המסופקת עם המדיח.
- אין להשתמש בצינורות הישנים שנשארו מהמדיח הקודם.
- לפני חיבור הצינורות, יש לשטוף אותם במים זורמים ולנקות אותם משאריות האבק שהצטברו בהם.
- בסיום חיבור הצינורות יש לוודא שהם לא דולפים.

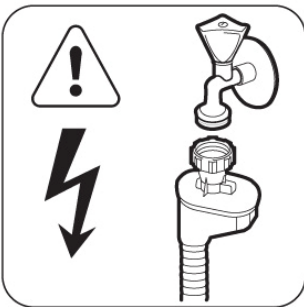

 **זהירות!** מתח מסוכן

2.4. שימוש נכון

- אין לשבת או לעמוד על הדלת הפתוחה.
- חומרי הניקוי עשויים לגרום לצריבה בעיניים, פה וגרון, ועלולים לגרום לסכנת חיים! פעלו לפי הוראות הבטיחות של יצרן חומר הניקוי.
- אין לשתות או לשחק עם המים שבמדיח.
- אל תוציאו החוצה כלים מהמדיח לפני תום תהליך ההדחה.
- הימנעו מלפתוח את הדלת בזמן פעולת המכשיר, אדים חמים עלולים לפרוץ החוצה.
- אל תניחו חומרים ממיסים או דליקים במדיח. הדבר עלול לגרום לפיצוץ.

2.5. תאורה פנימית

- במדיח כולל נורת תאורה שנדלקת כאשר פותחים את הדלת וכובה כשסוגרים אותה.
- הנורה במדיח אינה מתאימה לתאורת חדר אלא רק למכשיר זה.
- אין להחליף אותה לבד. להחלפת נורה שרופה יש להזמין טכנאי.

2.6. השלכת מכשירי חשמל ישנים

- נתקו את המדיח משקע החשמל.
- חתכו את כבל החשמל.
- שברו או השביתו את מנגנון הנעילה של הדלת על מנת שילדים או חיות מחמד לא ייתפסו במדיח.

3. חלקי המדיח

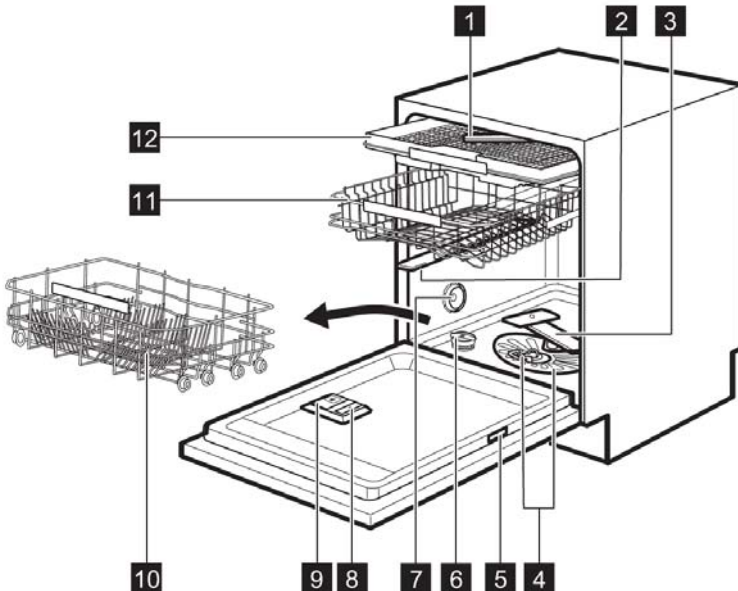

7	פתח אוורור	1	זרוע התזה בתקרת המדיח
8	מיכל לחומר הברקה	2	זרוע התזה עליונה
9	תא לדטרגנטים	3	זרוע התזה תחתונה
10	סלסלה תחתונה	4	מסננים
11	סלסלה עליונה	5	לוחית הנתונים
12	סלסלת הסכום	6	מיכל המלח

3.1. תצוגה תחתית (TimeBeam)

TimeBeam היא תצוגה המוקרנת על הרצפה מתחת לדלת המדיח.

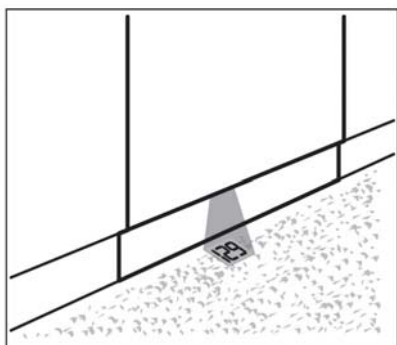

- כשהתכנית מתחילה, משך התכנית (בדקות) מוצג.
- בסימום התכנית הספרות 0:00 והמילה **CLEAN** מאירים.
- כשמפעילים תכנית עם השהיה, משך ההשהיה (בדקות) והמילה **Delay** מוצגים.
- במקרה של תקלה, קוד התקלה מוצג.

4. פנל ההפעלה

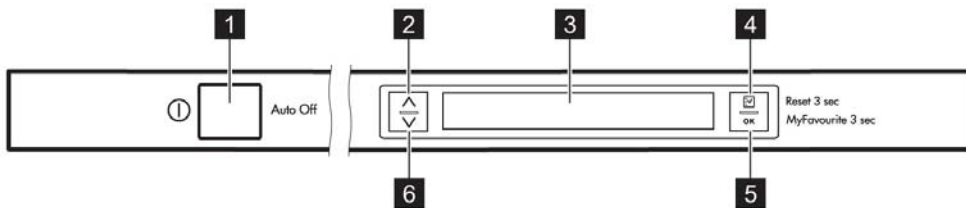

4	לחצן Option (אופציות)	1	לחצן הפעלה/כיבוי On/Off
5	לחצן OK (אישור)	2	חץ (מעלה)
6	חץ ✓ (מטה)	3	צג דיגיטלי

4.1 תפקידי הלחצנים

חצים:  

משמשים למעבר בין רשימות וטקסטים המוצגים בצג.

לחצן Option:

- לחיצה קצרה עליו פותחת את רשימת האפשרויות שניתן לשלב בתכנית.
- לחיצה קצרה נוספת מעבירה לרשימת התכניות
- לחיצה קצרה נוספת ברשימת ההגדרות, מחזירה לרשימת האפשרויות שניתן לשלב בתכנית.
- לחיצה ממושכת (3 שניות) בזמן שתכנית עם השהיה מופעלת, מבטלת את ההשהיה, את התכנית ואת האפשרויות ששולבו בה. התצוגה מראה את תכנית הבסיסית (ברירת המחדל): **ECO**.

לחצן OK

לחיצה קצרה: לאישור הבחירה של התכנית, האפשרויות וההגדרות שלה.
לחיצה ארוכה: מתחילה תכנית **MyFavourite** (מועדפת). אם בזיכרון לא שמורה תכנית כלשהי, הצג יראה את הגדרות תכנית **MyFavourite** המקורית.

5. טבלת התכניות

תכנית	דרגת הלכלוך/סוג הכלים	שלבי התכנית	אופציות
ECO 50° ¹⁾	לכלוך רגיל כלי אוכל וסכום	שטיפה מקדימה הדחה ב-50°C שטיפות, ייבוש	Extra Hygiene AutoOpen XtraDry
AutoSense 45-70° ²⁾	הכל כלי אוכל, סכום סירים ומחבתות	שטיפה מקדימה הדחה ב-45-70°C שטיפות, ייבוש	Extra Hygiene XtraDry
ProZone 50-65° ³⁾	לכלוך קל או רגיל כלי אוכל, סכום סירים ומחבתות	שטיפה מקדימה הדחה ב-50°C וב-65°C שטיפות, ייבוש	XtraDry
Pro 70° ⁴⁾	לכלוך רב כלי אוכל, סכום סירים ומחבתות	שטיפה מקדימה הדחה ב-70°C שטיפות, ייבוש	ProBoost ⁵⁾ XtraDry
60 Minutes 55°	לכלוך קל כלי אוכל, סכום	הדחה ב-55°C שטיפות	Extra Hygiene XtraDry

תכנית	דרגת הלכלוך/סוג הכלים	שלבי התכנית	אופציות
30 Minutes 60° ⁶⁾	לכלוך טרי שטרם נדבק כלי אוכל, סכום	הדחה ב-60°C שטיפות	Extra Hygiene XtraDry
Glass 45°	לכלוך רגיל או קל כלי אוכל עדינים וכלי זכוכית	הדחה ב-45°C שטיפות, ייבוש	XtraDry
Extra Silent 50° ⁷⁾	לכלוך רגיל כלי אוכל, סכום	שטיפה מקדימה הדחה ב-50°C שטיפות, ייבוש	XtraDry
Prewash ⁸⁾	הכל	שטיפה מקדימה	

- 1* תכנית זו מתאימה ביותר לשימוש יומיומי. היא גם התכנית החסכונית ביותר מבחינת צריכת חשמל ומים בכללך רגיל (תכנית זו משמשת גם לבדיקה המיועדת למכוני בדיקה ותקינה)
- 2* המדיח מזהה את דרגת הלכלוך ואת כמות הפריטים שטעונים במדיח. בהתבסס על נתונים אלה, הוא בוחר אוטומטית את הטמפרטורה, את כמות המים הנדרשת, את צריכת המתח ואת משך התכנית.
- 3* בתכנית זו ניתן להדיח כלים עם לכלוך בדרגות שונות. לכלוך רב בסלסילה התחתונה ולכלוך רגיל בסלסילה העליונה. הלחץ והטמפרטורה של המים בסלסילה התחתונה גבוהים יותר מאלה שבעליונה.
- 4* תכנית זו כוללת שלב שטיפה במים חמים. כדי להוסיף היגיינה. השטיפה מתבצעת בטמפרטורה של 70°C במשך 10 דקות לפחות.
- 5* כשבחרים תכנית מקוצרת, האפשרות ProBoost מבוטלת אוטומטית.
- 6* תכנית לכלים עם לכלוך טרי שטרם נדבק לכלים. נותנת תוצאות טובות בזמן קצר (30 דקות).
- 7* תכנית שקטה מאוד. המשאבה פועלת במהירות איטית מאוד כדי להפחית את עוצמת הרעש והויברציות. משך התכנית ארוך יותר מתכנית רגילה.
- 8* תכנית לשטיפה מהירה של הכלים במדיח על מנת למנוע הדבקה של השאריות לכלים ומניעת ריח רע מהכלים בסיום התכנית ההדחה. אין להשתמש בדטרגנט בתכנית זו.

5.1. ערכי צריכה

משך התכנית (דקות)	צריכת אנרגיה (kWh)	צריכת מים (ליטר)	תכנית ¹⁾
225	0.857	11	ECO 50° ¹⁾
40-160	0.6-1.6	7-14	AutoSense 45-70° ²⁾
139-155	1.2-1.5	14-16	ProZone 50-65° ³⁾
169-179	1.4-1.8	12.5-14.5	Pro 70° ⁴⁾
55-65	1.1-1.3	9.5-10.5	60 Minutes 55°
30	0.9	10	30 Minutes 60° ⁶⁾
75-85	0.7-0.9	12-14	Glass 45°
219-229	1.0-1.2	9-10	Extra Silent 50° ⁷⁾
14	0.1	4	Prewash ⁸⁾

^{1*} לחץ המים, הטמפרטורה, תנודות המתח של רשת החשמל, האופציות וכמות הכלים יכולים לשנות את הערכים.

5.2. מידע עבור מכוני בדיקה

עבור כל המידע הנוסף לביצוע בדיקה יש לשלוח הודעת דוא"ל לכתובת: Info.test@dishwasher-produccion.com
יש לרשום את מספר המוצר (PNC) שנמצא בלוחית הנתונים.

6. הגדרות

6.1. רשימת ההגדרות

לצפייה ברשימת ההגדרות, בחרו Settings ברשימת האפשרויות (Options)

תיאור/הסבר	ערכים	הגדרה
קבעו את התכנית היומית הרצויה (מועדפת). התייחסו לנתונים המופיעים בפרק זה.	רשימת התכניות	Set myFavourites
צלצול המציין שהתכנית נסתיימה ברירת המחדל: Off	On/Off	End Sound צלצול שהתכנית נסתיימה
בחירת הצליל המתלווה ללחיצה על לחצן (מבוטל, נקישה או ביפ)	Off Click Beep	Key Tones
כיוון עוצמת הקול בין 1 ל-10	מ-1 ועד 10	Volume
בהירות הצג	מ-1 ועד 9	Brightness
ניגודיות הצג	מ-1 ועד 9	Contrast
קבעו את דרגת הקושי של המים. ברירת מחדל: דרגה 5	מ-1 ועד 10	Water Hardness

הגדרה	ערכים	תיאור/הסבר
Rinse Aid level	בין 1-6 =0 לא משתחרר חומר הברקה כלל	קבעו את כמות נוזל הברקה שמשחררת בסיום התכנית
Languages	רשמית שפות	קבעו את שפת התפריטים הרצויה ברירת מחדל: אנגלית
Display on floor	רשימת צבעים	ניתן קבוע את צבע התצוגה שמוצגת תחת הדלת הזמן התכנית
Reset settings		איפוס ההגדרות והכיוונים למצב ברירת המחדל.

6.2. שינוי הגדרות עם 2 אפשרויות (OFF-ו ON)

כשמשנים את ההגדרה, השינוי נשאר בתוקף גם לאחר סיום או ביטול התכנית הנוכחית.

1. לחצו על לחצן Option.
2. בחרו את האפשרויות שברצונכם לשלב בתכנית.
3. לאישור, לחצו על OK.
4. בחרו את האפשרות שאותה ברצונכם לשנות (לשלב/לבטל).
5. לחצו על OK כדי לשנות את האפשרות מ-ON ל-OFF או להיפך.
6. לחצו לחיצות חוזרות על לחצן Option עד שרשימת התכניות תוצג בצג.

6.3. שינוי הגדרות כשיש מספר אפשרויות

כשמשנים את ההגדרה, השינוי נשאר בתוקף גם לאחר סיום או ביטול התכנית הנוכחית.

1. לחצו על לחצן Option.
2. בחרו את האפשרויות שברצונכם לשלב בתכנית.
3. לאישור, לחצו על OK.
4. בחרו את האפשרות שאותה ברצונכם לשנות.
5. לאישור, לחצו על OK כדי לעבור לרמה הבאה.
6. בחרו את הערך החדש או את זמן החדש.
7. לאישור, לחצו על OK.
8. לחצו לחיצות חוזרות על לחצן Option עד שרשימת התכניות תוצג בצג.

6.4. שמירת תכנית מועדפת (MyFavourite) בזיכרון

ניתן לשמור רק תכנית אחת בזיכרון. שמירת תכנית תבטל את התכנית הקודמת שהיתה שמורה.

1. לחצו על לחצן Option.
2. בחרו את האפשרויות שברצונכם לשלב בתכנית.
3. לאישור, לחצו על OK.
4. בחרו את התכנית השמורה בזיכרון (MyFavourite)

5. לאישור, לחצו על **OK**.
רשימת התכניות תוצג בצג
6. בחרו את התכנית החדשה שברצונכם לשמור כמועדפת.
7. לאישור, לחצו על **OK**.
8. התצוגה מראה **Add Option** ו-**No Options**.
 - אם ברצונכם לשמור תכנית ללא שילוב אפשרויות נוספות, בחרו **No Options** ולאישור לחצו **OK**.
 - אם ברצונכם לשלב אפשרות נוספת לתכנית הבסיסית, בחרו **Add Option** ולאישור לחצו **OK**. לאחר בחירת האפשרות, ההודעות **Add Option** ו-**Done** יוצגו. אם ברצונכם לשלב אפשרות נוספת, בחרו **Add Option**. במידה ואין בכוונתכם להוסיף אפשרות נוספת, בחרו **Done**.
9. לחצו על **OK**.
 - אם האפשרות **TimeSaver** קיימת בתכנית, עליכם לבחור באפשרות **Fast** או **Normal**.
10. לאישור לחצו על **OK**. בתצוגה יוצג אישור שהתכנית המועדפת נשמרה בזיכרון.

7. אפשרויות

7.1. רשימת האפשרויות

תיאור	ערכים	אפשרויות
השהית תחילת התכנית	בין 1-24 שעות ברירת מחדל: OFF	Delay Start (השהיה)
אפשרות זו גורמת לחיסכון באנרגיה על ידי פתיחת הדלת בשלב הייבוש. אפשרות זו זמינה בתכנית ECO	ON (ברירת מחדל) OFF	AutoOpen (פתיחת דלת אוטומטית)
אפשרות זו משפרת את ניקוי הסכום והכלים. השטיפה האחרונה מתבצעת בטמפרטורה של 70°C במשך 10 דקות לפחות.	OFF (ברירת מחדל) ON	Extra Hygiene (היגיינה משופרת)
אפשרות זו נותנת תוצאות ייבוש משופרות לכלים עם לכלוך כבד. לחץ המים בשלב הקדם שטיפה ובתכנית עצמה מוגבר.	ON (ברירת מחדל) OFF	ProBoost (טורבו)
שלבו אפשרות זו כדי לשפר את תוצאות הייבוש.	ON (ברירת מחדל) OFF	XtraDry (ייבוש משופר)
כניסה לתפריט ההגדרות של המכונה		Settings (הגדרות)

7.2. שילוב אפשרות בתכנית

רשימת האפשרויות (ראה עמוד קודם) מציגה רק את האפשרויות הזמינות לתכנית שנבחרה. האפשרויות שאינן זמינות לא מוצגות. חלק מהאפשרויות לא תואמות (מתנגשות) אחת עם השנייה. כאשר קובעים 2 אפשרויות שלא תואמות זו לזו, המדיח יבטל אוטומטית אחת מהן. בסיום התכנית או כשמבטלים תכנית, כל האפשרויות הנוספות חוזרות למצב ברירת המחדל שלהן.

1. לחצו על לחצן **Option**.
2. בחרו את האפשרויות שברצונכם לשלב בתכנית.
 - ערך האפשרות מוצג בצג בסוגריים.
3. לחצו על **OK** כדי לעבור מ-**ON** ל-**OFF** ולהיפך.
- אם האפשרות הנבחרת היא השחית תחילת תכנית, כאשר לוחצים על לחצן **OK**, בצג יוצגו אפשרויות הדחייה (מספרי השעות). בחרו את הערך הרצוי ולאישור, לחצו שוב על **OK**.
4. לחזרה לרשימת התכניות, לחצו לחיצות חוזרות על לחצן **Option** עד שהתכנית הרצויה תוצג.

7.3. XtraDry

שלו אפשרות זו כדי לשפר את תוצאות הייבוש. מצב זה, יכול להשפיע על צריכת המים ועל הטמפרטורה של השטיפה האחרונה. אפשרות זו אינה קבועה אלא חד פעמית ויש לבחור בה לפני כל הפעלה של המדיח.

7.4. תכנית מקוצרת TimeSaver

אפשרות זו מגבירה את לחץ המים ואת הטמפרטורה של המים. שלבי בשטיפה והייבוש קצרים יותר. משך התכנית מתקצר עד 50%. התוצאות דומות לאלה שמתקבלים בתכנית רגילה אולם, ייתכן והכלים יישארו רטובים בסיום התכנית.

אפשרות זו אינה זמינה בכל התכניות.

1. עברו לתכנית הרצויה ברשימת התכניות.
2. לאישור, לחצו על לחצן **OK**.
- במידה והאפשרות **TimeSaver** זמינה בתכנית זו, בצג יוצגו 2 אפשרויות **Fast** (מקוצרת) ו-**Normal** וכן זמני התכניות ב-2 האפשרויות:
 - Fast**: האפשרות **TimeSaver** מופעלת. לחצו על **OK** כדי לאשר.
 - Normal**: האפשרות **TimeSaver** מבוטלת. לחצו על **OK** כדי לאשר.

7.5. מנגנון פתיחה אוטומטית של הדלת (AutoOpen)

אפשרות זו מופעלת אוטומטית בתכנית ECO בלבד. היא לא זמינה בשאר התכניות.

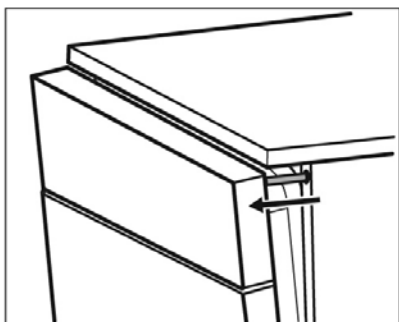

- אופציה זו משפרת את תוצאות הייבוש עם צריכת חשמל פחותה.
- כששלב הייבוש מופעל, דלת המדיח נפתחת מעט בצורה אוטומטית.
- בסיום התכנית הדלת נסגרת אוטומטית והמדיח כובה לאחר מכן.



אין לנסות לסגור את הדלת ידנית כשהמדיח פותח אותה באופן אוטומטי. הדבר יכול להרוס את מנגנון הפתיחה האוטומטית.

ניתן לבטל את האופציה **AutoOpen**, כשפתיחת הדלת האוטומטית מבוטלת, צריכת החשמל של התכנית עולה.

8. לפני השימוש בפעם הראשונה

לפני הפעלת המדיח בפעם הראשונה יש לקבוע את השפה ברירת המחדל: אנגלית.

1. בחירת שפה
 - לחצו על **OK** כדי לאשר **English**.
 - לבחירת שפה אחרת, עברו לשפה הרצויה ובחרו. לאישור לחצו על **OK**.
2. ודאו שהדרגה הנוכחית של מרכז המים מתאימה לקושי המים באזור. כווננו את דרגת הריכוך של המים במידת הצורך.
3. מלאו מלח במיכל המלח.
4. מלאו חומר הברקה בתא חומר הברקה.
5. פתחו את ברז המים.
6. הפעילו תכנית ללא דטרגנט וללא כלים במכונה על מנת לנקות את החלל הפנימי ואת הצנרת מלכלוך ואבק שהצטברו בו בשלב ההובלה והאחסון. אם נשפכו שאריות מלח או נוזל הברקה, הם יתנקו עם הפעלת התכנית הקרובה.

8.1. מרכז המים

יש להשתמש במים נטולי סידן. מים קשים משאירים סימנים על הכלים. המדיח מצויד במרכז מים המיועד לכיוון דרגת הקושי של המים, במידה ודרגת הקושי שלהם גבוהה מ-4°dH (מעלות גרמניות) יש להוסיף מלח המיועד למטרה זו בלבד. דרגות הקושי של המים נמדדות ביחידות מידה צרפתיות, גרמניות או במילימול (מילימול לליטר - יחידת מידה בינלאומית לציון דרגת הקושי של המים). יש לכונן את מרכז המים בהתאם לדרגת הקושי של המים באזורכם (בדקו באגף המים בעירייה).

טבלת דרגת הקושי של המים

כיוון ריכוך המים	דרגת הקושי של המים			
	Clarke	mmol/l	°TH	°dH
אלקטרונית				
דרגה 10	58-63	8,4 – 9,0	84 – 90	47 – 50
דרגה 9	53-57	7,6 – 8,3	76 – 83	43 – 46
דרגה 8	46-52	6,5 – 7,5	65 – 75	37 – 42
דרגה 7	36-45	5,1 – 6,4	51 – 64	29 – 36
דרגה 6	28-35	4,0 – 5,0	40 – 50	23 – 28
דרגה *5	23-27	3,3 – 3,9	33 – 39	19 – 22
דרגה 4	18-22	2,6 – 3,2	26 – 32	15 – 18
דרגה 3	13-17	1,9 – 2,5	19 – 25	11 – 14
דרגה 2	5-12	0,7 – 1,8	7 – 18	4 – 10
דרגה **1	<5	< 0,7	< 7	< 4

* כיוון במפעל

** אין להשתמש במלח בדרגת קושי זו.

8.2. מילוי מלח

 יש להשתמש רק במלחי ריכוך המתאימים למדיחי כלים ביתיים. אין להשתמש במלח בישול או במלחים אחרים המכילים תרכובות שאינן מסיסות במים, אחרת המרכז עלול להתקלקל במשך הזמן. לפני מילוי המלח אנא ודאו שהמלח שאתם עומדים למלא הוא מהסוג המתאים.

שלבי המילוי

1. סובבו את המכסה של מיכל המלח נגד כיוון השעון ופתחו אותו.
2. (רק לפני מילוי מלח בפעם הראשונה): מלאו 1 ליטר מים בתוך המיכל.
3. שפכו את המלח עם המשפך המסופק עד שהמיכל יתמלא.
נגבו היטב את שאריות המלח מהמכסה ומהאטם
4. החזירו את המכסה למקום וסגרו אותו ע"י סיבובו בכיוון השעון עד שתשמעו את נקישת הנעילה.

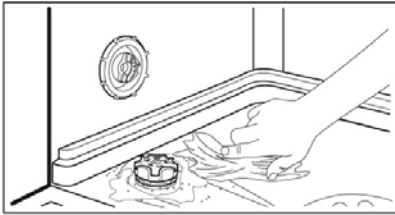
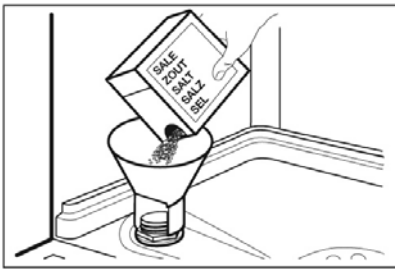

אם מים נזלו מהמיכל לרצפת המדיח, הם ינוקזו עם תחילת מחזור ההדחה הבא.

8.3 מיכל נוזל ההברקה

נוזל ההברקה מסייע לייבוש הכלים ללא פסים וכתמים. נוזל ההברקה משתחרר אוטומטית בשלב השטיפה החמה. ניתן לקבוע את כמות נוזל ההברקה שתשתחרר בין 1 (כמות מינימלית) ועד 6 (כמות מקסימלית). כשבחורים 0, לא ישתחרר נוזל הברקה כלל. ברירת המחדל מכוונת לדרגה 4.



יש להשתמש רק בנוזל הברקה המיועד למדיחי כלים. חומרים אחרים יכולים לגרום נזק לכלים ולמדיח. חומר ההברקה נכנס אוטומטית למדיח בזמן השטיפה האחרונה, ומבטיח תוצאות ייבוש ללא כתמים.

9. שימוש יומיומי

1. פתח את ברז המים
2. לחצו על לחצן הפעלה/כיבוי כדי להפעיל את המדיח.
 - ודאו שהמדיח נמצא במצב "בחירת תכנית".
 - אם מחוון המלח דולק, מלאו מלח.
 - אם מחוון נוזל ההברקה דולק-מלאו נוזל הברקה.
3. הכניסו וסדרו את הכלים בסלסילות.
4. הוסיפו דטרגנט.
5. בחרו את התכנית המתאימה וסוג הכלים ולמידת הלכלוך.

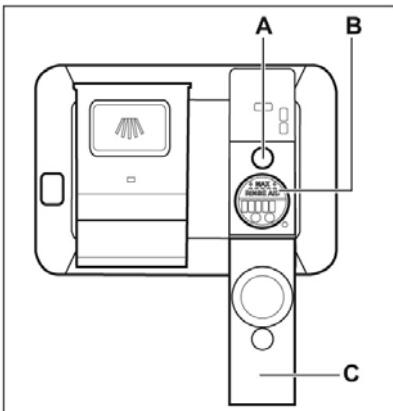

9.1. מילוי חומר הברקה

1. פתחו את מכסה תא ההברקה C.
2. מלאו את הנוזל בתא B. אל תמלאו מעבר למפלס המקסימום.
3. נקו את הנוזל שנשפך מחוץ לתא עם מטלית נייר על מנת למנוע היווצרות קצף מיותר במדיח.
4. סגרו את המכסה. ודאו שלחצן השחרור מהודק היטב למקום.



יש למלא נוזל הברקה כאשר המחווון A ריק ואין בו נוזל.



- יש להגדיל את המינון כאשר נשארים כתמי אבנית או סיד על הכלים בסיום התכנית.
- יש להקטין את המינון אם יש פסים לבנים של דטרגנט על הכלים, או פס כחול על כלי הזכוכית ועל הסכינים.



- יש לנגב היטב את החומר שנשפך מחוץ לתא עם מטלית סופגת על מנת למנוע היווצרות קצף מיותר בזמן ההדחה הבאה.

9.2. בחירה והפעלת התכנית

כיבוי אוטומטי

על מנת להקטין את צריכת האנרגיה, המדיח כובה (עובר למצב הפעלה חסכוני) אוטומטית במקרים הבאים:

- 5 דקות לאחר סיום התכנית.
- 5 דקות לאחר שהתכנית לא הופעלה.

הפעלת תכנית (ללא השהיה)

כשמפעילים תכנית, הצג מציג את רשימת התכניות. תכנית **ECO** היא תמיד ברירת המחדל.

1. בחרו את התכנית הרצויה ברשימת התכניות.
 2. בחרו את האופציות הנוספות שברצונכם לשלב בתכנית.
 3. לחצו על **OK**.
- אם התכנית תואמת לאפשרות **TimeSaver** (תכנית מקוצרת), ניתן לבחור **Fast** (מקוצרת) ו-**Normal**.
4. סגרו את דלת המדיח כדי להתחיל בתכנית.

כיוון והפעלת תכנית עם "השהיה"

בתכנית המועדפת **MyFavourite** לא ניתן לבצע השהיה.

1. בחרו את התכנית.
2. לחצו על לחצן **Option**.
3. רשימת האפשרויות תוצג.
4. בחרו השהית תחילת תכנית.
4. לאישור לחצו על **OK**.
5. בחרו את משך ההשהיה.
6. לאישור לחצו על **OK**.
7. ניתן לבחור ולשלב אפשרויות נוספות בתכנית.
8. לחצו לחיצות חוזרות על **Option** עד שהתכנית הנבחרת תוצג.
9. לחצו על **OK**.
10. סגרו את דלת המדיח כדי להתחיל את הספירה לאחור של ההשהיה. בסיום ההשהיה התכנית תתחיל אוטומטית.

הפעלת תכנית מועדפת (MyFavourite)

1. לחצו מעל 3 שניות על לחצן **OK**. הנתונים של תכנית **MyFavourite** יוצגו.
2. סגרו את דלת המדיח כדי להתחיל בתכנית.

פתיחת דלת בזמן התכנית

כשפותחים את הדלת בזמן התכנית, היא מפסיקה אוטומטית. כשסוגרים אותה, התכנית ממשיכה מנקודת העצירה.



פתיחת הדלת מעל 30 שניות בזמן הייבוש, גורמת להפסקת התכנית.

ביטול ההשהיה

כדי להחליף תכנית בזמן הספירה לאחור, יש לבטל תחילה את ההשהיה ולאחר מכן לבחור מחדש את התכנית ואת האפשרויות.

1. פתחו את דלת המדיח.
 2. לחצו מעל 3 שניות על לחצן **Option**. ההודעה **Stop Washing?** תוצג.
- בחרו **Resume** ולאחר מכן לחצו על **OK** כדי להמשיך את הספירה לאחור.
 - סגרו את דלת המדיח.
 - בחרו **Stop** ולאחר מכן לחצו על **OK** כדי לבטל את ההשהיה.

ביטול תכנית

כשמבטלים תכנית היא וכל האפשרויות שלה מתבטלות (חוזרים למצב ברירת המחשל).

1. פתחו את דלת המדיח.
 2. לחצו מעל 3 שניות על לחצן **Option**. ההודעה **Stop Washing?** תוצג.
- בחרו **Resume** ולאחר מכן לחצו על **OK** כדי להמשיך את התכנית. סגרו את דלת המדיח.
 - בחרו **Stop** ולאחר מכן לחצו על **OK** כדי לבטל את התכנית.

בסיום התכנית

בסיום התכנית הספרות 0:00 והמילה **Clean** מופיעות בתצוגה.

1. כשפותחים את הדלת המדיח כבה.
2. סגרו את ברז המים

חשוב

- לשיפור תוצאות הייבוש, יש לפתוח קמעה את הדלת ולהמתין זמן מה עד שהכלים יתקררו.
- הוציאו תחילה את הכלים מהסלסלה התחתונה ורק אחרי זה מהעליונה.

10. טיפים להדחה

10.1. לפני הכנסת כלים למדיח:

- סלקו מהכלים את השאריות הגסות. סירים ומחבתות מלוכלכים מאוד, יש להשרות בתמיסת סבון כלים.
- אין לאפשר לכלים או לסכונות לשכב אחד בתוך השני, או לכסות זה את זה.
- ניתן להפעיל את המדיח עם מלח וחומר הברקה, או להשתמש בטבליות להדחה (לדוגמה "3 ב-1", "4 ב-1", "5 ב-1" וכד'). במקרה זה, עיינו בהוראות היצרן של הטבליות לגבי מדיניות השימוש במלח ונוזל הברקה. טבליות רב תכליתיות מתאימות לאזורים שבהם הקושי של המים לא עולה על 21°dH . באזורים שדרגת הקושי גבוהה יותר, יש להוסיף מלח וחומר הברקה.
- יש לבחור את התכנית בהתאם לסוג הכלים, לדרגת הלכלוך שלהם. תכנית **ECO** היא התכנית היעילה והחסכונית ביותר במונחי חשמל ומים לכלי אוכל וסכום עם לכלוך רגיל.

10.2. שימוש במלח, חומר הברקה ודטרגנטים

- יש להשתמש רק במלחי ריכוך המתאימים למדיחי כלים ביתיים. אין להשתמש במלח בישול או במלחים אחרים המכילים תרכובות שאינן מסיסות במים, אחרת המרכז עלול להתקלקל במשך הזמן.
- לפני מילוי המלח אנא ודאו שהמלח שאתם עומדים למלא הוא מהסוג המתאים
- יש להשתמש רק בנוזל הברקה המיועד למדיחי כלים. חומרים אחרים יכולים לגרום נזק לכלים ולמדיח.
- חומר הברקה נכנס אוטומטית למדיח בזמן השטיפה האחרונה, ומבטיח תוצאות ייבוש ללא כתמים.
- טבליות של היצרנים השונים מומסות במהירויות שונות. יש כאלה המומסות לאט ולכן אינן מתאימות לתכניות הדחה מקוצרות, אלא רק לתכניות ארוכות. בעיקרון, מומלץ להשתמש בטבליות רק לתכניות הדחה מלאות
- השתמשו רק בדטרגנטים המיועדים למדיחי כלים. קראו בעיון ומלאו אחר הוראות יצרן הדטרגנטים בנושא המינון והאחסון המופיעות על האריזה.
- שימוש בכמות נכונה מסייע לשמירה על איכות הסביבה.

10.3. הפסקת שימוש בטבליות הדחה

לפני שתחזרו להשתמש בדטרגנט, נוזל הברקה ומלח במקום בטבליות הדחה, יש לבצע את הפעולות הבאות:

1. כוונו את דרגת הקושי של המים למקסימום.
2. מלאו מלח ונוזל הברקה בתאים המתאימים.
3. הפעילו תכנית קצרה עם שלב שטיפה, בלי דטרגנט ובלי כלים במדיח.
4. בסיום התכנית, כוונו את מרכז המים בהתאם לדרגת הקושי של המים באזור.
5. כוונו את כמות נוזל הברקה.

10.4. כלים מתאימים

- הכניסו למדיח רק כלים ופריטים המתאימים להדחה במדיח כלים.
- אין להכניס למדיח כלים העשויים מעץ, אלומיניום, פיוטר ונחושת.
- אין לשטוף במדיח ספוגים, בדים או כל חומר אחר הסופג מים.
- יש לסלק את כל שאריות המזון והלכלוך שהצטברו במדיח על מנת למנוע סתימת המסננים וירידה בביצועי ההדחה.
- סדרו את הסירים, הכוסות, הספלים וכו' עם הפתח כלפי מטה. הטו אותם מעט כדי שניקוז המים יהיה יעיל יותר.
- אין לאפשר לכלים ולסכומים להפריע לסיבוב זרועות ההתזה.
- השתדלו למנוע מהכלים מלגעת זה בזה.
- הניחו פריטים קטנים בסלסילת הסכום.
- פריטים קלים (קערות פלסטיק וכד') יש להניח בסלסלה העליונה כך שלא יזוזו.
- פריטי פלסטיק ומחבתות בעלות ציפוי נגד הידבקות נוטים להחזיק טיפות מים; פריטים אלה לא יתייבשו היטב כמו פריטי פורצלן ומתכת.

10.5. לפני תחילת התכנית בדקו את הנקודות הבאות:

- המסננים נקיים והותקנו בצורה נכונה.
- מכסה מיכל המלח סגור הרמטית.
- זרועות ההתזה מסתובבות בחופשיות ואין כלי שחוסם את הסיבוב שלהם.
- יש מלח, נוזל הברקה ודטרגנט במדיח (אלא אם אתם משתמשים בטבליות רב תכליתיות).
- הכלים מסודרים במדיח כך שהמים והסבון יגיעו לכל פינה שלהם.
- התכנית שבחרתם מתאימה לכלים שנמצאים במדיח.
- בחרתם בדטרגנט מתאים למדיחי כלים.

10.6. הוצאת הכלים הנקיים מהמדיח

- כלים חמים רגישים למכות והם שבירים יותר במצב זה ולכן יש לאפשר להם להתקרר לפני הוצאתם מהמדיח.
- הוציאו תחילה את הכלים מהסלסלה התחתונה על מנת למנוע טפטוף של שאריות המים מהסלסלה העליונה על הכלים שבסלסלה התחתונה.
- יתכן ומים יופיעו על הדפנות וכל דלת המדיח וזאת משום שהנירוסטה תהיה בסופו של דבר קרה יותר מהכלים

11. ניקוי ותחזוקה



לפני ביצוע פעולות תחזוקה, טיפול וניקוי יש לכבות את המדיח ולנתק אותו מהחשמל.



מסננים מלוכלכים וסתימה של חרירי יציאת המים בזרועות ההתזה פוגעים באיכות תוצאות ההדחה. יש לבדוק את מצבם ולנקותם מדי פעם.

11.1 ניקוי המסננים

מכלל המסננים מורכב מ-3 חלקים.

- 2. הוציאו את מסנן C מתוך מסנן B.
- 3. הסירו את המסנן השטוח A.

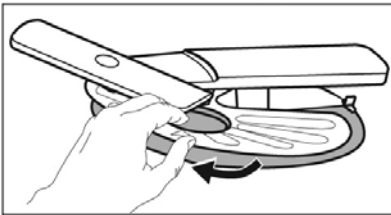

- 4. נקו את המסננים תחת ברז מים זורמים.

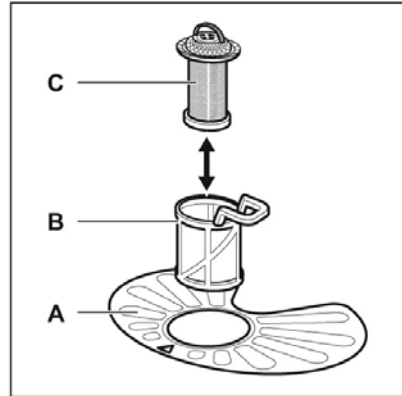
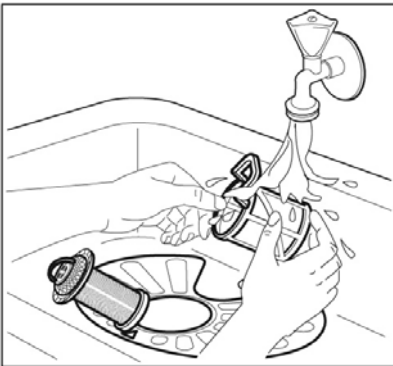

- 1. סובבו את המסנן B נגד כיוון השעון והסירו אותו.

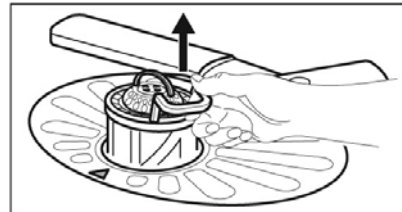
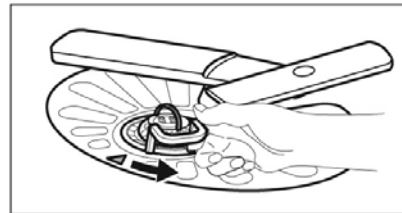

5. ודאו שלא נשארו שאריות מזון או לכלוך בתוך או סביב המסננים.
 6. החזירו את המסנן השטוח A למקום. ודאו שהוא הוכנס בצורה נכונה תחת שתי המסילות.
7. עתה, הרכיבו חזרה את מסננים B ו-C.
 8. החזירו את מסנן B למסנן השטוח A. סובבו אותו בכיוון השעון עד שיינעל במקום.

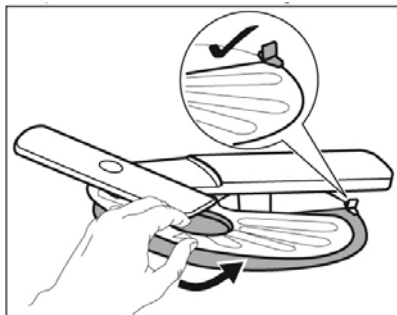
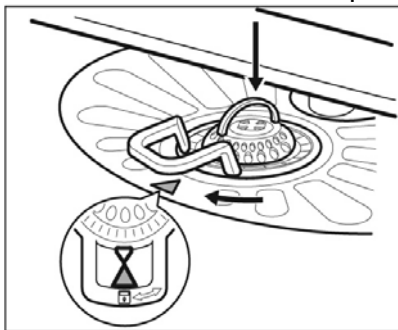

- בשום אופן אין להפעיל את המדיח ללא מסננים.
- הכנסת המסננים בצורה שגויה או לא נכונה תפגע בביצועי ההדחה.

11.2. ניקוי זרועות ההתזה

- אין להסיר את זרועות ההתזה.
- אם לכלוך סותם את חורי ההתזה, הוציאו אותו עם קיסמים או חפץ דומה.

11.3. ניקוי חיצוני של המדיח

- יש לנקות עם מטלית ותמיסת סבון כלים עדין בלבד. אין להשתמש בכריות ניקוי (סקוטש-ברייט), ברזל-כלים או מברשות עם זיפי מתכת וכד' או עם תכשירי ניקוי על בסיס נפט, בנזין, טינר וכד'.

11.4. ניקוי חלל המדיח

- יש לנקות את חלקו הפנימי של המדיח (כולל את אטם הגומי סביב הדלת) עם מטלית לחה ונקייה.

12. במקרה של בעיה או קושי

חלק מהבעיות שאתם עלולים להיתקל בהן אינן תקלות, אלא נובעות מחוסר ידע או כתוצאה מבעיות תחזוקה הניתנות לפתרון ללא קריאת שרות. כבו את המדיח ובצעו את הפעולות הבאות. בחלק מהמקרים, נורית סיום התכנית המהבבת לציון שקיימת בעיה או תקלה באופן הבא.

קוד תקלה/תופעה	סיבה ופיתרון אפשרי
המדיח לא פועל	<ul style="list-style-type: none"> חיבור תקע הכבל לשקע אינו לא יציב. חברו בצורה נכונה. הנתיך שרוף בלוח הנתיכים. החליפו נתיך.
התכנית לא מתחילה	<ul style="list-style-type: none"> הדלת לא סגורה היטב. סגרו אותה היטב. נבחרה תוכנית השהייה. אם אתם מתכוונים לבצע מחזור הדחה חדש, בטלו את ההשהיה. המדיח החל בתהליך של טעינת שרף המצוי במרכז המים. משך התהליך הזה הוא כ-5 דקות.
המדיח לא מתמלא במים.	<ul style="list-style-type: none"> ודאו שברז המים פתוח. לחץ המים הביתי נמוך מדי. צינור כניסת המים סתום. המסנן בצינור כניסת המים סתום צינור כניסת המים מקופל או מכופף.
המים לא מנוקזים מהמדיח.	<ul style="list-style-type: none"> האם הכיור סתום? האם צינור הניקוז מקופל או מכופף?
התקן למניעת הצפה פועל.	<ul style="list-style-type: none"> סגרו את ברז המים והתקשרו למח' השרות של היבואן.
המדיח מפסיק לפעול ומתחיל מחדש כמה פעמים במהלך התכנית	<ul style="list-style-type: none"> זהו מצב תקין. תהליך זה מספק תוצאות ניקוי אופטימליות וחיסכון באנרגיה.
משך התכנית ארוך מדי	<ul style="list-style-type: none"> נבחרה אפשרות של תכנית מקוצרת. אם בחרתם השהיית תחילת תכנית, בטלו את ההשהיה או המתינו עד לסיום הספירה לאחור.
משך הזמן שנותר עד לפעולה בתצוגה גדל ומדלג כמעט עד לסיום התכנית	<ul style="list-style-type: none"> זו אינה תקלה. המדיח פועל בצורה תקינה.
יש לכוון מחדש את האפשרויות הנוספות בכל פעם מחדש	<ul style="list-style-type: none"> כדי לשמור את התכנית הזו, עליכם לשמור אותה כתכנית המועדפת MyFavourite.

סיבה ופיתרון אפשרי	קוד תקלה/תופעה
<ul style="list-style-type: none"> המדיח לא מאוזן ולא מפולס. יש לפלס ולאזן את הרגליות. הדלת לא מותקנת בצורה מדויקת במרכז אגן המים. יש להזמין טכנאי לאיזון ופילוס. 	נזילה קלה מהדלת המדיח
<ul style="list-style-type: none"> המדיח לא מאוזן ולא מפולס. יש לפלס ולאזן את הרגליות. חלק מכלי האוכל בולטים בסלסילה. יש לסדר אותם כך שלא יפריעו לדלת להיסגר. 	קשה לסגור את דלת המדיח
<ul style="list-style-type: none"> הכלים לא מסודרים בסלסילות בצורה נכונה. ודאו שדבר לא מפריע לזרועות ההתזה להסתובב בחופשיות. 	רעשי דפיקה/שקשוק בתוך המדיח
<ul style="list-style-type: none"> עוצמת הזרם אינה גבוהה דיה כדי לספר חשמל לכל המכשירים שפועלים במקביל. בדוק את האמפראג' בשקע או כבו את אחד המכשירים כדי להפסיק את עומס היתר. קצר חשמלי במכשיר. צרו קשר עם מרכז השרות. 	המדיח "מקפיץ" את ממסר הפחת

אם התופעה או קוד התקלה ממשיכות, צרו קשר עם מרכז השירות. עבור קודי תקלה שאינם מצוינים בטבלה לעיל, נא צרו קשר עם מרכז השירות.

12.1. תוצאות ההדחה אינן משביעות רצון

סיבות ופתרונות אפשריים	הבעיה
<ul style="list-style-type: none"> • עיין בסעיף "שימוש יומיומי" ו"עצות וטיפים". • הפעל תכנית נמרצת יותר. 	איכות ההדחה ירודה
<ul style="list-style-type: none"> • הכלים הושארו זמן רב מדי במכשיר כשהוא סגור. • לא השתמשתם בחומר הברקה או שחומר הברקה אזל. • ייתכן שכלי פלסטיק יצריכו ייבוש במגבת מטבח. 	איכות הייבוש ירודה
<ul style="list-style-type: none"> • הקטינו את מינון חומר הברקה. • ייתכן ויש יותר מדי דטרגנט. הקטינו את המינון. 	יש כתמים, נקודות לבנות או ציפוי כחלחל על הכלים
<ul style="list-style-type: none"> • הגדילו את מינון חומר הברקה. • יתכן ומקור הבעיה היא איכות חומר הברקה. 	טיפות מים שהתייבשו בתוך הכוסות ועל הכלים
<ul style="list-style-type: none"> • לייבוש מוגבר שלבו אפשרות XtraDry. • לתכנית אין שלב ייבוש או שהוא בטמפרטורה נמוכה. • מיכל נוזל הברקה ריק. • יתכן ומקור הבעיה היא איכות חומר הברקה. • האיכות של הטבליות הרב תכליתיות יכולה להיות הגורם. החליפו את הסוג או הפעילו את מיכל נוזל הברקה והשתמשו בנוזל הברקה יחד עם טבליות משולבות. 	הכלים רטובים
<ul style="list-style-type: none"> • זו אינה תקלה. הדבר נגרם עקב הלחות באוויר שמתעבה על הדפנות. 	החלל הפנימי של המדיח רטוב
<ul style="list-style-type: none"> • השתמשו בדטרגנטים למדיחי כלים. • יש נזילה במיכל נוזל הברקה. צור קשר עם מחלקת השרות. 	קצף רב מהרגיל בזמן התכנית
<ul style="list-style-type: none"> • יש כמות גדולה מדי של מלח במים שמשמים להדחה. • כלי כסף וסכום מנירוסטה הונחו יחד. הימנעו מהנחת כלי כסף ונירוסטה יחד בסלסילת הסכום. 	סימני חלודה על הסכום
<ul style="list-style-type: none"> • טבליית הניקוי נתקעה במיכל ולכן המים לא שטפו ולא המיסו אותה טוב. • המים לא יכולים להגיע לתא הדטרגנט ולשטוף מתוכו את החומר. ודאו שזרוע ההתזה לא סתומה ולא חסומה. • ודאו שהכלים בסלסילות לא לוחצים על מכסה תא הדטרגנט ומונעים את פתיחתו. 	בסיום התכנית נשארו שאריות דטרגנט במיכל.

הבעיה	סיבות ופתרונות אפשריים
ריחות בתוך המדיח	<ul style="list-style-type: none"> • עיינו בסעיף "ניקוי חלל המדיח"
משקעי אבנית על כלי האוכל, על רצפת המדיח ובצד הפנימי של הדלת	<ul style="list-style-type: none"> • עיין בסעיף "מרכז המים"
הכלים אינם יבשים לגמרי או חסרי ברק (צבע מט)	<ul style="list-style-type: none"> • הקפידו להכניס למדיח רק כלים המתאימים למדיחי כלים. • הכניסו והוציאו את הכלים מהסלסילות בזהירות. • הניחו כלים עדינים בסלסילה העליונה.

* אם לאחר כל הבדיקות, הבעיה נמשכת, צרו קשר עם מח' השרות של היבואן.

טבלת נתונים טכניים

מידות	רוחב גובה עומק	596 מ"מ 818-898 מ"מ 550 מ"מ
חיבור לחשמל	מתח תדר	ראו על תווית נתוני החשמל הנמצאת בצד ימין של הדלת. 220-240V 50Hz
לחץ מים	מינימום מקסימום	0,05 MPa 0,8 MPa
כניסת מים	מים קרים או מים חמים	60°C (מקסימום)
קיבולת	מערכות כלים מלאות	15

14. שמירה על איכות הסביבה

חומרי האריזה

משמעות הסימונים הבאים על חומרים:

♻️ - חומרים הניתנים למחזור.

PE – פוליאתילן

PS - פוליסטירן

PP - פוליפרופילן

חומרים אלה ניתנים למיחזור ויש לפנותם למרכזי איסוף מתאימים.

תרגום ועריכה: דרור תרגום טכני

AEG
perfekt in form und funktion

