

USER MANUAL

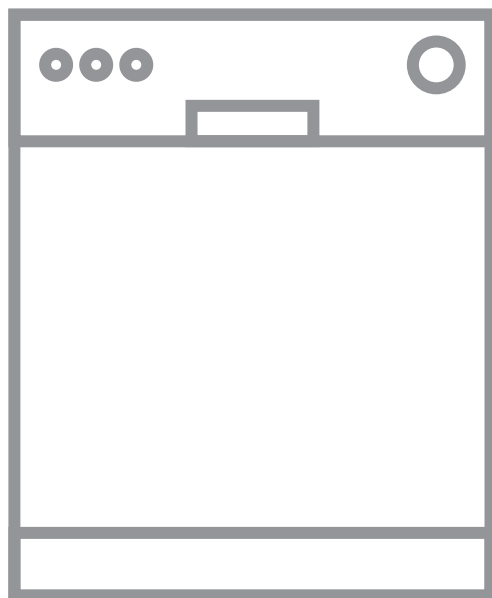

תוכן

2	1. מידע על בטיחות.....
4	2. הוראות בטיחות.....
5	3. תיאור המוצר.....
6	4. לוח הבקרה.....
7	5. תכניות.....
8	6. הגדרות.....
10	7. אפשרויות.....
12	8. הכנה לשימוש הראשון.....
14	9. שימוש יומיומי.....
16	10. עצות וטיפים.....
18	11. שמירה וניקוי.....
20	12. איתור תקלות.....
23	13. נתונים טכניים.....

לתוצאות מושלמות

תודה על שבחרת במוצר זה של AEG. יצרנו אותו כדי להעניק לך ביצועים מושלמים למשך שנים רבות, עם טכנולוגיות חדשניות שמסייעות להקל על החיים - תכונות שלא תוכל למצוא במכשירים רגילים. אנא הקדש מספר דקות לקריאה, כדי למצות את המיטב שהמוצר יכול לספק.

בקר באתר האינטרנט שלנו כדי:

לקבלת עצות הנוגעות לשימוש, עלונים, עזרה בפתרון בעיות ומידע לגבי שירות: www.aeg.com/webselfservice



לרשום את המוצר שרכשת כדי לקבל שירות טוב עוד יותר: www.registeraeg.com



לרכוש אביזרים, חלקים מתכלים וחלפים מקוריים עבור המכשיר שברשותך: www.aeg.com/shop



שירות לקוחות

השתמש תמיד בחלקי חילוף מקוריים. בעת הפנייה למרכז השירות המורשה, ודא כי ברשותך הנתונים הבאים: הדגם, מספר המוצר (PNC), המספר הסידורי. ניתן למצוא את המידע על לוחית הדירוג.

⚠ אזהרה / זהירות - נתוני בטיחות

ⓘ מידע כללי ועצות

📄 מידע סביבתי

התנאים עשויים להשתנות ללא הודעה

1. ⚠ מידע על בטיחות

לפני ההתקנה והשימוש במכשיר, קרא בעיון את ההוראות המצורפות. היצרן אינו אחראי לכל פציעה או נזק שייגרמו

כתוצאה מהתקנה לא נכונה או משימוש לא נכון. שמור תמיד את ההוראות במקום בטוח ונגיש, לשימוש עתידי.

1.1 בטיחות ילדים ואנשים מוגבלים

- השימוש במכשיר זה מותר לילדים מגיל 8 ומעלה ולאנשים בעלי מוגבלות גופנית, חושית או שכלית או לאנשים חסרי ניסיון וידע, אם הדבר נעשה תחת פיקוח או אם ניתנה להם הדרכה לגבי שימוש בטוח במכשיר, ובתנאי שהם מבינים את הסיכונים הקשורים לשימוש.
- אין להתיר לילדים לשחק במכשיר.
- הרחק את כל חומרי הניקוי מהישג ידם של ילדים.
- הרחק ילדים ובעלי חיים מהמכונה כאשר הדלת פתוחה.
- אין לאפשר לילדים לבצע פעולות ניקוי ותחזוקת משתמש במכשיר ללא השגחה.

1.2 בטיחות כללית

- מכשיר זה נועד לשימוש ביתי ולשימושים דומים כגון:
 - בתי חווה ומשק; מטבחונים לעובדים בחנויות, במשרדים ובסביבות עבודה אחרות;
 - ללקוחות בבתי מלון, אכסניות, חדרי אירוח וסביבות מגורים מסוגים אחרים.
- אין לבצע כל שינוי במפרט הטכני של המכונה.
- לחץ המים בהפעלה (מינימום ומקסימום) צריך להיות בטווח שבין 0.5 (0.05) / 8 (0.8) אטמ' (Mpa)
- אל תעבור מגבלת המקום של 13 ערכות כלי אוכל.
- אם כבל אספקת המתח פגום, החלפתו חייבת להתבצע על ידי היצרן, נציג מטעם מרכז השירות המורשה, או גורם מוסמך דומה, כדי למנוע סכנה.
- שים את הסכו"ם בסל הסכו"ם כשהלהבים החדים מופנים כלפי מטה, או הנח אותם בשכיבה במגירת הסכו"ם כשהלהבים החדים מופנים ממך והלאה.
- אל תשאיר את דלת המכשיר פתוחה ללא השגחה, כדי שלא ידרכו עליו בטעות.
- לפני כל פעולת תחזוקה, כבה את המכשיר ונתק את תקע החשמל מן השקע.
- אין להשתמש בתרסיסי מים בלחץ גבוה ו/או בקיטור לניקוי המכונה.

- אם קיימים פתחי אוורור בבסיס המכשיר, אסור לחסום או לכסות אותם, באמצעות שטיח למשל.
- יש לחבר את המכונה לרשת המים בעזרת ערכת הצינורות החדשה שסופקה איתה. אסור לעשות שימוש חוזר בערכות הישנות.

2. הוראות בטיחות

2.1 התקנה

אזהרה!



התקנת המכשיר תיעשה רק על ידי אדם מוסמך.

- בריטניה ואירלנד בלבד. במכונה זו מותקן תקע חשמלי של 13 אמפר. אם יש צורך להחליף את הנתח בתקע החשמל, יש להשתמש בנתח 13 אמפר (ASTA (BS 1362).

2.3 חיבור למקור מים

- אל תגרום נזק לצינורות המים.
- כשאתה עומד לחבר צינורות חדשים, או צינורות שלא היו בשימוש זמן רב, או לאחר ביצוע תיקונים או התקנות של מכשירים חדשים (מונה מים וכו'), פתח את המים דרך הצינורות והנח להם לזרום עד שייצאו נקיים וצלולים.
- ודא שאין שום דליפות מים נראות לעין במהלך השימוש הראשון במכשיר או לאחר השימוש הראשון בו.
- לצינור כניסת המים יש שסתום בטיחות ומעטפת עם כבל חשמל פנימי.

- סלק את כל חלקי האריזה.
- אין להתקין מכונה שניזוקה או להשתמש בה.
- אין להתקין את המכשיר או להשתמש בו בסביבה שבה הטמפרטורה נמוכה מ-0°C.
- פעל על פי הוראות ההתקנה שסופקו עם המכונה.
- היזהר תמיד בעת הזנת המכונה, שכן היא כבדה. השתמש תמיד בכפפות בטיחות ובנעליים סגורות.
- ודא כי המכשיר מותקן מתחת ובסמיכות למבנים בטוחים.

2.2 חיבור לחשמל

אזהרה!



קיימת סכנת שריפה והתחשמלות.

- יש להאריק את המכשיר.
- ודא כי הפרמטרים שמופיעים על לוחית הדירוג תואמים לדירוגים החשמליים של רשת החשמל הביתית.
- הקפידו תמיד להשתמש בשקע מונע התחשמלות שהותקן כהלכה.
- אל תשתמש במתאמים מפצלים או בכבלים מאריכים.
- היזהר שלא לגרום נזק לכבל המתח ולתקע החשמל. אם יש צורך להחליף את כבל החשמל של המכשיר, הדבר חייב להתבצע על ידי מרכז השירות המורשה שלנו.
- חבר את תקע החשמל לשקע חשמל בסיום ההתקנה בלבד. ודא שקיימת גישה לתקע החשמלי לאחר ההתקנה.
- אין למשוך בכבל המתח כדי לנתק את המכשיר מהחשמל. הקפידו תמיד למשוך את התקע.
- מכשיר זה עומד בהוראות הבאות של המועצה האירופאית.

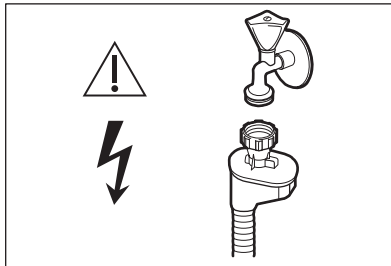

אזהרה!

מתח מסוכן.



- אם צינור הזנת המים נפגם, סגור באופן מיידי את ברו המים. פנה למרכז השירות המורשה כדי להחליף את צינור כניסת המים.

2.4 שימוש

- אין לשבת או לעמוד על הדלת הפתוחה.
- חומרי ניקוי למדיח כלים הם מסוכנים. ציית להוראות הבטיחות שעל גבי אריזת חומרי הכביסה.

- הנורה במכשיר זה אינה מתאימה לתאורת חדרי מגורים.
- כדי להחליף את הנורה, פנה למרכז השירות.

2.6 סילוק

אזהרה!



קיימת סכנה לפציעה או חנק.

- נתק את המכשיר מאספקת החשמל.
- חתוך את כבל המתח והשלך אותו לאשפה.
- הסר את מנעול הדלת כדי למנוע מילדים וחיות מחמד להינעל בתוך המכשיר.

- אין לשתות את המים שבמכשיר או לשחק בהם.
- אין להוציא את הכלים מהמכשיר עד שהתכנית מסתיימת. עלול להישאר מעט חומר ניקוי על הכלים.
- המכשיר עלול לשחרר אדים חמים אם פותחים את הדלת בזמן שהתכנית פועלת.
- אין להכניס למכשיר או להניח בקרבתו מוצרים או פריטים דליקים הספוגים בחומרים דליקים.

2.5 תאורה פנימית

אזהרה!



קיימת סכנת פציעה.

- למכשיר יש נורה פנימית שנדלקת כאשר פותחים את הדלת וכבה כאשר סוגרים אותה.

3. תיאור המוצר

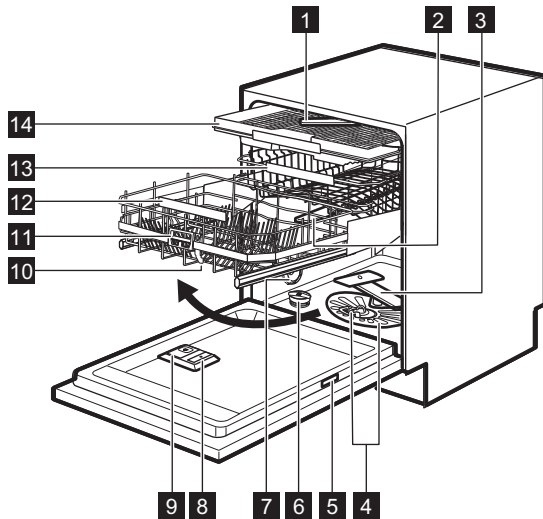

- 9 מיכל לחומר ניקוי
- 10 מדף עם מנגנון הרמה (Comfort Lift)
- 11 ידית הנצרה
- 12 ידית המדף תחתון
- 13 מדף עליון
- 14 מגירת הסכום

- 1 זרוע התזה בחלק העליון
- 2 זרוע התזה עליונה
- 3 זרוע התזה תחתונה
- 4 מסננים
- 5 לוחית דירוג
- 6 מיכל מלח
- 7 פתח אוורור
- 8 מיכל לנוזל הברקה

TimeBeam 3.1

ה-TimeBeam היא תצוגה שמוקרנת על רצפת החדר מתחת לדלת המכשיר.

- כאשר התכנית מתחילה לפעול, משך התכנית מופיע בתצוגה.
- כאשר התכנית מסתיימת, **CLEAN** ו- **0:00** יופיעו בתצוגה.
- כאשר השהיית ההתחלה מתחילה לפעול, משך הספירה לאחור ו-**DELAY** מופיעים בתצוגה.
- כאשר יש תקלה במכשיר, מופיע בתצוגה קוד שגיאה.

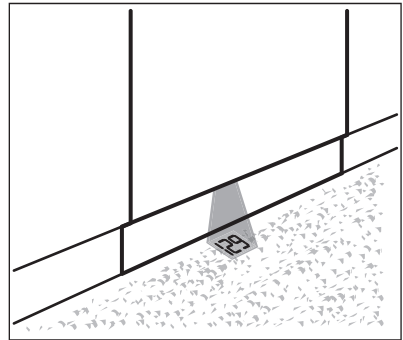

4. לוח הבקרה

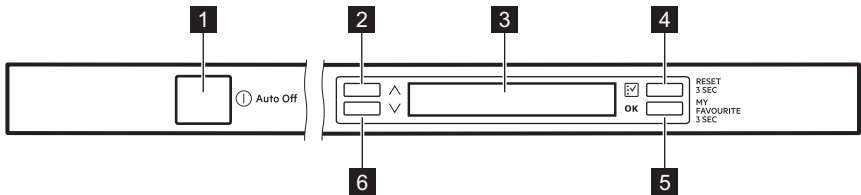

- 5 **מקש OK**
- 6 **מקש ניווט (למטה)**

- 1 **לחצן הפעלה/כיבוי**
- 2 **מקש ניווט (למעלה)**
- 3 **תצוגה**
- 4 **מקש Option**

4.1 התנהגות מקשים

מקשי ניווט (מעלה ומטה)

- השתמש במקשים אלה כדי לגלול ברשימות ובקטעי הטקסט שמופיעים בתצוגה.

מקש Option

- לחיצה קצרה לכניסה לרשימת האפשרויות.



כאשר האפשרות AirDry מופעלת במהלך שלב הייבוש, יתכן שההקרנה על הרצפה לא תהיה גלויה לעין במלואה. כדי לבדוק את הזמן שנותר לסיימה של התכנית הפועלת כעת, הסתכל בתצוגת לוח הבקרה.

- לחיצה קצרה ברשימת האפשרויות תחזיר אותך בחזרה אל רשימת התכניות.
- לחיצה קצרה ברשימת ההגדרות תחזיר אותך בחזרה אל רשימת האפשרויות.
- לחיצה ארוכה (3 שני) בזמן הפעולה של התחלה מושהית או של תכנית - מוחקת את ההתחלה המושהית, התכנית והאפשרויות.

- לחיצה ארוכה: מפעילה את התכנית MyFavourite.
- אם לא נשמרה שום תכנית, התצוגה תראה את ההגדרה 'הגדר MyFavourite'.
- התצוגה תראה את תכנית ברירת המחדל: ECO.
- לחיצה קצרה: מאשרת את בחירת התכנית, האפשרויות וההגדרות.

OK מקש

5. תכניות

תכנית	מידת הלכלוך סוג הכלים	שלבי התכנית	אפשרויות
Eco (1)	<ul style="list-style-type: none"> • לכלוך רגיל • כלי חרסינה וסכו"ם 	<ul style="list-style-type: none"> • הדחה מקדימה • הדחה 50°C • שטיפות • ייבוש 	<ul style="list-style-type: none"> • ExtraHygiene • TimeSaver • XtraDry
AutoSense (2) 45°-70°	<ul style="list-style-type: none"> • הכול • כלי חרסינה, סכו"ם, סירים ומחבתות 	<ul style="list-style-type: none"> • הדחה מקדימה • הדחה מ-45°C עד 70°C • שטיפות • ייבוש 	<ul style="list-style-type: none"> • ExtraHygiene • XtraDry
PROZONE (3) 50°-65°	<ul style="list-style-type: none"> • לכלוך מעורב • כלי חרסינה, סכו"ם, סירים ומחבתות 	<ul style="list-style-type: none"> • הדחה מקדימה • הדחה 50°C ו-65°C • שטיפות • ייבוש 	<ul style="list-style-type: none"> • TimeSaver • XtraDry
Intensive 70°	<ul style="list-style-type: none"> • לכלוך רב • כלי חרסינה, סכו"ם, סירים ומחבתות 	<ul style="list-style-type: none"> • הדחה מקדימה • הדחה 70°C • שטיפות • ייבוש 	<ul style="list-style-type: none"> • ExtraHygiene • TimeSaver • XtraDry
(4) MIN 60° 30	<ul style="list-style-type: none"> • לכלוך טרי • כלי חרסינה וסכו"ם 	<ul style="list-style-type: none"> • הדחה 60°C • שטיפות 	<ul style="list-style-type: none"> • ExtraHygiene • XtraDry
Glass 45°	<ul style="list-style-type: none"> • לכלוך רגיל או מועט • כלי חרסינה חכוכית עדינים 	<ul style="list-style-type: none"> • הדחה 45°C • שטיפות • ייבוש 	<ul style="list-style-type: none"> • XtraDry
(5) Extra Silent	<ul style="list-style-type: none"> • לכלוך רגיל • כלי חרסינה וסכו"ם 	<ul style="list-style-type: none"> • הדחה מקדימה • הדחה 50°C • שטיפות • ייבוש 	<ul style="list-style-type: none"> • XtraDry

תכנית	מידת הלכלוך סוג הכלים	שלבי התכנית	אפשרויות
Rinse & Hold (6)	הכול	• הדחה מקדימה	

- תכנית זו מאפשרת את צריכת המים והאנרגיה היעילה ביותר עבור כלי חרסיה וסכ"ם המכוסים לכלוך רגיל. (זוהי התכנית הסטנדרטית עבור מכוני בדיקה).
- המכשיר חש במידת הלכלוך ובכמות הפריטים במדפים. הוא מתאים באופן אוטומטי את הטמפרטורה ואת כמות המים, את צריכת האנרגיה ואת משך התכנית.
- התכנית הזו מאפשרת לנקות כלים עם לכלוך מעורב. לכלוך רב מאד בסל התחתון ולכלוך רגיל בסל העליון. לחץ המים והטמפרטורה שלהם באזור הסל התחתון גבוהים יותר מאשר באזור הסל העליון.
- התכנית הזו מאפשרת לנקות כלים המכוסים לכלוך טרי. היא מספקת תוצאות הדחה טובות בזמן קצר.
- זוהי התכנית השקטה ביותר. המשאבה פועלת במהירות נמוכה מאד, כדי להפחית את רמת הרעש. בשל המהירות הנמוכה, משך התכנית מתארך.
- בתכנית זו ניתן לשטוף כלים במהירות כדי למנוע הידבקות של שאריות מזון לכלים והיווצרות של ריחות במכשיר. אין להשתמש בחומר ניקוי בתכנית זו.

5.1 ערכי צריכה

תכנית ⁽¹⁾	מים (לי')	אנרגיה (קוט"ש)	משך (דק')
Eco	11	0.832	232
AutoSense 45°-70°	14 - 7	1.6 - 0.6	170 - 40
PROZONE 50°-65°	16 - 14	1.5 - 1.2	180 - 160
Intensive 70°	14.5 - 12.5	1.7 - 1.4	190 - 170
MIN 60° 30	10	0.9	30
Glass 45°	14 - 12	0.9 - 0.7	82-92
Extra Silent	10 - 9	1.3 - 1.1	250 - 230
Rinse & Hold	4	0.1	14

⁽¹⁾ הלחץ והטמפרטורה של המים, השינויים באספקת החשמל, האפשרויות והכמות של הכלים עשויים לשנות את הערכים.

יש לרשום את מספר המוצר (PNC) שנמצא על לוחית המפרט.

5.2 מידע עבור מכוני בדיקה

עבור כל המידע הנחוץ לביצוע בדיקה, יש לשלוח הודעת דוא"ל לכתובת:

info.test@dishwasher-production.com

6. הגדרות

6.1 רשימת ההגדרות

כדי לצפות ברשימת ההגדרות, בחר באפשרות הגדרות מרשימת האפשרויות.

הגדרות	ערכים	תיאור
MyFavourite	רשימת התכניות	הגדר את התכנית היומית המועדפת עליך. עיין במידע הספציפי שבפרק זה.
AirDry	פועל (ברירת מחדל) כבוי	בחר בפתיחת הדלת האוטומטית לכל התכניות מלבד Rinse & Hold. עיין במידע הספציפי שבפרק זה.
צליל סיום	פועל כבוי	מודיע לך כאשר התכנית מסתיימת. הגדרת המפעל: כבוי.
צלילי מקשים	כבוי לחיצה צפצוף	קבע את צליל המקשים כשלוחצים עליהם.
עוצמה	מרמה 1 עד רמה 10.	כיוון עוצמת הקול.
בהירות	מרמה 0 עד רמה 9.	שינוי בהירות התצוגה.
ניגודיות	מרמה 0 עד רמה 9.	שינוי ניגודיות התצוגה.
קשיות המים	מרמה 1 עד רמה 10.	קביעת הרמה של מרכז המים בהתאם לקשיות המים באזורך. הגדרת המפעל: רמה 5.
רמת נוזל הברקה	מרמה 0 עד רמה 6. רמה 0 = ללא שחרור נוזל הברקה.	קבע את רמת נוזל הברקה על פי הכמות הנחוצה של נוזל הברקה. הגדרת המפעל: רמה 4.
שפות	רשימת השפות.	הגדרת השפה המועדפת. שפת ברירת מחדל: אנגלית.
הקרנה על הרצפה	רשימת הצבעים.	בחירת הצבע של ה-TimeBeam.
איפוס הגדרות	RESET	איפוס המכשיר להגדרות המפעל.

6. לחץ שוב ושוב על המקש **Option** עד שהתצוגה תראה את רשימת התכניות.

6.3 כיצד לשנות הגדרה עם ערכים מרובים

כאשר משנים הגדרה, היא תישאר בתוקף אפילו אם התכנית מסתיימת או שהתכנית שהופעלה מבוטלת.

1. לחץ על המקש **Option**.
2. בחר באפשרות הגדרות.
3. לחץ על המקש **OK**.
4. לחץ על ההגדרה שצריך לשנות.

6.2 כיצד לשנות הגדרה עם 2 ערכים (פועל ו-כבוי)

כאשר משנים הגדרה, היא תישאר בתוקף אפילו אם התכנית מסתיימת או שהתכנית שהופעלה מבוטלת.

1. לחץ על המקש **Option**.
2. בחר באפשרות הגדרות.
3. לחץ על המקש **OK**.
4. לחץ על ההגדרה שצריך לשנות.
5. לחץ על המקש **OK** כדי לשנות את הערך מ-פועל ל-כבוי או להיפך.

AirDry 6.6

האפשרות AirDry משפרת את תוצאות הייבוש בצריכת אנרגיה מופחתת.

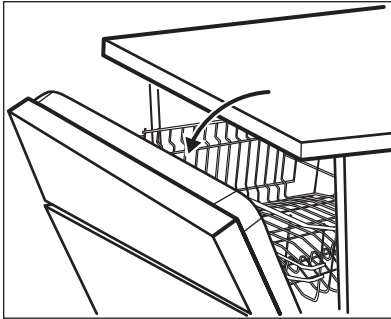

בזמן ששלב הייבוש מופעל, דלת המכשיר נפתחת בעזרת מנגנון פנימי. הדלת נשארת פתוחה לאחר מכן.



זהירות!

אל תנסה לסגור את דלת המכשיר במהלך 2 הדקות הראשונות לאחר הפתיחה האוטומטית. הדבר עלול לגרום נזק למכשיר.



זהירות!

במקרה של נוכחות ילדים, ניתן להשבית את פעולתה של מערכת AirDry אם אתה רוצה שהדלת תישאר סגורה בתום מחזור ההפעלה.



AirDry מופעל אוטומטית עם כל התכניות מלבד Rinse & Hold.

כדי לשפר את ביצועי הייבוש, עיין באפשרות XtraDry או הפעל את מצב AirDry.

5. לחץ על המקש **OK** כדי להיכנס לרמה הבאה.
6. בחר בערך חדש.
7. לחץ על המקש **OK** כדי לאשר.
8. לחץ שוב ושוב על המקש **Option** עד שהתצוגה תראה את רשימת התכניות.

6.4 הפעלת התכנית MyFavourite

1. לחץ לחיצה ממושכת על **OK** למשך כ-3 שניות עד שהתצוגה תראה את ההגדרה MyFavourite.
2. סגור את דלת המכשיר כדי להפעיל את התכנית.

6.5 כיצד לשמור את התכנית MyFavourite

ניתן לשמור רק תכנית 1 בו זמנית. הגדרה חדשה מבטלת את ההגדרה הקודמת.

1. לחץ על המקש **Option**.
 2. בחר באפשרות הגדרות.
 3. לחץ על המקש **OK**.
 4. בחר באפשרות MyFavourite.
 5. לחץ על המקש **OK**.
 6. התצוגה מראה את רשימת התכניות.
 7. בחר בתכנית.
 8. לחץ על המקש **OK**.
 9. התצוגה מראה הוסף אפשרות ו-בוצע.
 - בחר באפשרות בוצע אם ברצונך לשמור תכנית ללא אפשרויות ולחץ על המקש **OK**.
 - בחר באפשרות הוסף אפשרות כדי להוסיף אפשרות לתכנית ולחץ על המקש **OK** כדי לאשר. לאחר שנבחרה אפשרות, התצוגה מראה הוסף אפשרות ו-בוצע. אם ברצונך לבחור באפשרות נוספת, בחר שוב הוסף אפשרות. אחרת, לחץ על בוצע.
 9. לחץ על המקש **OK**.
 10. אם בתכנית קיימת האפשרות TimeSaver, עליך לבחור ב-מהיר או ב-רגיל.
 10. לחץ על המקש **OK** כדי לאשר.
- התצוגה מאשרת שהתכנית MyFavourite נשמרה.

7. אפשרויות

האפשרות הרצויה חייבת להיות מופעלת בכל פעם לפני שאתה מפעיל את התכנית. לא ניתן להפעיל או להפסיק אפשרויות במהלך פעולתה של התכנית.





לא כל האפשרויות תואמות לפעול בו-זמנית. אם תבחר אפשרויות שאינן תואמות זו לזו, המכשיר יפסיק אוטומטית את פעילותה של אפשרות אחת או יותר. רק המחוננים של האפשרויות שעדיין פעילות יישארו דולקים.

7.1 רשימת האפשרויות

אפשרויות	ערכים	תיאור
השהיית התחלה	מספר שעות מ-1 עד 24 כבוי (ברירת מחדל)	השימוש באפשרות זו מעכב את תחילתה של התכנית.
XtraDry	פועל כבוי (ברירת מחדל)	השימוש באפשרות זו משפר את איכות הייבוש. עיין במידע הספציפי שבפרק זה.
ExtraHygiene	פועל כבוי (ברירת מחדל)	השימוש באפשרות זו מחטא סכו"ם וכלי אוכל. במהלך השלב האחרון של השטיפה, הטמפרטורה נשארת ברמה של 70°C למשך 10 דקות לפחות.
TimeSaver	מהיר רגיל (ברירת מחדל)	השימוש באפשרות זו מקצר את משך שלבי ההדחה והייבוש בערך ב-50%. עיין במידע הספציפי שבפרק זה.
הגדרות	הזנת הגדרות למכשיר	

מספר השעות שזמין לבחירה להתחלה המושהית. בחר את מספר השעות ולחץ שוב על המקש **OK** כדי לאשר.
4. כדי לחזור אל רשימת התכניות, לחץ שוב ושוב על המקש **Option** עד שהתצוגה תראה את התכנית שנבחרה.

XtraDry 7.3

הפעל אפשרות זו כאשר אתה רוצה להגביר את ביצועי הייבוש. השימוש באפשרות זו עשוי להשפיע, בחלק מהתכניות, על משך התכנית, צריכת המים והטמפרטורה של השטיפה האחרונה.

האפשרות XtraDry היא אפשרות קבועה לכל התכניות מלבד התכנית Eco ואין צורך לבחור בה מחדש בכל שימוש.

בכל פעם שמופעלת התכנית Eco, האפשרות XtraDry כבויה ויש לבחור בה דינית כדי להפעילה. בתכניות האחרות, הגדרת האפשרות XtraDry היא קבועה והאפשרות

7.2 כיצד להגדיר אפשרות

רשימת האפשרויות תציג רק את האפשרויות המתאימות לתכנית הנוכחית שנבחרה. אפשרויות שאינן מתאימות, לא ייראו לעין.

אפשרויות מסוימות אינן תואמות זו לזו ולא יפעלו יחד. כאשר אתה מגדיר שתי אפשרויות שאינן תואמות זו לזו, המכשיר יבטל באופן אוטומטי את פעולתה של אחת מהן.

כאשר התכנית מסתיימת או מבוטלת, האפשרויות מוגדרות עם ערכי ברירת המחדל שלהן.

1. לחץ על המקש **Option**.
 2. בחר אפשרות התצוגה תראה את הערך של האפשרות בתוך סוגריים.
 3. לחץ על המקש **OK** כדי לשנות את הערך מ-כבוי ל-פועל או להיפך.
- אם האפשרות שנבחרה היא השהיית התחלה, כאשר תלחץ על המקש **OK**, התצוגה תראה את

האפשרות TimeSaver אינה מתאימה להפעלה בכל התכניות.

1. גלול על פני רשימת התכניות ובחר בתכנית.
 2. לחץ על המקש **OK** כדי לאשר.
- אם האפשרות TimeSaver מתאימה לתכנית שנבחרה, התצוגה מראה את שני המצבים - מהיר ו-רגיל - ואת משך התכנית לכל אחד מהמצבים:
- מהיר: TimeSaver מופעל. לחץ על המקש **OK** כדי לאשר.
 - רגיל: TimeSaver מופסק. לחץ על המקש **OK** כדי לאשר.

תופעל אוטומטית במחזורי השימוש הבאים. ניתן לשנות הגדרת תצורה זו בכל עת.

הפעלת האפשרות XtraDry מפסיקה את פעולת ה-TimeSaver.

TimeSaver 7.4

אפשרות זו מגבירה את הלחץ ואת הטמפרטורה של המים.

שלבי ההדחה והייבוש קצרים יותר. אורכה הכולל של התכנית מתקצר ב-50% בערך. תוצאות ההדחה זהות לאלה שמושגות בתכנית באורך רגיל, אבך תוצאות הייבוש עלולות להיות פחות משביעות רצון.

8. הכנה לשימוש הראשון

בפעם הראשונה שתפעיל את המכשיר עליך להגדיר את השפה. שפת ברירת המחדל היא אנגלית.

שבמרכז המים. נראה שהמכשיר לא פועל. שלב ההדחה מתחיל רק לאחר שהתהליך הזה הושלם. התהליך יחזור על עצמו מעת לעת.

8.1 מרכז המים

מרכז המים מסיר מינרלים מאספקת המים, אשר משפיעים לרעה על תוצאות ההדחה ועל המכשיר.

ככל שכמות המינרלים האלה גבוהה יותר, המים שלך קשים יותר. קשיות המים נמדדת באופן השוואתי.

מרכז המים צריך להיות מותאם לקשיות המים באזור שלך. רשות המים המקומית שלך יכולה ליעץ לך על קשיות המים באזור שלך. חשוב להגדיר את הדרגה הנכונה של מרכז המים כדי להבטיח תוצאות הדחה טובות.

1. הגדרת השפה.
 - לחץ על **OK** לאישור השפה האנגלית.
 - גלול ברשימת השפות הזמינות כדי לבחור שפה חדשה ואז לחץ על **OK** לאישור.

2. **ודא שהדרגה המוגדרת של מרכז המים מתאימה לקשיות המים שמוספקים באזור שלך. אם לא, התאם את הדרגה של מרכז המים.**

3. מלא את מיכל המלח.
4. מלא את מיכל נוזל ההברקה.
5. פתח את ברו המים.
6. הפעל תכנית כדי להסיר שאריות שעשויות להיות בתוך המכשיר. אין להשתמש בחומר ניקוי ואין להעמיס על המדפים. כאשר אתה מתחיל תכנית, יכולות לעבור עד 5 דקות שבהן המכשיר מטעין את השרף

קשיות המים

רמת מרכז המים	מעלות קלארק	מיקרומוול/ליטר	מעלות קשיות של צרפת (fH°)	מעלות קשיות של גרמניה (dH°)
10	63 - 58	9.0 - 8.4	90 - 84	50 - 47
9	57 - 53	8.3 - 7.6	83 - 76	46 - 43
8	52 - 46	7.5 - 6.5	75 - 65	42 - 37
7	45 - 36	6.4 - 5.1	64 - 51	36 - 29
6	35 - 28	5.0 - 4.0	50 - 40	28 - 23

רמת מרכז המים	מעלות קלארק	מיקרומול/ליטר	מעלות קשיות של צרפת (fH°)	מעלות קשיות של גרמניה (dH°)
1 5	27 - 23	3.9 - 3.3	39 - 33	22 - 19
4	22 - 18	3.2 - 2.6	32 - 26	18 - 15
3	17 - 13	2.5 - 1.9	25 - 19	14 - 11
2	12 - 5	1.8 - 0.7	18 - 7	10 - 4
2 1	5 >	0.7 >	7 >	4 >

(1) הגדרות המפעל.

(2) אין להשתמש במלח בדרגה הזו.

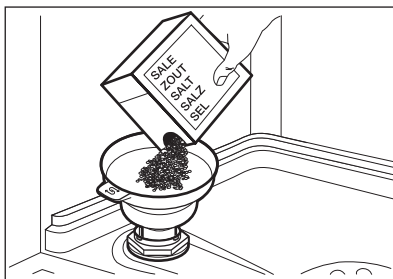

4. אחוז בידית המשפך ונער אותו בזהירות כדי להפיל פנימה את הגרגרים האחרונים.
5. הסר את המלח סביב פתח מיכל המלח.

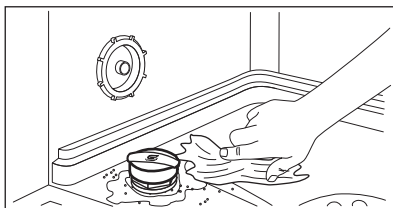

6. סובב את המכסה עם כיוון השעון כדי לסגור את מיכל המלח.

זהירות!

מים ומלח עשויים לצאת ממיכל המלח כאשר אתה ממלא אותו. לאחר שאתה ממלא את מיכל המלח, הפעל מייד תכנית כלשהי, כדי למנוע קורוזיה.



8.3 מיכל נוזל ההברקה

נוזל ההברקה מסייע לייבוש הכלים ללא פסים וכתמים.

נוזל ההברקה משוחרר באופן אוטומטי בשלב השטיפה החמה.

בין אם אתה משתמש בחומר ניקוי סטנדרטי או בטבליות ניקוי משולבות (עם מלח או בלעדיו), הגדר את רמת קשיות המים המתאימה כדי להשאיר את המחונן להוספת מלח במצב פעיל.

טבליות ניקוי משולבות שמכילות מלח אינן אפקטיביות מספיק כדי לרכך מים קשים.



8.2 מיכל המלח

זהירות!



השתמש אך ורק במלח גס המיועד למדיחי כלים. מלח דק מגביר את הסיכון לקורוזיה.

המלח משמש כדי להטעין מחדש את השרף שבמרכז מים וכדי להבטיח תוצאות ניקוי טובות בשימוש יומיומי.

איך למלא את מיכל המלח

דא שמנגנון ההרמה (Comfort Lift) ריק ושהוא במצב מוגבה.



1. סובב את המכסה נגד כיוון השעון ופתח את מיכל המלח.
2. שים 1 ליטר מים במיכל המלח (רק בפעם הראשונה).
3. מלא את מיכל המלח במלח למדיח (עד שהוא מלא).

1. פתח את המכסה (C).
2. מלא את המיכל (B) עד שנוזל ההברקה מגיע לגובה של הסימון "MAX".
3. נקה את נוזל ההברקה שנשפך בעזרת מטלית סופגת כדי למנוע יותר מדי קצף.
4. סגור את המכסה. ודא שהמכסה ננעל למקומו.

i מלא את מיכל נוזל ההברקה כשהמחונן (A) הופך לשקוף.

i כאשר יש צורך למלא מחדש את מיכל נוזל ההברקה, התצוגה מודיעה על כך.

אם אתה משתמש בטבליות משולבות ואיכות הייבוש משייבה רצון, ניתן להשבית את מחונן המילוי של נוזל ההברקה, בהגדרת רמת נוזל ההברקה לערך 0.

i אנו ממליצים להשתמש תמיד בנוזל הברקה לשיפור ביצועי הייבוש, גם בשילוב יחד עם טבליות ניקוי משולבות שמכילות חומר הברקה.

ניתן להגדיר את כמות נוזל ההברקה שתשתחרר בין רמה 1 (כמות מינימלית) לבין רמה 6 (כמות מקסימלית). רמה 0 משביתה את פעולת מיכל נוזל ההברקה, כך שלא ישתחרר כלל נוזל הברקה.

הגדרת המפעל: רמה 4.

כיצד למלא את מיכל נוזל ההברקה

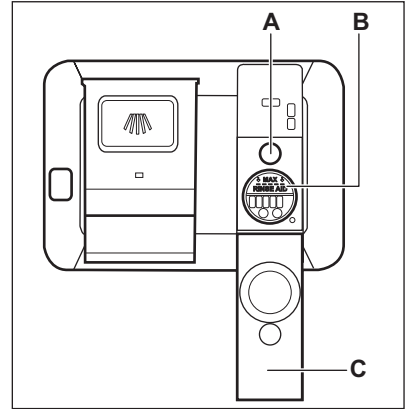

זהירות!
השתמש רק בנוזל הברקה שמיועד לשימוש במדיחי כלים.

9. שימוש יומיומי

1. פתח את ברו המים.
2. לחץ על לחצן ההפעלה/כיבוי כדי להפעיל את המכשיר.
ודא שהמכשיר נמצא במצב בחירת תכנית.
- אם מחונן המלח פועל, מלא את מיכל המלח.
3. הכנס את הכלים למדפים.
4. הוסף את חומר הניקוי.
5. הגדר והפעל את התכנית המתאימה לסוג הכלים ומידת הלכלוך.

9.1 מנגנון הרמה (Comfort Lift)

זהירות!
השתמש רק בחומר ניקוי שמיועד לשימוש במדיחי כלים.

i כדי להבטיח שחרור נכון של הנעילה, הרם את ידית הנצרה עד הסוף והרם את הסל במקצת, עד שהסל יתנתק משני הצדדים.

מנגנון ההרמה (Comfort Lift) מאפשר להרים את המדף התחתון כלפי מעלה (לגובה של המדף העליון) ולהוריד אותו למטה, כדי להעמיס ולפרוק את הכלים ביתר קלות. כדי להזיז את המדף התחתון ממקומו בתחתית:

1. כדי להרים את הסל, משוך את המדף החוצה ממדיח הכלים בעזרת ידית המדף. אין להשתמש בידיית הנצרה.

זהירות!
אל תשב על המדף. אל תפעיל לחץ מיותר על מדף הכלים הנעול.

זהירות!
אל תחרוג מהעומס המרבי של 18 ק"ג.

זהירות!



השתמש רק בחומר ניקוי שמיועד לשימוש במדיחי כלים.

1. לחץ על לחצן השחרור (A) כדי לפתוח את מכסה (C).
2. שים את חומר הניקוי, באבקה או בטבליות, בתא (B).
3. אם לתכנית יש שלב של ניקוי מקדים, שים כמות קטנה של חומר ניקוי בצד הפנימי של דלת המכשיר.
4. סגור את המכסה. ודא שהמכסה ננעל למקומו.

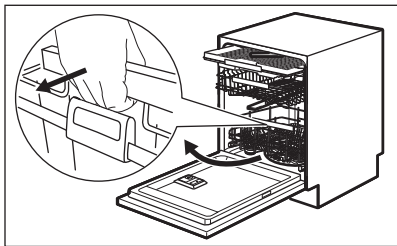

הסל יינעל אוטומטית אל המפלס העליון. העמס את הכלים בסל או פרוק אותם בזהירות (עיין בעלון העמסת הסלים).

2. כדי להנמיך את הסל, לחץ לחיבור ידיית הנצרה אל מסגרת הסל כפי שמוצג למטה. הרים את ידיית הנצרה ואת המדף כלפי מעלה.

9.3 הגדרת תכנית והפעלת הפונקציה

הפונקציה Auto Off

הפונקציה הזו מקטינה את צריכת האנרגיה על ידי כיבוי אוטומטי של המכשיר כאשר הוא אינו פועל.

הפונקציה מתחילה לפעול:

- 5 דקות לאחר סיום התכנית.
- אחרי 5 דקות, אם התכנית לא התחילה.

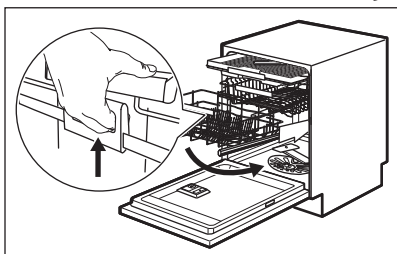

התחלת תכנית

לאחר הפעלת המכשיר, התצוגה מראה את רשימת התכניות. התכנית ECO היא תמיד תכנית ברירת המחדל.

1. גלול ברשימת התכניות ובחר בתכנית.
2. בחר באפשרויות מתאימות, אם רצונך בכך.
- אחר שהוגדרו האפשרויות, חזור אל רשימת התכניות כדי להפעיל את התכנית שנבחרה.
3. לחץ על **OK**.
- אם התכנית מתאימה להפעלת האפשרות TimeSaver, עליך לאשר בחירה ב-מהיר או ב-רגיל.
4. סגור את דלת המכשיר כדי להפעיל את התכנית

כיצד להשהות את תחילתה של תכנית

לא ניתן להגדיר התחלה מושהית עם התכנית MyFavourite.

1. בחר בתכנית.
2. לחץ על **Option**.
3. התצוגה מראה את רשימת האפשרויות. בחר באפשרות השהיית התחלה.
4. לחץ על **OK**.

9.2 שימוש בחומר הניקוי

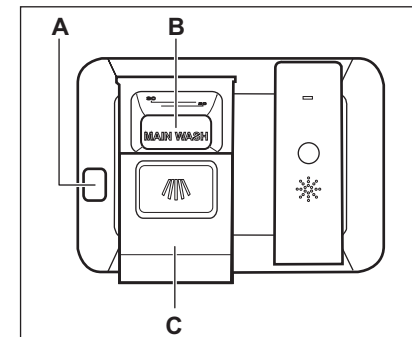

כאשר ידיית הנצרה מורמת, דחף את המדף כלפי מטה. המנגנון חוזר את המיקום המקורי שלו במפלס התחתון. קיימות שתי דרכים להנמכת הסל למקומו, בהתאם להעמסה:

- אם המדף בהעמסה מלאה של צלחות, דחף את הסל קלות כלפי מטה.
- אם הסל ריק או עמוס למחצה, לחץ את הסל ממש כלפי מטה.

1. פתח את דלת המכשיר.
2. לחץ לחיצה ממושכת על **Option** למשך 3 שניות עד שהתצוגה תראה: Stop washing?
 - בחר באפשרות חידוש הפעלה ולחץ על **OK** כדי להמשיך בספירה לאחור. סגור את דלת המכשיר.
 - בחר באפשרות Stop ולחץ על **OK** כדי לבטל את ההתחלה המושהית.
5. בחר את מספר השעות המבוקש להתחלה המושהית.
ניתן להשהות את תחילתה של תכנית החל משעה אחת ועד 24 שעות.
6. לחץ על **OK** לאישור.
7. ניתן לבחור באפשרויות מתאימות אחרות.
8. לחץ שוב ושוב על **Option** עד שתופיע בתצוגה התכנית שנבחרה.
9. לחץ על **OK**.
10. סגור את דלת המכשיר כדי להפעיל את הספירה לאחור של ההתחלה המושהית.
לאחר סיום הספירה לאחור, התכנית מתחילה אוטומטית.

ביטול תכנית שפועלת

כאשר אתה מבטל את התכנית המופעלת, האפשרויות מוגדרות עם ערכי ברירת המחדל שלהן.

1. פתח את דלת המכשיר.
2. לחץ לחיצה ממושכת על **Option** למשך 3 שניות עד שהתצוגה תראה: Stop washing?
 - בחר באפשרות חידוש הפעלה ולחץ על **OK** כדי להמשיך בתכנית המופעלת.
 - סגור את דלת המכשיר.
 - בחר באפשרות Stop ולחץ על **OK** כדי לבטל את התכנית המופעלת.

סיום התכנית

כל הלחצנים אינם פעילים מלבד לחצן ההפעלה/כיבוי.

1. לחץ על לחצן ההפעלה/כיבוי או המתן עד שהפונקציה Auto Off תפסיק אוטומטית את פעולת המכשיר.
אם אתה פותח את הדלת לפני הפעלת ה-Auto Off, פעולת המכשיר מופסקת אוטומטית.
2. סגור את ברז המים.

פתיחת הדלת בזמן שהמכשיר פועל

אם אתה פותח את הדלת בזמן שתכנית מסוימת מופעלת, המכשיר מפסיק את פעולתו. יתכן שתהיה לכך השפעה על צריכת האנרגיה ועל משך זמן פעולת התכנית. כאשר אתה סוגר את הדלת, המכשיר ממשיך מהנקודה שבה הופסק.

אם הדלת נפתחה ליותר מ-30 שניות במהלך שלב הייבוש, התכנית המופעלת תסתיים. זה לא יקרר את הדלת נפתחת באמצעות האפשרות AirDry.



זהירות!



אל תנסה לסגור את דלת המכשיר במהלך 2 הדקות הראשונות לאחר שהאפשרות AirDry גרמה לה להיפתח אוטומטית, כי בכך אתה עלול לגרום נזק למכשיר. אם הדלת תיסגר, מאוחר יותר, למשך 3 דקות נוספות, התכנית המופעלת תסתיים.

ביטול ההתחלה המושהית בזמן שהספירה לאחור פועלת

כאשר אתה מבטל את ההתחלה המושהית, התכנית והאפשרויות מוגדרות עם ערכי ברירת המחדל שלהן.

10. עצות וטיפים

10.1 כללי

- אל תשטוף מראש כלים ביד. בעת הצורך, השתמש בתכנית השטיפה המקדימה (אם קיימת) או בחר תכנית עם שלב של שטיפה מקדימה.
- השתמש תמיד בכל שטח המדפים.
- בעת הכנסת כלים למכשיר, ודא שניתן להגיע לכלים באופן מלא ולשטוף אותם על הסביבה.
- הסר את שאריות המזון הגדולות מעל הכלים והשלך אותן לאשפה.

העצות הבאות יבטיחו תוצאות ניקוי וייבוש אופטימליות בשימוש יומיומי וגם יעזרו להגן על הסביבה.

- 4. כאשר התכנית מסתיימת, כוונן את מרכז המים בהתאם לקשיות המים באזורך.
- 5. כוונן את כמות נוזל ההברקה שמשחררת.
- 6. הפעל את ההודעה שנוזל ההברקה אזל.

10.4 הכנסת הכלים למדפים

- השתמש במכשיר רק להדחת כלים שמתאימים לניקוי במדיח כלים.
- אין לשים במכשיר פריטים מעץ, שנהב, אלומיניום, בדיל ונחושת.
- אין לשים במכשיר פריטים שיכולים לספוג מים (ספוגים, מטליות ניקוי).
- הסר את שאריות המזון הגדולות מעל הכלים והשלך אותן לאשפה.
- רכך את שירי המזון השרופים שעל גבי הכלים.
- יש להניח כלים חלולים (כוסות, ספלים ומחבתות) עם הפתח כלפי מטה.
- ודא שכוסות לא נוגעות בכוסות אחרות.
- שים את הסכ"ם ואת הפריטים הקטנים במגירת הסכ"ם.
- שים את הפריטים הקלים במדף העליון.
- ודא שהפריטים אינם יכולים לנוע.
- ודא שזרועות ההתזה יכולות לנוע בחופשיות לפני שאתה מפעיל את התכנית.

10.5 לפני הפעלת התוכנית

- ודא את הדברים הבאים:
- המסננים נקיים ומותקנים כראוי.
 - המכסה של מיכל המלח מהודק.
 - זרועות ההתזה אינן סתומות.
 - יש מלח מדיח ונוזל הברקה (אלא אם אתה משתמש בטבליות ניקוי משולבות).
 - המיקום של הכלים במדפים הוא נכון.
 - התוכנית מתאימה לסוג הכלים ולמידת הלכלוך.
 - הכמות הנכונה של חומר ניקוי הוכנסה.

10.6 הוצאת הכלים מהמדפים

1. הנח כלים להתקרר לפני שתוציא אותם מהמכשיר. כלים חמים יכולים להינזק בקלות.
2. הוצא ראשית את הכלים מהמדף התחתון, ולאחר מכן מהמדף העליון.

בסוף התכנית עשויים להישאר מים בצדדים ועל דלת המכשיר.



- במים שיוצאים מהחורים של זרועות ההתזה. ודא שפריטים לא נוגעים או מכסים אחד את השני.
- ניתן להשתמש בחומרי ניקוי למדיח, בנוזל הברקה ובמלח בנפרד, או להשתמש בטבליות משולבות (למשל "3 ב-1", "4 ב-1", "הכל ב-1"). פעל בהתאם להוראות שעל גבי האריזה.
- בחר את התכנית בהתאם לסוג הכלים ולמידת הלכלוך. התכנית ECO מאפשרת את צריכת המים והאנרגיה היעילה ביותר עבור כלי חרסיה וסכ"ם המכוסים לכלוך רגיל.

10.2 שימוש במלח, נוזל הברקה וחומרי ניקוי

- יש להשתמש רק במלח, נוזל הברקה וחומרי ניקוי שמתאימים למדיח כלים. מוצרים אחרים עלולים לגרום נזק למכשיר.
- באזורים עם מים קשים ומים קשים-מאוד אנו ממליצים להשתמש בחומר ניקוי רגיל למדיח (אבקה, ג'ל, או טבליות שאינן משולבות בחומרים אחרים) ובנוסף להשתמש בנוזל הברקה ובמלח, כל אחד בנפרד, לתוצאות ניקוי וייבוש אופטימליות.
- לפחות פעם בחודש, הפעל את המכשיר עם תכשיר ניקוי שמיועד באופן ספציפי למטרה זו.
- טבליות מדיח אינן מתמוססות באופן מלא בתכניות קצרות. כדי למנוע שאריות של חומרי ניקוי על הכלים, אנו ממליצים להפעיל תכניות ארוכות כשמשתמשים בטבליות.
- אין להשתמש בחומר ניקוי בכמות גדולה מהכמות המתאימה. עיין בהוראות שעל גבי האריזה של חומרי הניקוי.

10.3 מה לעשות אם ברצונך

להפסיק להשתמש בטבליות ניקוי משולבות (multi-tablets)

- לפני שתתחיל להשתמש בחומרים ללא שילוב - חומר ניקוי, מלח ונוזל הברקה, כל אחד בנפרד - פעל לפי הנוהל הבא.
1. הגדר את הכמות הגבוהה ביותר של מרכז מים.
 2. ודא שמיכל המלח והמיכל של נוזל ההברקה מלאים.
 3. הפעל את התכנית הקצרה ביותר שכוללת שלב שטיפה. אל תוסיף חומר ניקוי ואל תשים כלים על המדפים.

11. שמירה וניקוי

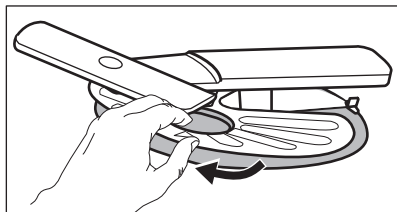

4. שטוף את המסננים.

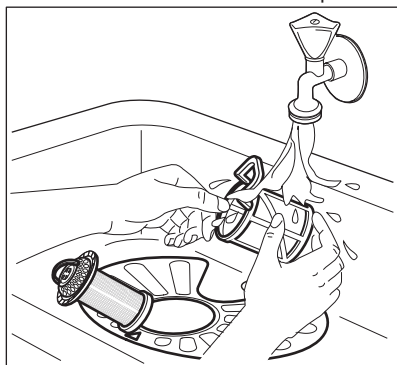

5. ודא שאין שאריות של מזון או לכלוך סביב שולי הפתח או בתוכו.
6. החזר למקומו את המסנן השטוח (A). ודא שהוא ממוקם בצורה נכונה מתחת לשני המוליכים.

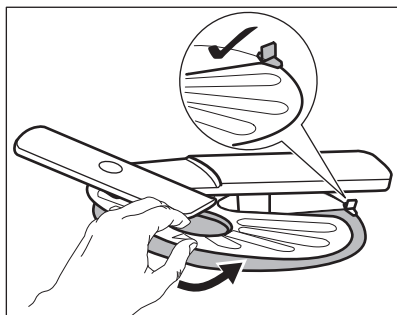

7. הרכב מחדש את המסננים (B) ו-(C).
8. החזר למקומו את המסנן (B) בתוך המסנן השטוח (A). סובב אותו עם כיוון שעון עד לנעילה.

אזהרה!
לפני פעולות תחזוקה, כבה את המכשיר ונתק את כבל החשמל משקע החשמל.

מסננים מלוכלכים וזרועות התזה סתומות מפחיתים את תוצאות ההדחה. בצע בדיקה באופן קבוע ובמידת צורך, נקה אותם.



11.1 ניקוי המסננים

מערכת הסינון מורכבת מ-3 חלקים.

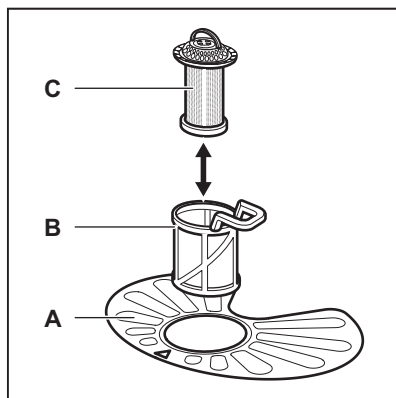

1. סובב את המסנן (B) נגד כיוון שעון והסר אותו.

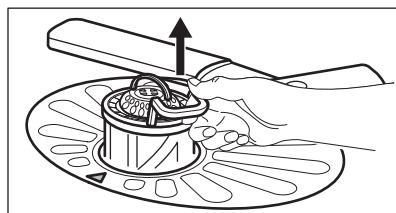
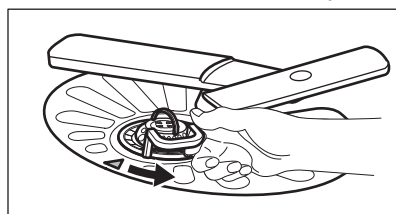

2. הסר את המסנן (C) מחוץ למסנן (B).
3. הסר את המסנן השטוח (A).

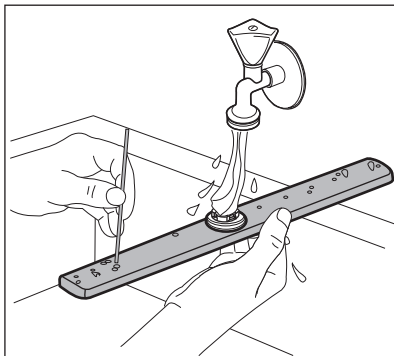

4. כדי לחבר מחדש את זרוע ההתזה אל הסל, לחץ את זרוע ההתזה כלפי מעלה בכיוון שאליו מצביע החץ התחתון ובעת ובעונה אחת סובב את הזרוע כנגד כיוון השעון עד שהיא תינעל במקומה.

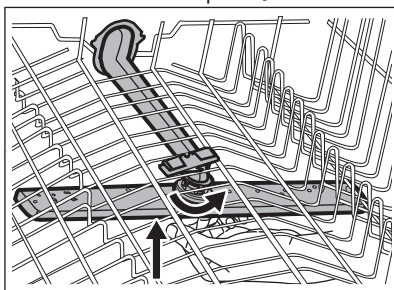

11.3 ניקוי חיצוני

- יש לנקות את המכשיר בעזרת סמרטוט רך ולח.
- יש להשתמש רק בחומרי ניקוי ניטרליים.
- אין להשתמש במוצרים שוחקים, כריות ניקוי שוחקות או חומרים ממיסים.

11.4 ניקוי פנימי

- נקו בהירות את המכשיר, כולל אטם הגומי של הדלת, עם מטלית רכה לחה.
- אין להשתמש במוצרים שוחקים, כריות ניקוי שוחקות, כלים חדים, חומרים כימיים חזקים, מכשיר קרצוף או חומרים ממיסים.
- אם אתה משתמש באופן קבוע בתכניות קצרות עלולים להישאר משקעים של שומן ואבנית בתוך המכשיר. כדי למנוע סיכון כזה, אנו ממליצים להפעיל לפחות פעמיים בכל חודש תכניות שמשך הזמן שלהן ארוך.
- כדי לשמור על ביצועים אופטימליים של המכשיר, אנו ממליצים להשתמש במוצר ניקוי ספציפי למדיחי כלים (לפחות פעם אחת בכל חודש). עקוב היטב אחר ההוראות על גבי אריזת המוצר.

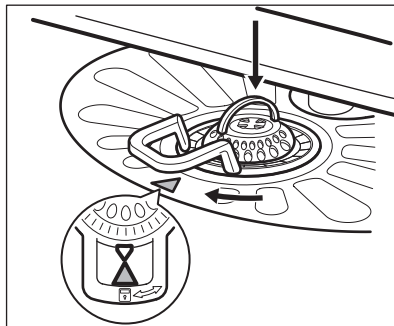

זהירות!
מיקום לא נכון של המסננים עלול לגרום לתוצאות כביסה גרועות ולנזק למכשיר.



11.2 ניקוי זרוע ההתזה העליונה

אנו ממליצים לנקות באופן קבוע את זרוע ההתזה העליונה כדי למנוע מלכלוך לסתום את נקבי ההתזה.

נקבים סתומים עלולים לגרום לתוצאות הדחה לא משביעות רצון.

- משוך החוצה את הסל העליון.
- כדי לנתק את זרוע ההתזה מהסל, לחץ את זרוע ההתזה כלפי מעלה בכיוון שאליו מצביע החץ התחתון ובעת ובעונה אחת סובב את הזרוע בכיוון השעון.

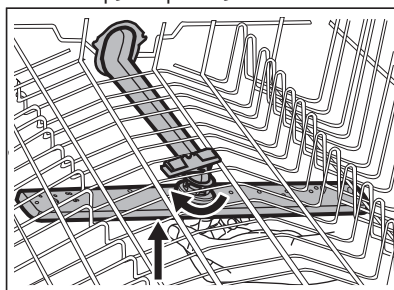

- שטוף את זרוע ההתזה מתחת למים זורמים. השתמש בכלי דק ומחודד, כמו למשל קיסם שיניים, כדי להוציא חלקיקי לכלוך מתוך הנקבים.

12. איתור תקלות

בחלק מהתקלות, התצוגה מראה קוד התראה.

ניתן לפתור את מרבית הבעיות שעלולות להתרחש, גם ללא צורך ביצירת קשר עם מרכז שירות מורשה.

אם המכשיר לא מתחיל לפעול או שהוא נעצר במהלך הפעולה, בדוק קודם כל אם תוכל לפתור את התקלה בעצמך, בסיוע המידע שבטבלהולפי הצורך - פנה למרכז שירות מורשה.



אזהרה!

תיקונים שלא בוצעו כהלכה עלולים לגרום לסיכונים חמורים לבטיחות המשתמש. כל התיקונים חייבים להתבצע על ידי אנשי מקצוע מוסמכים.

תקלה וקוד התראה	סיבה אפשרית ופתרון
לא ניתן להפעיל את המכשיר.	<ul style="list-style-type: none"> דא שהתקע החשמלי מחובר אל שקע רשת החשמל. דא שאין נתיך שרוף בתיבת נתיכי החשמל.
פעולת התכנית אינה מתחילה.	<ul style="list-style-type: none"> דא שדלת המכשיר סגורה. אם מוגדרת התחלה מושהית, בטל את ההגדרה או המתן לסיום הספירה לאחור. המכשיר החל את התהליך לטעינת השרף בתוך מרכז המים. משך התהליך הוא בערך 5 דקות.
המכשיר אינו מתמלא במים. התצוגה מראה 10 או 11.	<ul style="list-style-type: none"> דא שברז המים פתוח. דא שהלחץ של מקור המים אינו נמוך מדי. לקבלת מידע זה, צור קשר עם רשות המים המקומית שלך. דא שברז המים אינו סתום. דא שהמסנן בצינור כניסת המים אינו סתום. דא שבצינור כניסת המים אין פיתולים או קיפולים.
המכונה לא מנקזת את המים. התצוגה מראה 20.	<ul style="list-style-type: none"> דא שצינור הניקוז של הכיור אינו סתום. דא שהמסנן בצינור יציאת המים אינו סתום. דא שמערכת הסינון הפנימית אינה סתומה. דא שאין בצינור הניקוז פיתולים או קיפולים.
ההתקן למניעת הצפה פועל. התצוגה מראה 30.	<ul style="list-style-type: none"> סגור את ברז המים וצור קשר עם מרכז שירות מורשה.
המכשיר מפסיק לפעול ומתחיל לפעול מחדש כמה פעמים במהלך ההפעלה.	<ul style="list-style-type: none"> זהו מצב תקין. תהליך זה מספק תוצאות ניקוי אופטימליות וחיסכון באנרגיה.
משך התכנית ארוך מדי.	<ul style="list-style-type: none"> בחר באפשרות TimeSaver כדי לקצר את משך פעולת התכנית. אם מוגדרת האפשרות של התחלה מושהית, בטל את הגדרת השהיה או המתן לסיום הספירה לאחור.
משך הזמן שנותר לפעולה בתצוגה גדל, ומדלג כמעט עד לזמן סיום התכנית.	<ul style="list-style-type: none"> הדבר תקין לחלוטין. המכשיר פועל כהלכה.

תקלה וקוד התראה	סיבה אפשרית ופתרון
יש להגדיר מחדש את אפשרויות התכנית בכל פעם.	<ul style="list-style-type: none"> כדי לשמור את התצורה המועדפת עליך, השתמש באפשרות MyFavourite.
דליפה קלה מדלת המכשיר.	<ul style="list-style-type: none"> המכשיר אינו מאוזן במדויק. חזק או שחרר את הרגליים המתכווננות במכשיר (אם קיימות). הדלת אינה מורכבת בדיוק במרכז אגן המכשיר. כוונן את הרגל האחורית (אם קיימת).
דלת המכשיר אינה נסגרת בקלות.	<ul style="list-style-type: none"> המכשיר אינו מאוזן במדויק. חזק או שחרר את הרגליים המתכווננות במכשיר (אם קיימות). חלק מכלי האוכל בולטים מתוך המדפים.
צלילי דפיקות/שקשוקים מתוך המכשיר.	<ul style="list-style-type: none"> כלי האוכל אינם מאורגנים כהלכה במדפים. עיין בעלון ההסבר על העמסת המדפים. ודא שזרועות ההתזה חופשיות להסתובב ללא הפרעה.
המכשיר מקפיץ את הנת"ך החשמלי.	<ul style="list-style-type: none"> עוצמת הזרם אינה גבוהה דיה כדי לספק חשמל לכל המכשירים שהופעלו בו-זמנית. בדוק את עוצמת הזרם בשקע ואת העומס המרבי במונה החשמל, או כבה אחד מהמכשירים שבשימוש. קצר חשמלי במכשיר. צור קשר עם מרכז השירות המורשה.

עבור קודי התראה שאינם מתוארים בטבלה, צור קשר עם מרכז שירות מורשה.

עיין ב-"הכנה לשימוש ראשון", ב-"שימוש יומיומי" או ב-"עצות וטיפים" כדי ללמוד על סיבות אפשריות אחרות.



לאחר שבדקת את המכשיר, כבה והפעל את המכשיר. אם הבעיה נמשכת, צור קשר עם מרכז שירות מורשה.

12.1 תוצאות ההדחה והייבוש לא משביעות רצון

בעיה	סיבה אפשרית ופתרון
איכות ההדחה ירודה.	<ul style="list-style-type: none"> עיין ב-"שימוש יומיומי", ב-"עצות וטיפים" ובעלון ההסבר על העמסת המדפים. הפעל תכניות הדחה אינטנסיביות יותר. נקה את הסילונים של זרועות ההתזה ואת המסנן. עיין בפרק "טיפול וניקוי".
איכות הייבוש ירודה.	<ul style="list-style-type: none"> כלי האוכל הושארו במדיח סגור למשך זמן רב מדי. אין במיכל חומר הברקה, או שמינון חומר הברקה נמוך מדי. כוון את המיכל לשחרור חומר הברקה לרמה גבוהה יותר. יתכן שפריטי פלסטיק יצריכו ייבוש במגבת. להשגת ביצועי הייבוש הטובים ביותר, הפעל את האפשרות XtraDry והגדר מצב AirDry. אנו ממליצים להשתמש תמיד בנוחל הברקה, גם ביחד עם טבליות ניקוי משולבות.

סיבה אפשרית ופתרון	בעיה
<ul style="list-style-type: none"> • כמות נוזל הניקוי שמשחררת גדולה מדי. כוון את רמת נוזל ההברקה לדרגה נמוכה יותר. • כמות הדטרגנט גדולה מדי. 	<p>יש פסים לבנבנים או שכבות כחלחלות על הכוסות והכלים.</p>
<ul style="list-style-type: none"> • כמות נוזל ההברקה שמשחררת אינה מספיקה. כוון את רמת נוזל ההברקה לדרגה גבוהה יותר. • האיכות של נוזל ההברקה עשויה להיות הגורם לכך. 	<p>יש כתמים וסימני טיפות שהתייבשו על הכוסות והכלים.</p>
<ul style="list-style-type: none"> • להשגת ביצועי הייבוש הטובים ביותר, הפעל את האפשרות XtraDry והגדר מצב AirDry. • לתכנית אין שלב ייבוש או שיש לה שלב ייבוש בטמפרטורה נמוכה. • המיכל של נוזל ההברקה ריק. • האיכות של נוזל ההברקה עשויה להיות הגורם לכך. • איכות טבליות הניקוי המשולבות (multi-tablets) עשויה להיות הגורם. נסה מותג אחר או הפעל את מיכל נוזל ההברקה והשתמש בנוזל ההברקה יחד עם טבליות ניקוי משולבות. 	<p>הכלים רטובים.</p>
<ul style="list-style-type: none"> • לא מדובר בפגם במכשיר. הרטיבות נוצרת בגלל הלחות באוויר, שמתעבה על הדפנות. 	<p>החלקים הפנימיים של המכשיר רטובים.</p>
<ul style="list-style-type: none"> • השתמש אך ורק בחומרי ניקוי למדיחי כלים. • קיימת דליפה במיכל של חומר ההברקה. צור קשר עם מרכז השירות המורשה. 	<p>הקצפה חורגת מן הרגיל בעת ההדחה.</p>
<ul style="list-style-type: none"> • יש כמות גדולה מדי של מלח במים שמשמשים להדחה. עיין ב-"מרכז המים". • כלי כסף וסכונ"ם מנירוסטה (פלדת אל-חלד) הוצמדו יחד. הימנע מהצבת פריטים מכסף ופריטים מנירוסטה סמוכים אלה לאלה. 	<p>סימני חלודה על סכונ"ם.</p>
<ul style="list-style-type: none"> • טבליית הניקוי נתקעה במיכל ולכן המים לא שטפו והמיסו אותה לחלוטין. • המים אינם יכולים להגיע למיכל ולשטוף את חומר הניקוי מתוכו. ודא שזרוע ההתזה אינה חסומה או שתומה. • ודא שהפריטים במדפים אינם לוחצים על המכסה של מיכל חומר הניקוי ומונעים את פתיחתו. 	<p>בסיומה של התכנית נשארו משקעים של חומר ניקוי במיכל.</p>
<ul style="list-style-type: none"> • עיין ב-"ניקוי פנימי". 	<p>ריחות בחלל הפנימי של המכשיר.</p>
<ul style="list-style-type: none"> • רמת המלח נמוכה, בדוק את המחוון להוספת מלח. • המכסה של מיכל המלח אינו מהודק. • מי הברז בצורת הם קשים. עיין ב-"מרכז המים". • על אף השימוש בטבליות ניקוי משולבות, השתמש גם במלח והגדר חידוש של מרכז המים. עיין ב-"מרכז המים". • אם עדיין נותרים משקעים של אבנית, נקה את המכשיר בתכשירי ניקוי שמיועדים באופן ספציפי למטרה זו. • נסה להשתמש בחומר ניקוי אחר. • צור קשר עם יצרן חומר הניקוי. 	<p>משקעי אבנית על כלי האוכל, על אגן המכשיר ועל הצד הפנימי של הדלת.</p>

סיבה אפשרית ופתרון	בעיה
<ul style="list-style-type: none"> • ודא שאתה מכניס למכשיר רק פריטים שמתאימים ומותרים לניקוי במדיח כלים. • הקפד על זהירות בהכנסת הכלים למדפים ובהוצאתם. עיין בעלון ההסבר על העמסת המדפים. • שים פריטים עדינים במדף העליון. 	<p>כלי האוכל חסרי ברק, חסרי צבע או שרוטים.</p>

עיין ב-"הכנה לשימוש ראשון",
ב-"שימוש יומיומי" או ב-"עצות
וטיפים" כדי ללמוד על סיבות
אפשריות אחרות.



13. נתונים טכניים

ממדים	רוחב / גובה / עומק (מ"מ)	550 / 898 - 818 / 596
חיבור למקור השמל (1)	מתח (וולט)	240 - 200
	תדר (הרץ)	60 / 50
לחץ אספקת מים	אטמוספירות (מינימום ומקסימום)	8 - 0.5
	MPa (מינימום ומקסימום)	0.8 - 0.05
אספקת מים	מים קרים או מים חמים(2)	מקס' 60°C
	הגדרות מקום	13
צריכת אנרגיה	מצב 'נותר מופעל' (בוואט)	5.0
	מצב 'כבו' (בוואט)	0.10

(1) עיין בלוחית הדירוג עבור ערכים נוספים.

(2) אם המים החמים מגיעים ממקור אנרגיה חלופי (למשל, פאנלים סולאריים, אנרגיית רוח), השתמש באספקת המים החמים כדי להקטין את צריכת האנרגיה.

14. הגנת הסביבה

הנושאים את הסמל ♻️ לפסולת הביתית. החזר את את המוצר למתקן המחזור במקום מגוריך או פנה לרשות העירונית שלך.

מחזר את החומרים הנושאים את הסמל ♻️. השלך את חומרי האריזה למכלי מחזור מתאימים. סיע להגן על הסביבה ולשמור על הבריאות ותרום למחזור פסולת ממכשירים חשמליים ואלקטרוניים. אל תשליך מכשירים

www.aeg.com/shop



117877190-A-302017

AEG