

SAMSUNG

מדריך למשתמש

8 סדרת UHD TV



תודה שרכשת מוצר זה של Samsung.

לקבלת שירות מלא יותר, רשום את המוצר שלך בכתובת www.samsung.com

דגם _____ מספר סידורי _____

לפני שתקרא את המדריך למשתמש

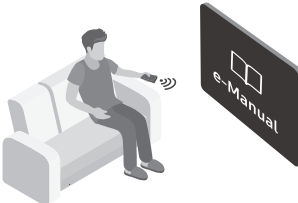

לטלויזיה זו מצורך מדריך למשתמש ו-e-Manual מוטבע.
לפני שתקרא את המדריך למשתמש, עיין בנושאים הבאים:

<p>קרא את המדריך למשתמש המצורף כדי לקרוא מידע על בטיחות המוצר, ההתקנה, אביזרים, תצורה ראשונית ומפרטי מוצר.</p>	<p>מדריך למשתמש</p>	
<p>לקבלת מידע נוסף על הטלויזיה, קרא את ה-e-Manual המוטבע במוצר.</p> <ul style="list-style-type: none"> לפתיחת ה-e-Manual,  < הגדרות < תמיכה < פתח e-Manual 	<p>e-Manual</p>	



באתר האינטרנט ניתן להוריד את המדריך למשתמש ולראות את התוכן שלו במחשב או בהתקן נייד.

הכרת פונקציות העזרה של e-Manual

• לא ניתן לגשת למסכי תפריטים מסוימים דרך e-Manual.







<p>בחר פריט מתוצאות החיפוש כדי לטעון את הדף המתאים.</p>	<p>חיפוש</p>	
<p>בחר מילת מפתח כדי לנווט אל הדף הרלוונטי. – ייתכן שתפריטים לא יופיעו בהתאם לאזור הגיאוגרפי.</p>	<p>תוכן</p>	<p>A-Z</p>
<p>בחר נושא מתוך רשימת הנושאים שבהם צפית לאחרונה.</p>	<p>נצפה לאחרונה</p>	

הכרת הפונקציות של הלחצנים המופיעים בדפי הנושאים של ה-e-Manual

<p>גש לפריט המשויך בתפריט ונסה את התכונה ישירות.</p>	<p>נסו עכשיו</p>	
<p>קבל גישה לנושא מודגש שקיימת הפניה אליו בעמוד של e-Manual באופן מיידי.</p>	<p>קישור</p>	

אזהרה! הוראות בטיחות חשובות

יש לקרוא את הנחיות הבטיחות לפני השימוש בטלוויזיה.

		זהירות	
		סכנת התחשמלות. אין לפתוח.	
מוצר Class II: סמל זה מציין שהמוצר אינו דורש חיבור בטוח להארקה.			
מתח AC: המתח המדורג שמסומן בסמל זה הוא מתח AC.		זהירות: כדי להפחית את סכנת ההתחשמלות, אין להסיר את המכסה (או את החלק האחורי). בתוך ההתקן אין רכיבים שנועדו להפעלה על-ידי המשתמש. פנה לאיש מקצוע מוסמך לצורך תיקון.	
מתח DC: המתח המדורג שמסומן בסמל זה הוא מתח DC.		סמל זה מציין מתח גבוה שקיים בתוך ההתקן. מסוכן לבוא במגע כלשהו עם כל רכיב פנימי של המוצר.	
זהירות. עיין בהוראות לשימוש: סמל זה מפנה את המשתמש לעיין במדריך המשתמש לקבלת מידע בטיחות קשור.		סמל זה מציין תיעוד חשוב בנושא תפעול ותחזוקה שצורך למוצר זה.	

- החריצים והפתחים בארונות ובגב או בתחתית קיימים לצורך אוורור הכרחי. כדי להבטיח פעולה מהימנה של התקן זה וכדי להגן עליו מפני התחממות יתר, אין לחסום או לכסות חריצים ופתחים אלה.
 - אין למקם את ההתקן בחלל סגור, כגון ארונות ספרים או ארון מובנה, אלא אם הם מספקים אוורור נאות.
 - אין למקם את ההתקן בקרבת רדיאטורים ומפזרי חום או מעליהם, או במקום שבו ההתקן חשוף לאור שמש ישיר.
 - אין להניח על ההתקן כלים עם מים (אגרטים וכולי), כיוון שהדבר עלול לגרום לסכנת שריפה או התחשמלות.
- אין לחשוף את ההתקן לגשם או למקם אותו בקרבת מים (ליד אמבטיה, כיור רחצה, כיור מטבח או כיור לכביסה, במרתף לח או ליד בריכה, וכולי). אם ההתקן נרטב בטעות, נתק אותו מהחשמל ופנה מיד למשווק מורשה.
- התקן זה מופעל על-ידי סוללות. ייתכן שבמקום שבו אתה גר קיימות תקנות סביבתיות שלפיהן אתה נדרש להשליך את הסוללות בצורה נאותה. פנה לרשויות המקומיות באיזורך לקבלת מידע נוסף על השלכה או מיחזור.
- אין להעמיס על שקעים, כבלים מאריכים או מתאמים מעבר לקיבולת שלהם, שכן הדבר עלול לגרום לשריפה או התחשמלות.
- יש להניח כבלי מתח במיקום מתאים, מתוך כוונה לצמצם את הסיכויים לכך שידרכו עליהם ואת הסיכויים שיפגעו מחפצים שמונחים או מושענים עליהם. יש להקדיש תשומת לב מיוחדת לכבלים בקצה שבו נמצא התקע, בנקודת החיבור לשקע ובנקודה שבה הכבלים יוצאים מן ההתקן.
- כדי להגן על התקן זה במקרה של סופת ברקים, או כאשר משאירים אותו ללא השגחה או ללא שימוש למשך פרקי זמן ארוכים, נתק אותו מהשקע בקיר ונתק ממנו את האנטנה או מערכת הכבלים. פעולות אלה ימנעו נזק שעלול להיגרם להתקן כתוצאה מברקים ומקפיצות מתח בכבלי חשמל.

- לפני חיבור כבל מתח AC לשקע של מתאם DC, ודא שהקצאת המתח החשמלי של מתאם DC תואמת לאספקת החשמל המקומית.
 - אין להכניס חפצי מתכת לחלקיו הפתוחים של ההתקן. פעולה כזו עלולה להוביל להתחשמלות.
 - כדי להימנע מהתחשמלות, אין לגעת ברכיביו הפנימיים של ההתקן. רק טכנאי מוסמך מורשה לפתוח את ההתקן.
 - בעת חיבור כבל המתח לשקע יש לוודא שהתקע מקובע היטב במקומו. בעת ניתוק כבל המתח מהשקע יש לאחוז בתקע בלבד. אין לנתק את כבל המתח על-ידי משיכה בגוף הכבל עצמו. אין לגעת בכבל המתח בידיים רטובות.
 - אם ההתקן אינו פועל כרגיל – ובפרט, אם הוא משמיע צלילים או מדיף ריחות יוצאי דופן – נתק אותו מיד מהחשמל ופנה לסוכן מורשה או למרכז שירות.
 - הקפד להוציא את התקע מהשקע אם לא נעשה שימוש בטלוויזיה או אם אתה יוצא מהבית לפרק זמן ממושך (בייחוד אם נשארים בבית ילדים, קשישים או אנשים עם מגבלות ללא השגחה).
 - אבק שמצטבר עלול לגרום לכבל המתח ליצור ניצוצות ולהתחמם, או לגרום לנזק לבידוד, ובכך להוביל להתחשמלות, לדליפת חשמל או לשריפה.
 - עליך לפנות למרכז שירות מורשה אם בכוונתך להתקין את הטלוויזיה במיקום שבו אבק מצטבר במהירות, במיקום עם טמפרטורות גבוהות או נמוכות, במיקום עם לחות גבוהה, במיקום שמכיל רכיבים כימיים ובאתרים שבהם הטלוויזיה תפעל 24 שעות ביממה, כגון שדות תעופה, תחנות רכבת וכולי. אם לא תעשה זאת הטלוויזיה עלולה להיפגע ולספוג נזק חמור.
 - השתמש רק בשקע ובתקע עם הארקה הולמת.
 - הארקה לא מתאימה עלולה לגרום להתחשמלות או לנזק לצידוד. (צידוד מסוג Class I בלבד).
 - כדי לכבות את ההתקן לחלוטין, נתק אותו מהשקע. כדי שתוכל לנתק את ההתקן במהירות בעת הצורך, ודא כי השקע והתקע נמצאים במקום נגיש.
 - אחסן את האביזרים (סוללות וכולי) במיקום שנמצא מחוץ להישג ידם של ילדים.
 - אין להפיל את המוצר או לחבוט בו. אם המוצר נפגם, נתק את כבל המתח ופנה למרכז שירות של Samsung.
 - כדי לנקות את ההתקן, נתק את כבל המתח מהשקע ונגב את המוצר בעזרת מטלית רכה ויבשה. אין להשתמש בכימיקלים כגון שעווה, בנז, אלכוהול, מדללים, קוטלי חרקים, מטהרי אוויר, חומרי סיכה או חומרי ניקוי. כימיקלים אלו עלולים לפגוע במראה החיצוני של הטלוויזיה או למחוק את הכיתוב שמודפס על המוצר.
 - אין לחשוף את המוצר לטפטוף או להתזה של נוזל.
 - אין להשליך את הסוללות לאש.
 - אין לגרום לקצר בסוללות, לפרק אותן או לחמם אותן יתר על המידה.
 - קיימת סכנה לפיצוץ במקרה של החלפת הסוללות בסוללות מהסוג הלא נכון. החלף את הסוללה באותו סוג או בסוג שווה ערך בלבד.
- * הערכים והאזורים במדריך למשתמש זה מסופקים לצורך המחשה בלבד ועשויים להיות שונים ממראה המוצר בפועל. עיצוב המוצר והמפרטים עשויים להשתנות ללא הודעה מוקדמת.

תוכן

2 _____
3 _____

לפני שתקרא את המדריך למשתמש
אזהרה! הוראות בטיחות חשובות

01 מה כלול באריזה?

02 התקנת הטלויזיה

7 _____
8 _____
9 _____
9 _____

התקנת הטלויזיה על הקיר
שמירה על אוורור נאות של הטלויזיה
חיבור הטלויזיה למעמד
הוראות בטיחות: קיבוע הטלויזיה לקיר למניעת נפילה

03 לא ניתן לגשת לתפריט שלט רחוק חכם של Samsung

11 _____
12 _____
12 _____

מידע על לחצני שלט רחוק חכם של Samsung.
התאמת הטלויזיה ל-שלט רחוק חכם של Samsung
התקנת סוללות ב-שלט רחוק חכם של Samsung

04 מריץ התקנה התחלתית

13 _____

שימוש ב-בקר הטלויזיה

05 התחברות לרשת

14 _____
14 _____

חיבור לרשת - אלחוטי
חיבור לרשת - כבלים

06 פתרון בעיות ותחזוקה

15 _____
17 _____
17 _____
18 _____

פתרון בעיות
מהי תמיכה מרחוק?
חישן Eco ובהירות המסך
תחזוקת הטלויזיה

07 מפרטים ומידע נוסף

19 _____
20 _____
20 _____
20 _____

מפרטים
תנאים סביבתיים
צמצום צריכת החשמל
רישיונות

01 מה כלול באריזה?

ודא שהפריטים הבאים מצורפים לטלויזיה. אם חסרים פריטים כלשהם, פנה לספק.

- שלט רחוק חכם של Samsung וסוללות (2 x AA)
- מדריך למשתמש
- כבל מתח של הטלויזיה
- כרטיס אחריות/מדריך תקינה (אינם זמינים באזורים מסוימים)

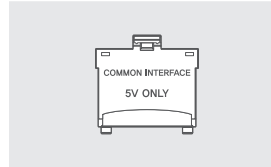

מתאם כרטיס CI

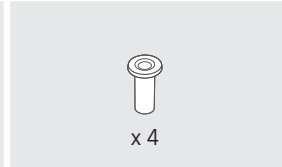

מתאם למתלה

- הצורות והצבעים של הפריטים עשויים להשתנות בהתאם לדגמים.
- ניתן לרכוש בנפרד כבלים שאינם כלולים.
- בעת פתיחת האריזה, בדוק אם קיימים אביזרים המוסתרים בין חומרי האריזה.

אזהרה: הפעלת לחץ ישיר שלא כהלכה עלולה לגרום נזק למסכים. מומלץ להרים את הטלויזיה תוך כדי החזקתה בקצוות, כפי שמוצג באיור.

02 התקנת הטלויזיה

התקנת הטלויזיה על הקיר

אם אתה מרכיב טלויזיה זו על קיר, עליך למלא במדויק את ההוראות שקבע היצרן. אם הטלויזיה אינה תלויה כהלכה, היא עלולה להחליק או ליפול ולגרום לפציעה חמורה של ילדים או מבוגרים ולנזק חמור לטלויזיה עצמה.



עבור דגמים הכוללים מתאמים לתליה, התקן אותם כפי שמוצג באיור להלן לפני התקנת ערכת המתלה.

- עיין במדריך ההתקנה הכלול בערכת המתלה של Samsung.

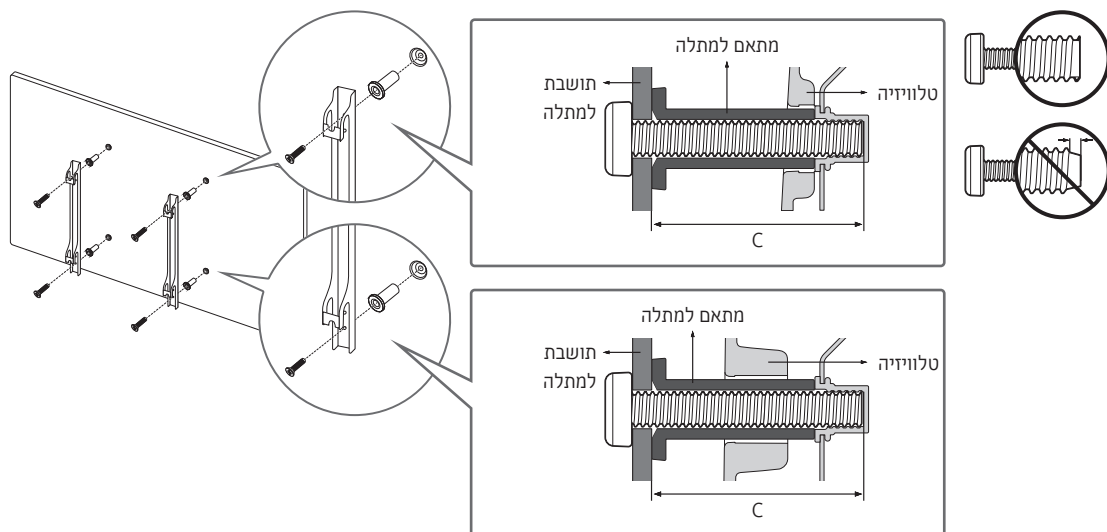

- Samsung Electronics אינה אחראית לנזק כלשהו למוצר או לפציעה שלך או של אחרים אם תבחר להתקין בעצמך את המתלה על הקיר.
- התקן את המתלה על-גבי קיר יציב שמאונך לרצפה. לפני חיבור המתלה למשטחים מלבד לוח גבס, צור קשר עם המשווק הקרוב אליך לקבלת מידע נוסף. אם המתלה מותקן על תקרה או על קיר משופע, הוא עלול ליפול ולגרום לפציעה חמורה.
- הממדים הסטנדרטיים לערכות מתלה מוצגים בטבלה בדף הבא.
- אם אתה מתקין מתלה של צד שלישי, שים לב שאורך הברגים שבהם ניתן להשתמש כדי להצמיד את הטלויזיה למתלה מוצג בעמודה C בטבלה בדף הבא.
- בעת התקנת ערכת מתלה מומלץ להדק את כל ארבעת הברגים של VESA.
- אם ברצונך להתקין ערכת מתלה המתחברת לקיר באמצעות שני ברגים עליונים בלבד, הקפד להשתמש בערכת מתלה של Samsung התומכת בהתקנה מסוג זה. (ייתכן כי לא תוכל לרכוש ערכת מתלה מסוג זה בהתאם לאזור הגיאוגרפי.)

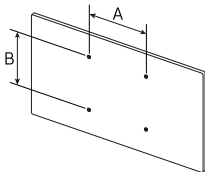
	כמות	בורג סטנדרטי	C (מ"מ)	מפרט חור בורג תואם VESA (A*B), במילימטרים	גודל טלוויזיה באינץ'
	4	M8	45-43	200 x 200	55-49
				400 x 400	75-65
				400 x 600	82

אין להתקין את ערכת המתלה בדמן שהטלוויזיה פועלת. פעולה זו עלולה להוביל לפגיעה כתוצאה מהתחשמלות.



- אל תשתמש בברגים ארוכים מהגודל הסטנדרטי או בברגים שאינם תואמים למפרטי הברגים הסטנדרטיים של VESA. ברגים ארוכים מדי עלולים לגרום נזק לחלקים פנימיים בטלוויזיה.
- עבור מתלים שאינם עומדים בדרישות תקן VESA למפרטי הברגים, אורך הברגים עשוי להשתנות בהתאם למפרטי המתלים.
- אין להדק את הברגים בעוצמה רבה מדי. הדבר עלול להזיק למוצר או לגרום לו ליפול ובכך לגרום לפגיעה חמורה. Samsung אינה נושאת באחריות לתאונות מסוג זה.
- Samsung אינה נושאת באחריות לנזקים שייגרמו למוצר או לפגיעה בגוף בעת שימוש במתלה שאינו תואם ל-VESA, או שלא צוין במסמך זה או כאשר הצרכן לא פועל בהתאם להוראות ההתקנה של המוצר.
- אין להרכיב את הטלוויזיה בשיפוע של למעלה מ-15 מעלות.
- תהליך הרכבת הטלוויזיה על הקיר צריך תמיד להתבצע על-ידי שני אנשים.

שמירה על אוורור נאות של הטלוויזיה

בעת התקנת הטלוויזיה, שמור על מרחק של לפחות 10 ס"מ בין הטלוויזיה לחפצים אחרים (קירות, דפנות הארון וכו') כדי להבטיח אוורור הולם. אי שמירה על אוורור הולם עלולה להוביל לשריפה או לבעיה במוצר עקב עליה בטמפרטורה הפנימית שלו. בין אם התקנת את הטלוויזיה באמצעות מעמד ובין אם התקנת אותה באמצעות מתלה, מומלץ בחום להשתמש בחלקים המסופקים על-ידי Samsung Electronics בלבד. שימוש בחלקים המסופקים על-ידי יצרן אחר עלול לגרום לבעיות במוצר, או להוביל לפגיעה כתוצאה מנפילת המוצר.

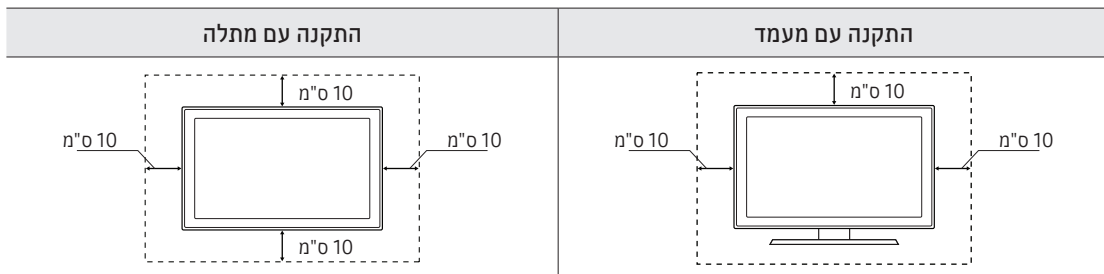

חיבור הטלוויזיה למעמד

ודא שיש בידך את כל האביזרים המוצגים באיור, והרכב את המעמד בהתאם להוראות ההרכבה המצורפות.

הוראות בטיחות: קיבוע הטלוויזיה לקיר למניעת נפילה

זהירות: משיכה, דחיפה או טיפוס על הטלוויזיה עלולים לגרום לנפילת הטלוויזיה. הקפד במיוחד שלא לאפשר לילדיך להיתלות על הטלוויזיה או לפגוע ביציבותה. פעולה זו עלולה לגרום לטלוויזיה ליפול ולהוביל לפציעה קשה או למוות. פעל בהתאם לכל הוראות הבטיחות הכלולות בעלון הבטיחות שמצורף לטלוויזיה. כדי לשפר את היציבות והבטיחות, באפשרותך לרכוש ולהתקין את המתקן למניעת נפילות כמתואר בעמוד הבא.



- אזהרה:** אל תניח את הטלוויזיה על משטח לא יציב. הטלוויזיה עלולה ליפול ולהוביל לפציעה קשה או למוות. ניתן למנוע פציעות רבות, במיוחד בקרב ילדים, על-ידי נקיטת אמצעי זהירות פשוטים כגון
- שימוש בארונות או במעמדים שיצרן הטלוויזיה המליץ עליהם.
 - שימוש רק בריהוט שיכול לתמוך בטלוויזיה היטב.
 - הקפדה על כך שהטלוויזיה אינה תלויה על קצה הריהוט שתומך בה.
 - הקפדה שלא למקם את הטלוויזיה על ריהוט גבוה (לדוגמה, ארונות או ארונות ספרים) מבלי לעגן את הריהוט ואת הטלוויזיה לתמיכה מתאימה.
 - הקפדה שלא להעמיד את הטלוויזיה על בד או על חומרים אחרים שמפרידים בינה לבין הריהוט התומך.
 - מתן הסבר לילדים על הסכנה בטיפוס על רהיטים כדי להגיע אל הטלוויזיה או אל הבקרים שלה.
 - אם בכוונתך להמשיך להשתמש בטלוויזיה הישנה שבמקומה תבוא החדשה ולהעביר אותה למיקום אחר, עליך לנקוט אמצעי זהירות זהים גם בעת הטיפול בטלוויזיה הישנה.
 - כאשר עליך להעביר או להרים את הטלוויזיה לצורך החלפה או ניקוי, הקפד לא למשוך את המעמד.



מניעת נפילה של הטלויזיה

1. השתמש בברגים המתאימים כדי לקבע לקיר סדרת תושבות והדק אותן היטב. ודא שהברגים מחוברים היטב לקיר.
 - ייתכן שיהיה עליך להשתמש ברכיבים נוספים כמו עוגנים לקיר, בהתאם לסוג הקיר.
2. השתמש בברגים בגודל מתאים כדי לקבע לטלויזיה סדרת תושבות והדק אותן היטב.
 - למפרטי הברגים, עיין בנושא "ברגים סטנדרטיים" בטבלה תחת "התקנת הטלויזיה על הקיר".
3. חבר את התושבות המחברות לטלויזיה ואת התושבות המקובעות לקיר באמצעות חוט תלייה חזק ועמיד, ולאחר מכן קשור את חוט התלייה באופן הדוק.
 - התקן את הטלויזיה בסמוך לקיר, כדי למנוע את הנטייה שלה לאחור.
 - חבר את חוט התלייה כך שהתושבות המקובעות לקיר יהיו בגובה זהה או נמוך יותר מאשר התושבות המקובעות לטלויזיה.

82 אינץ' <

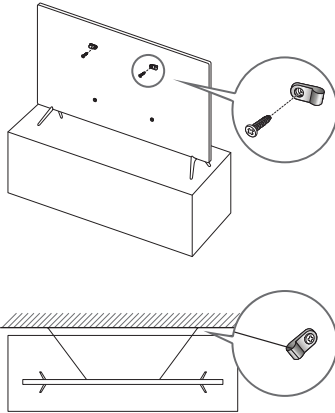

75-49 אינץ' <

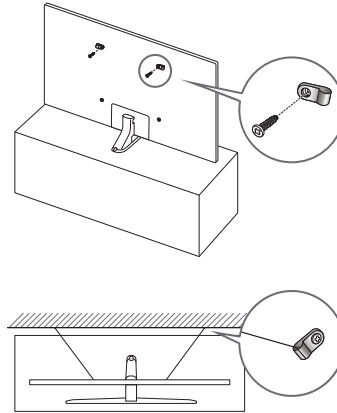



03 לא ניתן לגשת לתפריט שלט רחוק חכם של Samsung

מידע על לחצני שלט רחוק חכם של Samsung.

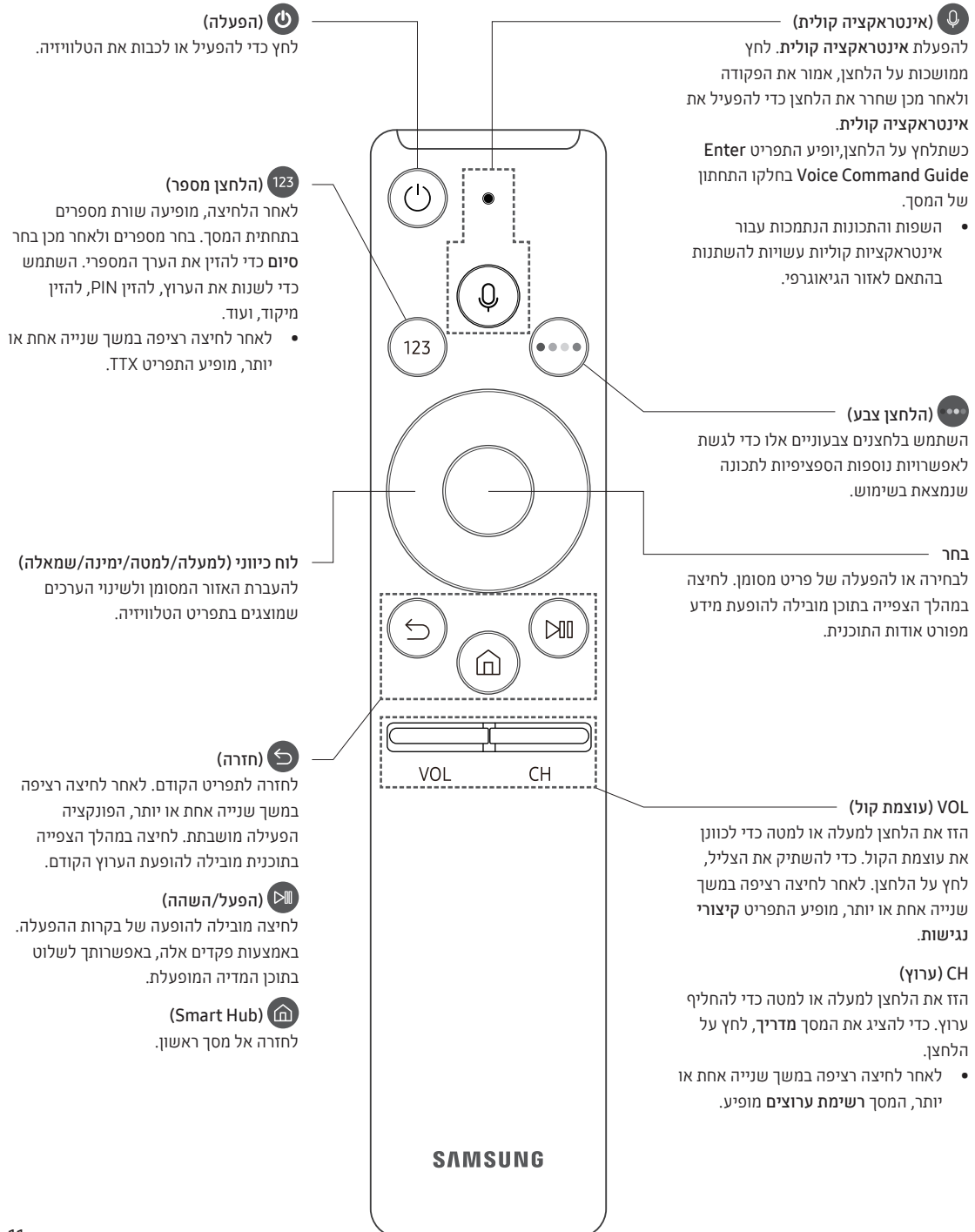
• התמונות, הלחצנים והפונקציות של שלט רחוק חכם של Samsung עשויים להשתנות בהתאם לדגם.



התאמת הטלוויזיה ל-שלט רחוק חכם של Samsung

בעת הפעלת הטלוויזיה בפעם הראשונה, מתבצע שיוך של שלט רחוק חכם של Samsung לטלוויזיה באופן אוטומטי. אם לא מתבצע שיוך של שלט רחוק חכם של Samsung לטלוויזיה באופן אוטומטי, כוון אותו אל חיישן השלט רחוק של הטלוויזיה ולאחר מכן לחץ על הלחצנים המסומנים ב-  וב-  כמתואר בתרשים המוצג משמאל בו-זמנית למשך 3 שניות או יותר.

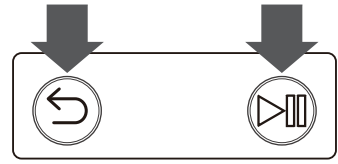

התקנת סוללות ב-שלט רחוק חכם של Samsung

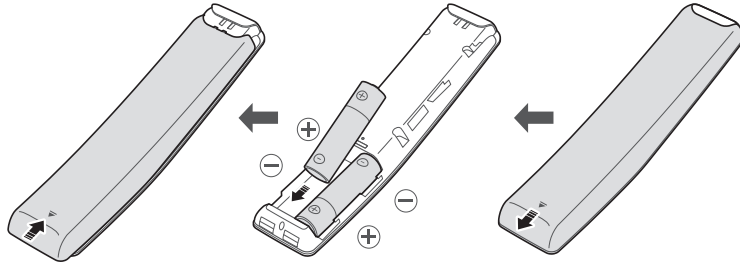

כדי להתקין סוללות, פתח את הכיסוי האחורי בכיוון החץ והכנס את הסוללות כמתואר באיור. ודא שהקצוות החיוביים והשליליים פונים לכיוונים הנכונים.

- מומלץ להשתמש בסוללות אלקליין לקבלת חיי סוללה ארוכים יותר.

04 מריץ התקנה התחלתית

כאשר אתה מפעיל לראשונה את הטלוויזיה שלך, היא מתחילה מיד את ההגדרה הראשונית. ההתקנה ההתחלתית מאפשרת לבצע הגדרות בסיסיות להפעלת הטלוויזיה, כמו קליטת שידורים, חיפוש ערוצים וחיבור רשת, בבת אחת.

- לפני התחלת ההתקנה הראשונית, הקפד לחבר תחילה מכשירים חיצוניים.
- על מנת להשתמש במאפיינים החכמים של הטלוויזיה, הטלוויזיה צריכה להיות מחוברת לאינטרנט.
- עשוי להישמע רעש באופן זמני בזמן שהטלוויזיה מתקשרת עם התקנים ניידים.
- אפליקציית SmartThings זמינה במכשירים ניידים במערכות הפעלה Android 6.0 ומעלה ו-iOS 10 ומעלה.
- על מנת לבצע אתחול בעזרת אפליקציית SmartThings, המכשיר הנייד צריך להיות מחובר לאינטרנט אלחוטי.
- כאשר החלון המוקפץ לא מופיע אוטומטית ביישום SmartThings בהתקן הנייד שלך, המשך בתהליך לאחר הוספה ידנית של הטלוויזיה באמצעות האפשרות הוסף מכשיר בלוח המחוונים של היישום SmartThings.

ניתן להתחיל את ההתקנה הראשונית גם דרך תפריט הטלוויזיה (🏠 < הגדרות < כללי < התחל בהתקנה).

עקוב אחר ההוראות המופיעות במסך ההתקנה הראשונית וקבע את ההגדרות הבסיסיות של הטלוויזיה כך שיתאימו לסביבת הצפייה שלך.

שימוש ב-בקר הטלוויזיה

באפשרותך להפעיל את הטלוויזיה בעזרת הלחצן בקר הטלוויזיה בתחתית הטלוויזיה, ולאחר מכן להשתמש בתפריט ההיגוי. תפריט היגוי מופיע בעת לחיצה על הלחצן כאשר הטלוויזיה נמצאת במצב פועל. לקבלת מידע נוסף אודות השימוש בו, עיין באיור להלן.

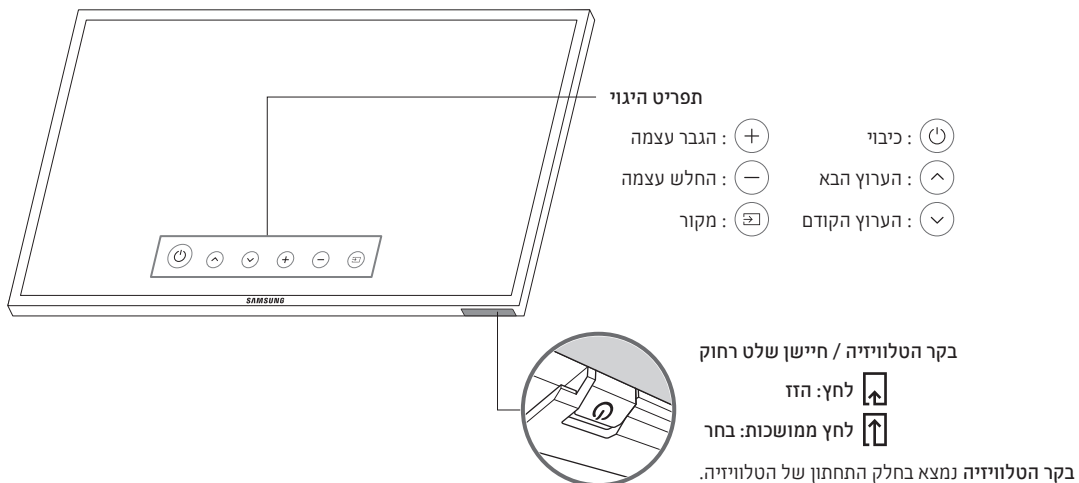

05 התחברות לרשת

חיבור הטלוויזיה לרשת מעניק לך גישה לעדכוני תוכנה ולשירותים מקוונים, כגון Smart Hub.

חיבור לרשת - אלחוטי

חבר את הטלוויזיה לאינטרנט באמצעות מודם או נתב רגילים.



חיבור לרשת - כבלים

- חבר את הטלוויזיה לרשת באמצעות כבל LAN.
 - הטלוויזיה אינה תומכת במהירויות רשת של 10 Mbps או פחות.
 - השתמש בכבל CAT7 (מסוג *STP) לצורך החיבור.
- Shielded Twist Pair *

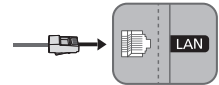

06 פתרון בעיות ותחזוקה

פתרון בעיות

- אם נראה שקיימת בעיה בטלוויזיה, נסה תחילה להיעזר ברשימה זו של בעיות ופתרונות אפשריים. לחלופין, עיין בסעיף פתרון הבעיות ב-e-Manual. אם אף אחד מהטיפים לפתרון הבעיות לא הועיל, בקר באתר "www.samsung.com" ולאחר מכן לחץ על Support, או פנה למרכז שירות הלקוחות המופיע על הכריכה האחורית של המדריך.
- לוח TFT LED זה מורכב מתת-פיקסלים, שדורשים טכנולוגיה מתוחכמת כדי לפעול. עם זאת, ייתכן שיופיעו כמה פיקסלים בהירים או כהים על-גבי המסך. פיקסלים אלה אינם משפיעים על ביצועי המוצר.
 - כדי לשמור את הטלוויזיה במצב ממוטב, שדרג לתוכנה העדכנית ביותר. השתמש בפונקציה **עדכן עכשיו** או בפונקציה **עדכון אוטומטי** בתפריט הטלוויזיה (🏠) < הגדרות < תמיכה < עדכון תוכנה < עדכן עכשיו או עדכון אוטומטי).

הטלוויזיה לא נדלקת.

- ודא שכבל מתח ה-AC מחובר היטב לשקע ולטלוויזיה.
- ודא שהשקע בקיר פועל באופן תקין ושמחוון ההפעלה בתחתית הטלוויזיה מואר באור אדום רציף.
- נסה ללחוץ על לחצן ההפעלה (⏻) בתחתית הטלוויזיה כדי לוודא שהבעיה אינה בשלט הרחוק. אם ניתן להפעיל את הטלוויזיה, עיין בסעיף "השלט הרחוק אינו פועל".

אין תמונה/וידאו/קול או שיש תמונה/וידאו/קול מעוותים מהתקן חיצוני, או שההודעה "חלש או אין אות" מוצגת בטלוויזיה או שלא ניתן למצוא ערוץ כלשהו.

- ודא שההתקן מחובר כהלכה ושכל הכבלים הוכנסו במלואם.
- הסר וחבר מחדש את כל הכבלים המחוברים לטלוויזיה ולהתקנים החיצוניים. נסה כבלים חדשים אם אפשר.
- אשר שנבחר מקור הקלט הנכון (🏠) < מקור).
- בצע אבחון עצמי בטלוויזיה כדי לקבוע אם הבעיה נגרמה על-ידי הטלוויזיה או ההתקן (🏠) < הגדרות < תמיכה < אבחון עצמי < התחל בבדיקת תמונה או התחל בבדיקת קול).
- אם תוצאות הבדיקה רגילות, אתחל את ההתקנים המחוברים על-ידי ניתוק כבל החשמל של כל התקן וחיבורו מחדש. אם הבעיה נמשכת, עיין במדריך החיבור במדריך למשתמש של ההתקן המחובר.
- אם אינך משתמש בממיר כבלים או לוויין, והטלוויזיה שלך מקבלת אותות טלוויזיה מחיבור לאנטנה או ממחבר לכבל בקיר, יש להריץ **כוונן אוטומטי** לחיפוש ערוצים (🏠) < הגדרות < ערוץ < (הגדרות **כוונן אוטומטי**) < **כוונן אוטומטי**).
- ייתכן שהגדרות **כוונן אוטומטי** לא יופיעו בהתאם לדגם או לאזור הגיאוגרפי.
- אם אתה משתמש בממיר כבלים או לוויין, עיין במדריך למשתמש של ממיר הכבלים או הלוויין.

הפונקציה CI+ לא פועלת.

- טלוויזיית Samsung שברשותך מצייתת לתקנים CI+ 1.4.
- אם מודול CI+ של ממשק משותף אינו תואם להתקן זה, הסר את המודול ופנה אל מפעיל ה-CI+ לקבלת עזרה.

השלט הרחוק אינו פועל.

- בדוק אם מחוון ההפעלה שבתחתית הטלוויזיה מהבהב כשאתה לוחץ על לחצן ההפעלה בשלט. אם לא, החלף את הסוללות בשלט הרחוק.
- ודא כי הכנסת את הסוללות כשהקטבים שלהן (+/-) פונים לכיוון הנכון.
- נסה לכוון את השלט הרחוק ישירות לטלוויזיה ממרחק של 1.5 עד 1.8 מטרים.
- אם לטלוויזיה צורף שלט רחוק חכם של Samsung (שלט Bluetooth), הקפד לשייך את השלט לטלוויזיה.

השלט-רחוק של ממיר הכבלים או הלוויין אינו מפעיל או מכבה את הטלוויזיה ואינו מכוון את עוצמת הקול.

- תכנת את השלט רחוק של ממיר הכבלים או הלוויין כך שיפעיל את הטלוויזיה. עיין במדריך למשתמש של ממיר הכבלים או הלוויין כדי לברר מהו קוד הטלוויזיה של SAMSUNG.

הגדרות הטלוויזיה אובדות לאחר 5 דקות.

- הטלוויזיה נמצאת במצב קמעונאי. שנה את מצב שימוש בתפריט כללי למצב מצב בית (🏠) < הגדרות < כללי < מנהל מערכת < מצב שימוש < מצב בית).

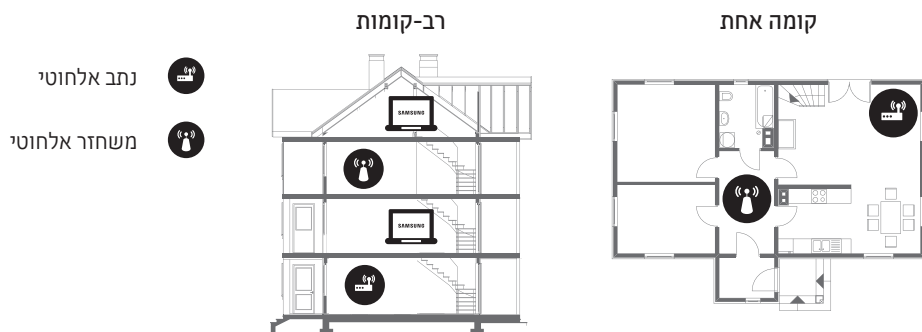

Wi-Fi לסירוגין

- ודא שהטלוויזיה מחוברת לרשת (🏠) < הגדרות < כללי < רשת < מצב רשת).
- ודא שסיסמת ה-Wi-Fi הוזנה כראוי.
- בדוק את המרחק בין הטלוויזיה למודם/לנתב. אין לחרוג ממרחק מרבי של 15.2 מ'.
- הפחת הפרעות על-ידי הימנעות משימוש או כיבוי של התקנים אלחוטיים. בנוסף, ודא שאין מכשולים בין הטלוויזיה למודם/לנתב. (עוצמת אות ה-Wi-Fi עשויה לרדת בגלל מכשירי חשמל, טלפונים אלחוטיים, קירות אבן/תנורי אח וכולי.)



- פנה לספק שירותי האינטרנט (ISP) שלך ובקש ממנו לאפס את מעגל הרשת שלך כדי לרשום מחדש את כתובות ה-MAC של המודם/הנתב החדש והטלוויזיה.

בעיות ביישום הווידאו (Youtube וכולי)

- שנה את ה-DNS ל-8.8.8.8. בחר  < הגדרות < כללי < רשת < מצב רשת < הגדרות IP < הגדרת DNS < הזן ידנית < שרת DNS < הזן 8.8.8.8 < אישור.
- אפס על-ידי בחירת  < הגדרות < תמיכה < אבחון עצמי < איפוס Smart Hub.

מהי תמיכה מרחוק?

שירות 'תמיכה מרחוק' של Samsung מציע תמיכה אישית מטעם הטכנאים של Samsung, המסייעים בביצוע הפעולות הבאות מרחוק:

- אבחון הטלויזיה
- כוונן הגדרות הטלויזיה
- איפוס הטלויזיה להגדרות יצרן
- התקנת עדכוני קושחה מומלצים

כיצד מתבצעת התמיכה מרחוק?

- באפשרותך לקבל בקלות את שירות 'תמיכה מרחוק' של Samsung עבור הטלויזיה שלך:
1. פנה אל מרכז שירות הלקוחות של Samsung ובקש תמיכה מרחוק.
 2. פתח את התפריט בטלויזיה ועבור אל המקטע **תמיכה**.  < הגדרות < תמיכה
 3. בחר **ניהול מרחוק** ולאחר מכן קרא ואשר את הסכמי השירות. כאשר מופיע מסך ה-PIN, ספק את מספר ה-PIN לטכנאי.
 4. לאחר מכן הטכנאי יקבל גישה לטלויזיה שלך.

חיישן Eco ובהירות המסך

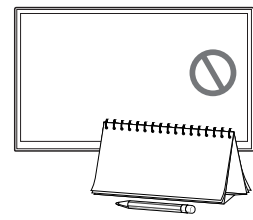
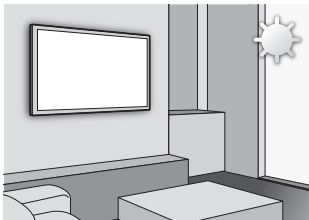

חיישן Eco מכוון באופן אוטומטי את הבהירות של הטלויזיה. תכונה זו מודדת את עוצמת האור בחדר, וממטבת את בהירות הטלויזיה באופן אוטומטי כדי להפחית את צריכת החשמל. אם ברצונך להשבית פונקציה זו, עבור אל  < הגדרות < כללי < פתרון Eco < זיהוי אור הסביבה.

- אם המסך כהה מדי בזמן הצפייה בטלויזיה, ייתכן שהדבר נגרם על-ידי זיהוי אור הסביבה.
- חיישן Eco נמצא בחלק התחתון של הטלויזיה. אל תחסום את החיישן באמצעות חפץ כלשהו. הדבר עלול להפחית את בהירות התמונה.

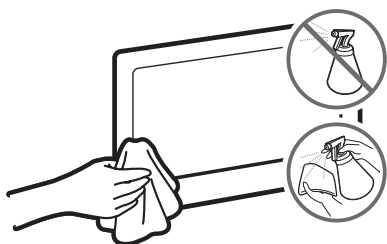

תחזוקת הטלויזיה

- אם הודבקה מדבקה על מסך הטלויזיה, ייתכן שישאר עליו לכלוך לאחר הסרתה. הסר את הכלוך לפני הצפייה בטלויזיה.
- החלק החיצוני והמסך של הטלויזיה עלולים להישרט במהלך הניקוי. כדי למנוע שריטות, הקפד לנקות את החלק החיצוני ואת המסך בזהירות באמצעות מטלית רכה.
- אין להתיז מים או נוזל כלשהו ישירות על הטלויזיה. חדירה של נוזל כלשהו לתוך המוצר עלולה לגרום לכשל, לשריפה או להתחשמלות.
- כדי לנקות את המסך, כבה את הטלויזיה, ולאחר מכן נקה בעדינות כתמים וטביעות אצבע מהלוח באמצעות מטלית מיקרופיבר. נקה את הגוף או הלוח של הטלויזיה בעזרת מטלית מיקרופיבר הטבולה במעט מים. לאחר מכן, נגב באמצעות מטלית יבשה. במהלך הניקוי, אל תפעיל כוח על המשטח משום שאתה עלול להסב נזק ללוח. לעולם אין להשתמש בנוזלים דליקים (כגון בנזן או חומר מדלל) או בחומרי ניקוי. להסרת כתמים עיקשים, התז כמות קטנה של חומר לניקוי מסכים על-גבי מטלית מיקרופיבר ונגב את הכתמים בעזרת המטלית.

07 מפרטים ומידע נוסף

מפרטים

UE55NU8000	UE49NU8000	שם הדגם
2160 x 3840	2160 x 3840	רזולוציית תצוגה
55 אינץ' 138 ס"מ	49 אינץ' 123 ס"מ	גודל המסך נמדד באלכסון
W 40	W 40	קול (פלט)
54.9 x 710.7 x 1227.1 מ"מ 322.0 x 787.1 x 1227.1 מ"מ	54.9 x 634.6 x 1091.6 מ"מ 299.7 x 711.0 x 1091.6 מ"מ	מידות (ר א ג ע) גוף עם מעמד
17.1 ק"ג 18.9 ק"ג	13.1 ק"ג 15.0 ק"ג	משקל ללא מעמד עם מעמד
UE75NU8000	UE65NU8000	שם הדגם
2160 x 3840	2160 x 3840	רזולוציית תצוגה
75 אינץ' 189 ס"מ	65 אינץ' 163 ס"מ	גודל המסך נמדד באלכסון
W 40	W 40	קול (פלט)
57.6 x 964.1 x 1673.8 מ"מ 369.2 x 1040.8 x 1673.8 מ"מ	54.9 x 833.8 x 1446.3 מ"מ 349.8 x 910.1 x 1446.3 מ"מ	מידות (ר א ג ע) גוף עם מעמד
36.0 ק"ג 39.6 ק"ג	24.2 ק"ג 26.4 ק"ג	משקל ללא מעמד עם מעמד
UE82NU8000		שם הדגם
2160 x 3840		רזולוציית תצוגה
82 אינץ' 207 ס"מ		גודל המסך נמדד באלכסון
W 40		קול (פלט)
60.9 x 1054.0 x 1830.0 מ"מ 387.2 x 1144.6 x 1830.0 מ"מ		מידות (ר א ג ע) גוף עם מעמד
44.5 ק"ג 45.7 ק"ג		משקל ללא מעמד עם מעמד

תנאים סביבתיים

10°C עד 40°C (50°F עד 104°F) 10% עד 80%, ללא עיבוי -20°C עד 45°C (-4°F עד 113°F) 5% עד 95%, ללא עיבוי	טמפרטורת הפעלה לחות הפעלה טמפרטורת אחסון לחות אחסון
--	--

- העיצוב והמפרטים כפופים לשינויים ללא מתן הודעה מוקדמת.
- לקבלת מידע אודות ספק המתח ומידע נוסף אודות צריכת החשמל, עיין בתווית הדירוג המוצמדת למוצר.
- תווית הדירוג מחוברת לחלק האחורי של הטלוויזיה. (בדגמים מסוימים תווית הדירוג נמצאת בחלק הפנימי של מכסה נקודת החיבור).

צמצום צריכת החשמל

לאחר כיבוי הטלוויזיה היא עוברת למצב המתנה. במצב המתנה הטלוויזיה ממשיכה לצרוך מעט חשמל. כדי להפחית את צריכת החשמל, נתק את כבל המתח כשאינן בכוונתך להשתמש בטלוויזיה למשך פרק זמן ממושך.

רישיונות

POWERED BY
QUICKSET[®]

DOLBY AUDIO[™]

HEVC Advance[™]
Covered by Patents at patentlist.hevcadvance.com

HDMI[™]
HIGH-DEFINITION MULTIMEDIA INTERFACE

The terms HDMI and HDMI High-Definition Multimedia Interface, and the HDMI Logo are trademarks or registered trademarks of HDMI Licensing LLC in the United States and other countries.



אזהרה – כדי למנוע התפשטות אש, יש להקפיד ולהרחיק מההתקן נרות או עצמים אחרים עם להבות חשופות.

דף זה נותר ריק בכוונה.

דף זה נותר ריק בכוונה.

דף זה נותר ריק בכוונה.



BN68-08932M-00

צור קשר עם SAMSUNG ברחבי העולם
 אם יש לך שאלות או הערות בנוגע למוצרי Samsung, פנה למרכז שירות הלקוחות של SAMSUNG.

אתר אינטרנט	מרכז שירות לקוחות ☎	מדינה
www.samsung.com/sg/support	1800 7267864 1800-SAMSUNG	SINGAPORE
www.samsung.com/au/support	1300 362 603	AUSTRALIA
www.samsung.com/nz/support	0800 726 786	NEW ZEALAND
www.samsung.com/vn/support	1800 588 889	VIETNAM
www.samsung.com/th/support	0-2689-3232 1800-29-3232 (Toll free)	THAILAND
www.samsung.com/mm/support	+95-1-2399-888	MYANMAR
www.samsung.com/th/support	+855-23-993232 1800-20-3232 (Toll free)	CAMBODIA
www.samsung.com/my/support	+856-214-17333 1800-88-9999 +603-7713 7420 (Overseas contact)	LAOS MALAYSIA
www.samsung.com/id/support	021-5699-7777 0800-112-8888 (All Product, Toll Free)	INDONESIA
www.samsung.com/ph/support	1-800-10-726-7864 [PLDT Toll Free] 1-800-8-726-7864 [Globe Landline and Mobile] 02- 422-2111 [Standard Landline]	PHILIPPINES
www.samsung.com/tw/support	0800-32-9999	TAIWAN
www.galaxy-mobile.jp/jp/support	0120-363-905	JAPAN
www.samsung.com/in/support	1800 40 SAMSUNG (1800 40 7267864) (Toll-Free)	INDIA
www.samsung.com/in/support	16600172667 (Toll Free for NTC Only) 9801572667	NEPAL
www.samsung.com/in/support	09612300300 08000300300 (Toll free)	BANGLADESH
www.samsung.com/in/support	+9411SAMSUNG (+94117267864) +94117540540 +94115900000	SRI LANKA
www.samsung.com/eg/support	08000-7267864 16580	EGYPT
www.samsung.com/n_africa/support	3004	ALGERIA
www.samsung.com/iran/support	021-8255 [CE]	IRAN
www.samsung.com/il/support	*6963	ISRAEL
www.samsung.com/sa/home www.samsung.com/sa_en	(+966) 8002474357 (800 24/7 HELP)	SAUDI ARABIA
www.samsung.com/pk/support	0800-Samsung (72678)	PAKISTAN
www.samsung.com/n_africa/support	80 100 012	TUNISIA
www.samsung.com/ae/support (English) www.samsung.com/ae_ar/support (Arabic)	800-SAMSUNG (800 - 726 7864)	U.A.E
	800-SAM CS (800-72627)	OMAN
	183-CALL (183-2255)	KUWAIT
	8000-GSAM (8000-4726)	BAHRAIN
	800-CALL (800-2255)	QATAR
www.samsung.com/tr/support	444 77 11	TURKEY
www.samsung.com/levant/support	0800-22273 06 5777444	JORDAN
	962 5777444	SYRIA
	1299	LEBANON
	80010080	IRAQ
	080 100 22 55	MOROCCO