

SAMSUNG

מדריך למשתמש

QLED 8K

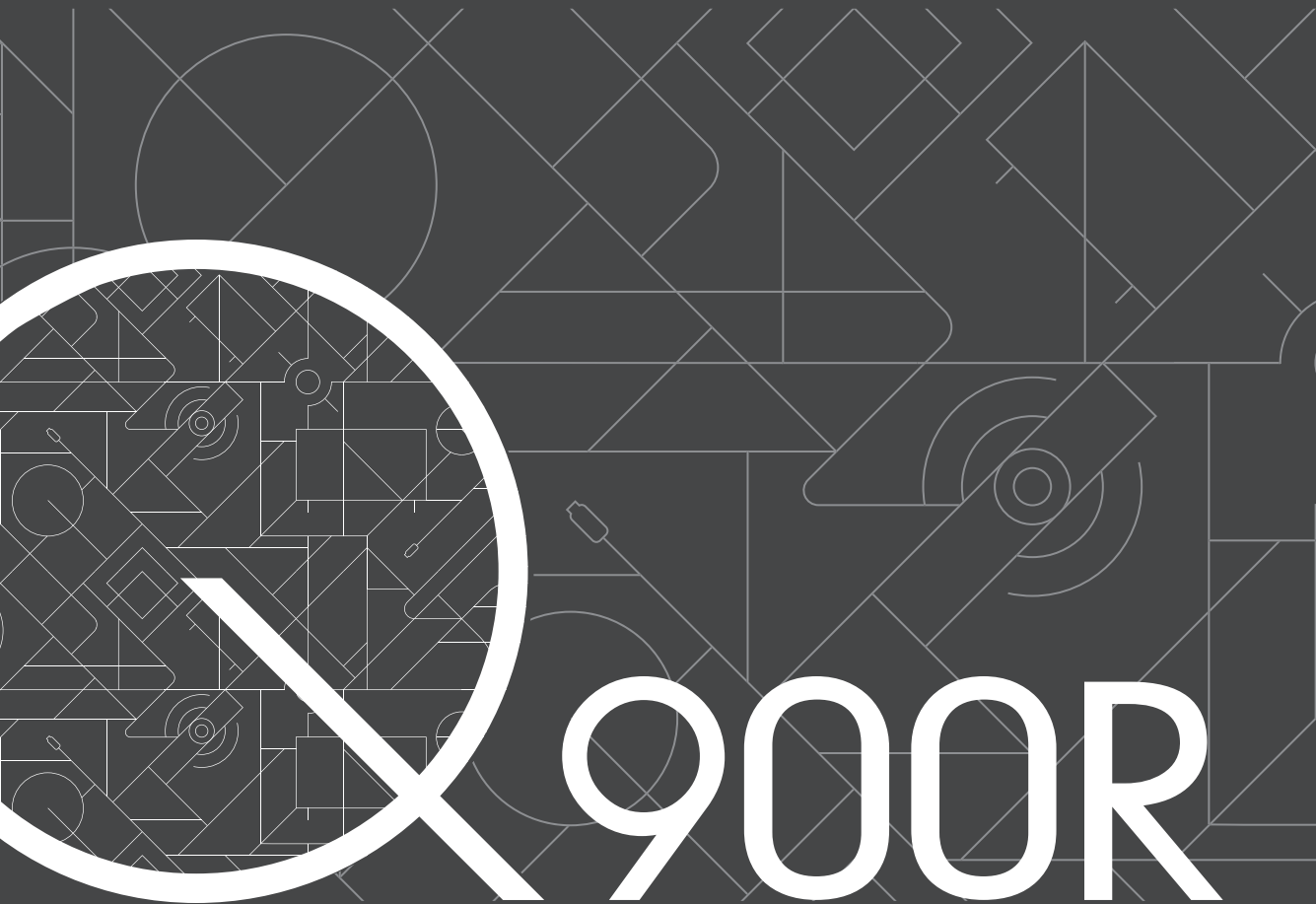

תודה שרכשת מוצר זה של Samsung.  
לקבלת שירות מלא יותר, רשום את המוצר שלך בכחובת [www.samsung.com](http://www.samsung.com)  
דגם \_\_\_\_\_ מספר סידורי \_\_\_\_\_

# לפני שתקרא את המדריך למשתמש

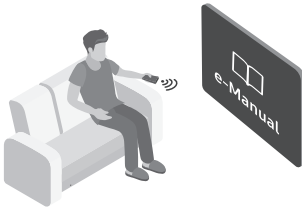

לטלוויזיה זו מצורף מדריך למשתמש ו-e-Manual מוטבע.  
לפני שתקרא את המדריך למשתמש, עיין בנושאים הבאים:

<p>קרא את המדריך למשתמש המצורף כדי לקרוא מידע על בטיחות המוצר, ההתקנה, אביזרים, תצורה ראשונית ומפרטי מוצר.</p>	<p><b>מדריך למשתמש</b></p>	
<p>לקבלת מידע נוסף על הטלוויזיה, קרא את ה-e-Manual המוטבע במוצר.</p> <ul style="list-style-type: none"> <li>כדי לפתוח את ה-e-Manual, <a href="#">פתח e-Manual</a> &gt; <a href="#">תמיכה</a> &gt; <a href="#">הגדרות</a> &gt; <a href="#">פתיחה</a></li> </ul>	<p><b>e-Manual</b></p>	



באתר האינטרנט ([www.samsung.com](http://www.samsung.com)), ניתן להוריד את המדריכים ולראות את התוכן שלהם במחשב או בהתקן נייד.

## הכרת פונקציות העזרה של e-Manual

- לא ניתן לגשת למסכי תפריטים מסוימים דרך e-Manual.







<p>בחר פריט מתוצאות החיפוש כדי לטעון את הדף המתאים.</p>	<p>חיפוש</p>	
<p>בחר מילת מפתח כדי לנווט אל הדף הרלוונטי. – ייתכן שתפריטים לא יופיעו בהתאם לאזור הגיאוגרפי.</p>	<p>תוכן</p>	<p>A-Z</p>
<p>בחר נושא מתוך רשימת הנושאים שבהם צפית לאחרונה.</p>	<p>נצפה לאחרונה</p>	

## הכרת הפונקציות של הלחצנים המופיעים בדפי הנושאים של ה-e-Manual

<p>גישה לתפריט המתאים והתנסות מיידית באפשרויות שמציעה התכונה.</p>	<p>נסו עכשיו</p>	
<p>גש מיידית לנושא המסומן בקו שיש אליו הפניה בדף e-Manual.</p>	<p>קישור</p>	

# אזהרה! הוראות בטיחות חשובות

יש לקרוא את הנחיות הבטיחות לפני השימוש בטלוויזיה.  
עיין בטבלה להלן להסבר על הסמלים שיכולים להיות על מוצר Samsung.

		זהירות	
מוצר Class II: סמל זה מציין שהמוצר אינו דורש חיבור בטוח להארקה. אם הסמל לא נמצא על המוצר עם כבל מתח, על המוצר להיות בעל חיבור מהימן להארקה.		סכנת התחשמלות. אין לפתוח.	
מתח AC: המתח המדורג שמסומן בסמל זה הוא מתח AC.		זהירות: כדי להפחית את סכנת ההתחשמלות, אין להסיר את המכסה (או את החלק האחורי). בתוך ההתקן אין רכיבים שנועדו להפעלה על-ידי המשתמש. פנה לאיש מקצוע מוסמך לצורך תיקון.	
מתח DC: המתח המדורג שמסומן בסמל זה הוא מתח DC.		סמל זה מציין מתח גבוה שקיים בתוך ההתקן. מסוכן לבוא במגע כלשהו עם כל רכיב פנימי של המוצר.	
זהירות. עיין בהוראות לשימוש: סמל זה מפנה את המשתמש לעיין במדריך המשתמש לקבלת מידע בטיחות קשור.		סמל זה מציין תיעוד חשוב בנושא תפעול ותחזוקה שצורך למוצר זה.	

- החריצים והפתחים בארונות ובגב או בתחתית קיימים לצורך אוורור הכרחי. כדי להבטיח פעולה מהימנה של התקן זה וכדי להגן עליו מפני התחממות יתר, אין לחסום או לכסות חריצים ופתחים אלה.
  - אין למקם את ההתקן בחלל סגור, כגון ארונות ספרים או ארון מובנה, אלא אם הם מספקים אוורור נאות.
  - אין למקם את ההתקן בקרבת רדיאטורים ומפזרי חום או מעליהם, או במקום שבו ההתקן חשוף לאור שמש ישיר.
  - אין להניח על ההתקן כלים עם מים (אגרטים וכולי), כיוון שהדבר עלול לגרום לסכנת שריפה או התחשמלות.
- אין לחשוף את ההתקן לגשם או למקם אותו בקרבת מים (ליד אמבטיה, כיור רחצה, כיור מטבח או כיור לכביסה, במרתף לח או ליד בריכה, וכולי). אם ההתקן נרטב בטעות, נתק אותו מהחשמל ופנה מיד למשווק מורשה.
- התקן זה מופעל על-ידי סוללות. ייתכן שבמקום שבו אתה גר קיימות תקנות סביבתיות שלפיהן אתה נדרש להשליך את הסוללות בצורה נאותה. פנה לרשויות המקומיות באזורך לקבלת מידע נוסף על השלכה או מיחזור.
- אין להעמיס על שקעים, כבלים מאריכים או מתאמים מעבר לקיבולת שלהם, שכן הדבר עלול לגרום לשריפה או התחשמלות.
- יש להניח כבלי מתח במיקום מתאים, מתוך כוונה לצמצם את הסיכויים לכך שידרכו עליהם ואת הסיכויים שיפגעו מחפצים שמונחים או מושענים עליהם. יש להקדיש תשומת לב מיוחדת לכבלים בקצה שבו נמצא התקע, בנקודת החיבור לשקע ובנקודה שבה הכבלים יוצאים מן ההתקן.

- כדי להגן על התקן זה במקרה של סופת ברקים, או כאשר משאירים אותו ללא השגחה או ללא שימוש למשך פרקי זמן ארוכים, נתק אותו מהשקע בקיר ונתק ממנו את האנטנה או מערכת הכבלים. פעולות אלה ימנעו נזק שעלול להיגרם להתקן כתוצאה מברקים ומקפיצות מתח בכבלי חשמל.
  - לפני חיבור כבל מתח AC לשקע של מתאם DC, ודא שהקצאת המתח החשמלי של מתאם DC תואמת לאספקת החשמל המקומית.
  - אין להכניס חפצי מתכת לחלקיו הפתוחים של ההתקן. פעולה כזו עלולה להוביל להתחשמלות.
  - כדי להימנע מהתחשמלות, אין לגעת ברכיביו הפנימיים של ההתקן. רק טכנאי מוסמך מורשה לפתוח את ההתקן.
  - בעת חיבור כבל המתח לשקע יש לוודא שהתקע מקובע היטב במקומו. בעת ניתוק כבל המתח מהשקע יש לאחוז בתקע בלבד. אין לנתק את כבל המתח על-ידי משיכה בגוף הכבל עצמו. אין לגעת בכבל המתח בידיים רטובות.
  - אם ההתקן אינו פועל כרגיל – ובפרט, אם הוא משמיע צלילים או מדיף ריחות יוצאי דופן – נתק אותו מיד מהחשמל ופנה לסוכן מורשה או למרכז שירות.
  - הקפד להוציא את התקע מהשקע אם לא נעשה שימוש בטלוויזיה או אם אתה מתכוון לצאת מהבית לפרק זמן ממושך (בייחוד אם נשארים בבית ילדים, קשישים או אנשים עם מגבלות ללא השגחה).
  - אבק שמצטבר עלול לגרום לכבל המתח ליצור ניצוצות ולהתחמם, או לגרום לנזק לבידוד, ובכך להוביל להתחשמלות, לדליפת חשמל או לשריפה.
  - עליך לפנות למרכז שירות מורשה אם בכוונתך להתקין את הטלוויזיה במיקום שבו אבק מצטבר במהירות, במיקום עם טמפרטורות גבוהות או נמוכות, במיקום עם לחות גבוהה, במיקום שמכיל רכיבים כימיים ובאתרים שבהם הטלוויזיה תפעל 24 שעות ביממה, כגון שדות תעופה, תחנות רכבת וכו'. אם לא תעשה זאת הטלוויזיה עלולה להיפגע ולספוג נזק חמור.
  - השתמש רק בשקע ובתקע עם הארקה הולמת.
  - הארקה לא מתאימה עלולה לגרום להתחשמלות או לנזק לציוד. (ציוד מסוג Class I בלבד).
  - כדי לכבות את ההתקן לחלוטין, נתק אותו מהשקע. כדי שתוכל לנתק את ההתקן במהירות בעת הצורך, ודא כי השקע והתקע נמצאים במקום נגיש.
  - אחסן את האביזרים (סוללות וכו') במיקום שנמצא מחוץ להישג ידם של ילדים.
  - אין להפיל את המוצר או לחבוט בו. אם המוצר נפגם, נתק את כבל המתח ופנה למרכז שירות של Samsung.
  - כדי לנקות את ההתקן, נתק את כבל המתח מהשקע ונגב את המוצר בעזרת מטלית רכה ויבשה. אין להשתמש בכימיקלים כגון שעווה, בנזן, אלכוהול, מדללים, קוטלי חרקים, מטהרי אוויר, חומרי סיכה או חומרי ניקוי. כימיקלים אלו עלולים לפגוע במראה החיצוני של הטלוויזיה או למחוק את הכיתוב שמודפס על המוצר.
  - אין לחשוף את המוצר לטפטוף או להתזה של נוזל.
  - אין להשליך את הסוללות לאש.
  - אין לגרום לקצר בסוללות, לפרק אותן או לחמם אותן יתר על המידה.
  - קיימת סכנה לפיצוץ במקרה של החלפת הסוללות בסוללות מהסוג הלא נכון. החלף את הסוללה באותו סוג או בסוג שווה ערך בלבד.
- \* הערכים והאיורים במדריך למשתמש זה מסופקים לצורך המחשה בלבד ועשויים להיות שונים ממראה המוצר בפועל. עיצוב המוצר והמפרטים עשויים להשתנות ללא הודעה מוקדמת.

# תוכן

2 \_\_\_\_\_  
3 \_\_\_\_\_

לפני שתקרא את המדריך למשתמש  
אזהרה! הוראות בטיחות חשובות

## 01 מה כלול באריזה?

## 02 חיבור הטלוויזיה ל-One Connect

## 03 התקנת הטלוויזיה

9 \_\_\_\_\_  
10 \_\_\_\_\_  
11 \_\_\_\_\_  
11 \_\_\_\_\_

התקנת הטלוויזיה על הקיר  
שמירה על אוורור נאות של הטלוויזיה  
חיבור הטלוויזיה למעמד  
הוראות בטיחות: קיבוע הטלוויזיה לקיר למניעת נפילה

## 04 לא ניתן לגשת לתפריט שלט רחוק חכם של Samsung

12 \_\_\_\_\_  
13 \_\_\_\_\_  
13 \_\_\_\_\_

מידע על לחצני שלט רחוק חכם של Samsung.  
התאמת הטלוויזיה ל-שלט רחוק חכם של Samsung  
התקנת סוללות ב-שלט רחוק חכם של Samsung

## 05 מריץ התקנה התחלתית

15 \_\_\_\_\_

שימוש ב-בקר הטלוויזיה

## 06 התחברות לרשת

16 \_\_\_\_\_  
16 \_\_\_\_\_

חיבור לרשת - אלחוטי  
חיבור לרשת - כבלים

## 07 פתרון בעיות ותחזוקה

17 \_\_\_\_\_  
19 \_\_\_\_\_  
19 \_\_\_\_\_  
20 \_\_\_\_\_

פתרון בעיות  
מהי תמיכה מרחוק?  
חיישן Eco ובהירות המסך  
תחזוקת הטלוויזיה

## 08 מפרטים ומידע נוסף

21 \_\_\_\_\_  
21 \_\_\_\_\_  
22 \_\_\_\_\_  
22 \_\_\_\_\_

מפרטים  
תנאים סביבתיים  
צמצום צריכת החשמל  
רישיונות

# 01 מה כלול באריזה?

ודא שהפריטים הבאים מצורפים לטלויזיה. אם חסרים פריטים כלשהם, פנה לספק.

- שלט רחוק חכם של Samsung וסוללות (2 x AAA)
- מדריך למשתמש
- כרטיס אחריות/מדריך תקינה (אינם זמינים באזורים מסוימים)
- כבל חשמל One Connect



x 4

מתאם למתלה



x 4  
(M4 x L14)

בורג מעמד

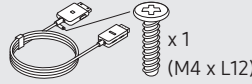

One Invisible  
Connection



One Connect



Bending Cover

- הצורות והצבעים של הפריטים עשויים להשתנות בהתאם לדגמים.
- ניתן לרכוש בנפרד כבלים שאינם כלולים.
- בעת פתיחת האריזה, בדוק אם קיימים אביזרים המוסתרים בין חומרי האריזה.



אזהרה: הפעלת לחץ ישיר שלא כהלכה עלולה לגרום נזק למסכים. מומלץ להרים את הטלויזיה תוך כדי החזקתה בקצוות, כפי שמוצג באיור.







- אל תשתמש ב-One Connect במצב עומד או במצב הפוך.
- כאשר אתה מחבר את ה-One Invisible Connection, השתמש ב-Bending Cover שמונע את כיפוף כבל ה-One Invisible Connection בזווית של 90 מעלות, כדי לכופף את הכבל. אם לא תעשה זאת, עלול להיגרם נזק לכבל.
- כאשר אתה מחבר את ה-One Invisible Connection, שים לב לצורות ולגדלים של המחברים וחבר אותם כיאות לפי הצורה. אם לא תעשה זאת, פעולת המוצר עלולה להשתבש.
- כאשר אתה מחבר את ה-One Invisible Connection, הקפד שהכבל של ה-One Invisible Connection לא יתפתל סביב עצמו. אם לא תעשה זאת, ביצועי הטלוויזיה עלולים להיפגע או שעלול להיגרם נזק לכבל.
- בעת סידור הכבל הנותר, עיין באיור שבדף הקודם לקבלת אופן הסידור הנכון.
- ודא שאינך מבצע את הפעולות הבאות בכבל. ה-One Invisible Connection מכיל מעגל חשמלי. אתה עלול לגרום לנזק לכבל ולהסתכן בהתחשמלות.
- טפל במיבת החיבורים One Connect בזהירות. היא כבדה.



התחשמלות



לחיצה



משיכה



פיתול



כיפוף

מוצר ליידר CLASS 1 (One Invisible Connection)

- זהירות - במצב פתוח נפלטת קרינת ליידר בלתי נראית. אסור לבהות בקרן.
  - אין לכופף את כבל ה-One Invisible Connection בצורה מופרזת. אין לחתוך את הכבל.
  - אין להניח חפצים כבדים על הכבל.
  - אל תסיר אף אחד ממחברי הכבלים.
- זהירות: שימוש בפקודות, כוונונים או ביצוע של הליכים באופן שונה ממה שמצוין בזאת עלול להוביל לחשיפה מסוכנת לקרינה.

3. חבר את ההתקנים ההיקפיים (אנטנה, ממיר כבלים, נגן Blu-ray וכו') לתיבת החיבורים One Connect. עיין במדריך לערכת האביזרים לקבלת פרטים.



# 03 התקנת הטלויזיה

## התקנת הטלויזיה על הקיר

אם אתה מרכיב טלויזיה זו על קיר, עליך למלא במדויק את ההוראות שקבע היצרן. אם הטלויזיה אינה תלויה כהלכה, היא עלולה להחליק או ליפול ולגרום לפציעה חמורה של ילדים או מבוגרים ולנזק חמור לטלויזיה עצמה.



עבור דגמים הכוללים מתאמים לתליה, התקן אותם כפי שמוצג באיור להלן לפני התקנת ערכת המתלה.

- עיין במדריך ההתקנה הכולל בערכת המתלה של Samsung.

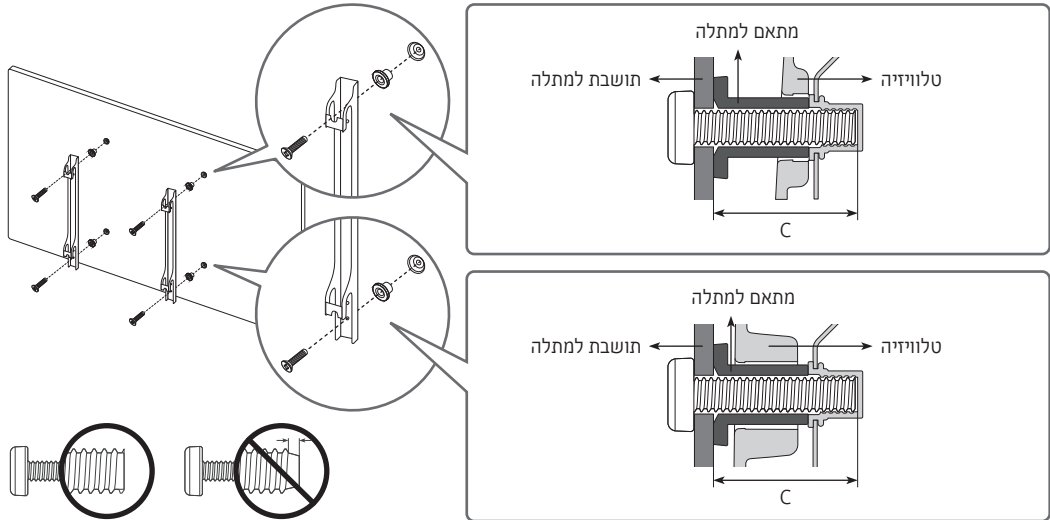

- Samsung Electronics אינה אחראית לנזק כלשהו למוצר או לפציעה שלך או של אחרים אם תבחר להתקין בעצמך את המתלה על הקיר.
- התקן את המתלה על-גבי קיר יציב שמאונך לרצפה. לפני חיבור המתלה למשטחים מלבד לוח גבס, צור קשר עם המשווק הקרוב אליך לקבלת מידע נוסף. אם המתלה מותקן על תקרה או על קיר משופע, הוא עלול ליפול ולגרום לפציעה חמורה.
- הממדים הסטנדרטיים לערכות מתלה מוצגים בטבלה בדף הבא.
- אם אתה מתקין מתלה של צד שלישי, שים לב שאורך הברגים שבהם ניתן להשתמש כדי להצמיד את הטלויזיה למתלה מוצג בעמודה C בטבלה בדף הבא.
- בעת התקנת ערכת מתלה מומלץ להדק את כל ארבעת הברגים של VESA.
- אם ברצונך להתקין ערכת מתלה המתחברת לקיר באמצעות שני ברגים עליונים בלבד, הקפד להשתמש בערכת מתלה של Samsung התומכת בהתקנה מסוג זה. (ייתכן כי לא תוכל לרכוש ערכת מתלה מסוג זה בהתאם לאזור הגיאוגרפי.)

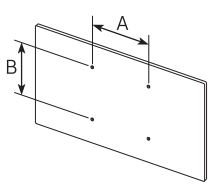
	כמות	בורג סטנדרטי	C (מ"מ)	מפרט חור בורג תואם VESA, (A*B) במילימטרים	גודל טלוויזיה באינץ'
	4	M8	19-21	400 x 400	65-75
				600 x 400	82

אין להתקין את ערכת המתלה בזמן שהטלוויזיה פועלת. פעולה זו עלולה להוביל לפגיעה כתוצאה מהתחשמלות.



- אל תשתמש בברגים ארוכים מהגודל הסטנדרטי או בברגים שאינם תואמים למפרטי הברגים הסטנדרטיים של VESA. ברגים ארוכים מדי עלולים לגרום נזק לחלקים פנימיים בטלוויזיה.
- עבור מתלים שאינם עומדים בדרישות תקן VESA למפרטי הברגים, אורך הברגים עשוי להשתנות בהתאם למפרטי המתלים.
- אין להדק את הברגים בעוצמה רבה מדי. הדבר עלול להזיק למוצר או לגרום לו ליפול ובכך לגרום לפגיעה חמורה. Samsung אינה נושאת באחריות לתאונות מסוג זה.
- Samsung אינה נושאת באחריות לנזקים שייגרמו למוצר או לפגיעה בגוף בעת שימוש במתלה שאינו תואם ל-VESA, או שלא צוין במסמך זה או כאשר הצרכן לא פועל בהתאם להוראות ההתקנה של המוצר.
- אין להרכיב את הטלוויזיה בשיפוע של למעלה מ-15 מעלות.
- תהליך הרכבת הטלוויזיה על הקיר צריך תמיד להתבצע על-ידי שני אנשים.
- בדגמי 82 אינץ' ומעלה תהליך הרכבת הטלוויזיה על הקיר צריך להתבצע על-ידי ארבעה אנשים.

## שמירה על אוורור נאות של הטלוויזיה

- בעת התקנת הטלוויזיה וקופסת One Connect, שמור על מרחק של לפחות 10 ס"מ בין הטלוויזיה וקופסת One Connect לחפצים אחרים (קירות, דפנות הארון וכולי) כדי להבטיח אוורור הולם. אי שמירה על אוורור הולם עלולה להוביל לשריפה או לבעיה במוצר עקב עליה בטמפרטורה הפנימית שלו.
- בין אם התקנת את הטלוויזיה באמצעות מעמד ובין אם התקנת אותה באמצעות מתלה, מומלץ בחום להשתמש בחלקים המסופקים על-ידי Samsung Electronics בלבד. שימוש בחלקים המסופקים על-ידי יצרן אחר עלול לגרום לבעיות במוצר, או להוביל לפגיעה כתוצאה מנפילת המוצר.

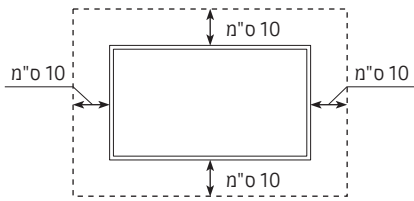
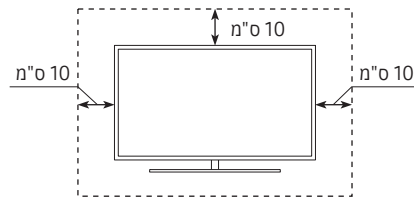
התקנה עם מתלה	התקנה עם מעמד
	

## חיבור הטלוויזיה למעמד

ודא שיש בידך את כל האביזרים המוצגים באיור, והרכב את המעמד בהתאם להוראות ההרכבה המצורפות.

### הוראות בטיחות: קיבוע הטלוויזיה לקיר למניעת נפילה

זהירות: משיכה, דחיפה או טיפוס על הטלוויזיה עלולים לגרום לנפילת הטלוויזיה. הקפד במיוחד שלא לאפשר לילדיך להיתלות על הטלוויזיה או לפגוע ביציבותה. פעולה זו עלולה לגרום לטלוויזיה ליפול ולהוביל לפציעה קשה או למוות. פעל בהתאם לכל הוראות הבטיחות הכלולות בעלון הבטיחות שמצורף לטלוויזיה. כדי לשפר את היציבות והבטיחות, באפשרותך לרכוש ולהתקין את המתקן למניעת נפילות כמתואר להלן.



אזהרה: אל תניח את הטלוויזיה על משטח לא יציב. הטלוויזיה עלולה ליפול ולהוביל לפציעה קשה או למוות. ניתן למנוע פציעות רבות, במיוחד בקרב ילדים, על-ידי נקיטת אמצעי זהירות פשוטים כגון



- שימוש בארונות או במעמדים שיצרן הטלוויזיה המליץ עליהם.
  - שימוש רק בריהוט שיכול לתמוך בטלוויזיה היטב.
  - הקפדה על כך שהטלוויזיה אינה תלויה על קצה הריהוט שתומך בה.
  - הקפדה שלא למקם את הטלוויזיה על ריהוט גבוה (לדוגמה, ארונות או ארונות ספרים) מבלי לעגן את הריהוט ואת הטלוויזיה לתמיכה מתאימה.
  - הקפדה שלא להעמיד את הטלוויזיה על בד או על חומרים אחרים שמפרידים בינה לבין הריהוט התומך.
  - מתן הסבר לילדים על הסכנה בטיפוס על רהיטים כדי להגיע אל הטלוויזיה או אל הבקרים שלה.
- אם בכוונתך להמשיך להשתמש בטלוויזיה הישנה שבמקומה תבוא החדשה ולהעביר אותה למיקום אחר, עליך לנקוט אמצעי זהירות זהים גם בעת הטיפול בטלוויזיה הישנה.

### מניעת נפילה של הטלוויזיה

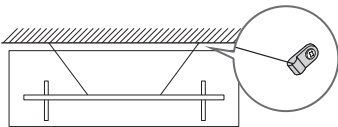
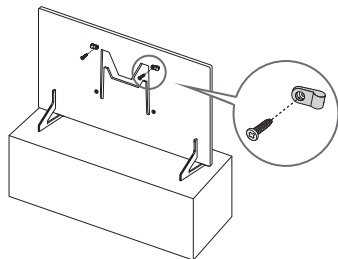

- הצבע והצורה של המוצר עשויים להשתנות בהתאם לדגם.

1. השתמש בברגים המתאימים כדי לקבע לקיר סדרת תושבות והדק אותן היטב. ודא שהברגים מחוברים היטב לקיר.
  - ייתכן שיהיה עליך להשתמש ברכיבים נוספים כמו עוגנים לקיר, בהתאם לסוג הקיר.
2. השתמש בברגים בגודל מתאים כדי לקבע לטלוויזיה סדרת תושבות והדק אותן היטב.
  - למפרטי הברגים, עיין בנושא "ברגים סטנדרטיים" בטבלה תחת "התקנת הטלוויזיה על הקיר".
3. חבר את התושבות המחוברות לטלוויזיה ואת התושבות המקובעות לקיר באמצעות חוט תלייה חזק ועמיד, ולאחר מכן קשור את חוט התלייה באופן הדוק.
  - התקן את הטלוויזיה בסמוך לקיר, כדי למנוע את הנטייה שלה לאחור.
  - חבר את חוט התלייה כך שהתושבות המקובעות לקיר יהיו בגובה זהה או נמוך יותר מאשר התושבות המקובעות לטלוויזיה.

# 04 לא ניתן לגשת לתפריט שלט רחוק חכם של Samsung

## מידע על לחצני שלט רחוק חכם של Samsung.

- התמונות, הלחצנים והפונקציות של שלט רחוק חכם של Samsung עשויים להשתנות בהתאם לדגם.
- הפונקציה הגדרת שלט רחוק אוניברסלי פועלת בצורה רגילה רק כשאתה משתמש בשלט רחוק חכם של Samsung שהגיע עם הטלוויזיה.

**(הפעלה)** לחץ כדי להפעיל או לכבות את הטלוויזיה.

**(123) (הלחצן צבע / מספר)** בכל פעם שתלחץ על לחצן זה, חלון הלחצנים הצבעוניים והלוח המספרי הווירטואלי מוצגים לסירוגין.

- השתמש בלחצנים צבעוניים אלו כדי לגשת לאפשרויות נוספות בהתאם לתכונה בה אתה משתמש.
- לחץ על כדי להעלות את הלוח המספרי הווירטואלי על המסך. השתמש בלוח המספרי להזנת ערכים מספריים. בחר מספרים ולאחר מכן בחר סיום כדי להזין את הערך המספרי. השתמש כדי לשנות את הערוץ, להזין PIN, להזין מיקוד, ועוד.
- לאחר לחיצה רציפה במשך שנייה אחת או יותר, מופיע התפריט TX.

**(Bixby)** להפעלת Bixby. לחץ לחיצה ממושכת על הלחצן, אמור את הפקודה ולאחר מכן שחרר את הלחצן כדי להפעיל את Bixby. כשתלחץ על הלחצן, יופיע התפריט Explore Now בחלקו התחתון של המסך.

- השפות והתכונות הנתמכות של Bixby עשויות להשתנות מאזור לאזור.

**(Ambient Mode)** במצב טלוויזיה, לחץ על לחצן זה כדי לעבור אל Ambient Mode אם לוחצים על הלחצן כאשר הטלוויזיה כבויה, הטלוויזיה נדלקת ועוברת באופן אוטומטי אל Ambient Mode.

**לוח כיווני (למעלה/למטה/ימינה/שמאלה)** להעברת האזור המסומן ולשינוי הערכים שמוצגים בתפריט הטלוויזיה.

**VOL (עוצמת קול)** הזז את הלחצן למעלה או למטה כדי לכוונן את עוצמת הקול. כדי להשתיק את הצליל, לחץ על הלחצן. לאחר לחיצה רציפה במשך שנייה אחת או יותר, מופיע התפריט קיצורי נגישות.

**CH (ערוץ)** הזז את הלחצן למעלה או למטה כדי להחליף ערוץ. כדי להציג את המסך מדיריך, לחץ על הלחצן.

- לאחר לחיצה רציפה במשך שנייה אחת או יותר, המסך רשימת ערוצים מופיע.

**בחור** לבחירה או להפעלה של פריט מסומן. לחיצה במהלך הצפייה בתוכנית משודרת, מובילה להופעת מידע מפורט אודות התוכנית.

**(חזרה)** לחזרה לתפריט הקודם. לאחר לחיצה רציפה במשך שנייה אחת או יותר, הפונקציה הפעילה מושבתת. לחיצה במהלך הצפייה בתוכנית מובילה להופעת הערוץ הקודם.

**(הפעל/השהה)** לחיצה מובילה להופעה של בקורות ההפעלה. באמצעות פקדים אלה, באפשרותך לשלוט בתוכן המדיה המופעלת.

**(Smart Hub)** לחזרה אל מסך ראשון.

**לחץ על כל לחצן כדי להפעיל את הפונקציה שלו.**

## התאמת הטלוויזיה ל-שלט רחוק חכם של Samsung

בעת הפעלת הטלוויזיה בפעם הראשונה, מתבצע שיוך של שלט רחוק חכם של Samsung לטלוויזיה באופן אוטומטי. אם לא מתבצע שיוך של שלט רחוק חכם של Samsung לטלוויזיה באופן אוטומטי, כוון אותו אל חיישן השלט רחוק של הטלוויזיה ולאחר מכן לחץ על הלחצנים המסומנים ב-⏪ וב-⏩ כמתואר בתרשים המוצג משמאל בו-זמנית למשך 3 שניות או יותר.

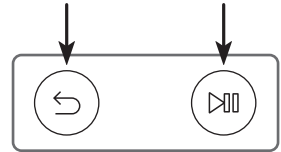

## התקנת סוללות ב-שלט רחוק חכם של Samsung

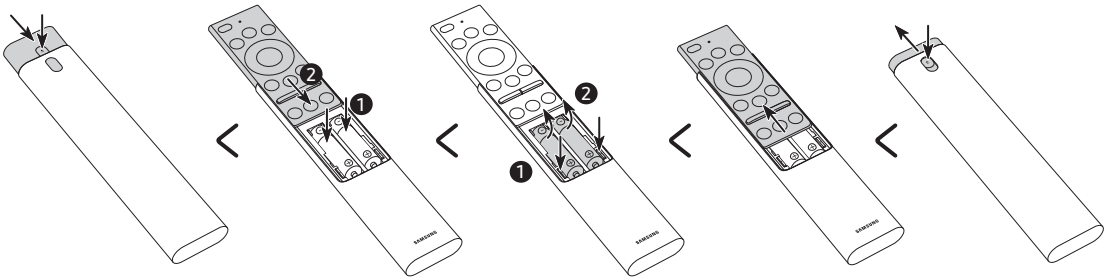

1. לחץ על הלחצן ▲ שבחלקו העליון האחורי של שלט רחוק חכם של Samsung. גוף השלט יצא מעט מהמכסה.
2. הפוך את השלט ולאחר מכן החלק את גוף השלט כלפי מעלה עד לחשיפת תא הסוללה.
3. אם יש סוללות בתוך השלט-רחוק, לחץ על הלחצנים ▶ ו-◀ בשני צדי תא הסוללה כדי להוציא את הסוללות הקיימות.
4. הכנס שתי סוללות חדשות (מסוג 1.5V AAA) לתא הסוללות וודא שהקטבים של הסוללות (+, -) הונחו כהלכה. כשתסיים, החלק את גוף השלט רחוק עד שהוא כמעט במיקומו המקורי.
5. הפוך את השלט, לחץ ממושכות על הלחצן ▲ בחלק העליון האחורי ולאחר מכן החלק את גוף השלט כלפי מעלה, בחזרה למקום. מומלץ להשתמש בסוללות אלקליין לקבלת חיי סוללה ארוכים יותר.

## 05 מריץ התקנה התחלתית

כאשר אתה מפעיל לראשונה את הטלויזיה שלך, היא מתחילה מיד את ההגדרה הראשונית. ההתקנה ההתחלתית מאפשרת לבצע

הגדרות בסיסיות להפעלת הטלויזיה, כמו קליטת שידורים, חיפוש ערוצים וחיבור רשת, בבת אחת.

- לפני התחלת ההתקנה הראשונית, הקפד לחבר תחילה מכשירים חיצוניים.
  - על מנת להשתמש במאפיינים החכמים של הטלויזיה, הטלויזיה צריכה להיות מחוברת לאינטרנט.
  - כדי לבצע הגדרה ראשונית באמצעות היישום SmartThings, עליך לחבר את ההתקן הנייד שלך באמצעות ה-Wi-Fi.
  - אם ההודעה המוקפצת לא מופיעה באופן אוטומטי ביישום SmartThings בהתקן הנייד, המשך בהתקנה באופן ידני לאחר הוספת הטלויזיה באמצעות ה**וסף התקן** בלוח המחוונים של היישום SmartThings.
  - היישום SmartThings זמין להתקנים ניידים שפועלים ב-Android 6.0 ומעלה או iOS 10 ומעלה.
  - עשוי להישמע רעש באופן זמני בזמן שהטלויזיה מתקשרת עם התקנים ניידים.
- ניתן להתחיל את ההתקנה הראשונית גם דרך תפריט הטלויזיה (🏠) < הגדרות < כללי < איפוס).
- עקוב אחר ההוראות המופיעות במסך ההתקנה הראשונית וקבע את ההגדרות הבסיסיות של הטלויזיה כך שיתאימו לסביבת הצפייה שלך.

## שימוש ב-בקר הטלוויזיה



כתחליף לשלט הרחוק, באפשרותך להשתמש בבקר הטלוויזיה שנמצא בחלקה הימני התחתון של הטלוויזיה כדי לשלוט ברוב הפונקציות של הטלוויזיה. במהלך הצפייה בטלוויזיה, ניתן להחליף ערוץ על-ידי לחיצה על לחצני הכיוון למעלה ולמטה על-גבי בקר הטלוויזיה, או לשנות את עוצמת הקול על-ידי לחיצה על לחצני הכיוון שמאלה וימינה. לחץ על  על-גבי בקר הטלוויזיה כדי להציג את תפריט ההיגוי.

כדי להפעיל פריט בתפריט, לחץ על לחצני הכיוון על-גבי בקר הטלוויזיה כדי לסמן את הפריט הרצוי, ולאחר מכן לחץ על הלחצן  על-גבי בקר הטלוויזיה.

- ייתכן עמעום במסך אם הסרט המגן מהלוגו של SAMSUNG או מהחלק הימני התחתון של הטלוויזיה לא יוסר. יש להסיר את שכבת המגן.



### בקר הטלוויזיה / חיישן שלט רחוק

- לחץ על הלחצן : להצגת תפריט היגוי. / לבחירה או להפעלה של פריט מסומן.
- לחץ ממושכות על הלחצן . הפונקציה הפעילה הסתיימה.
- הלחצן למעלה/למטה: להחלפת הערוץ.
- הלחצן שמאלה/ימינה: לשינוי עוצמת הקול.
- בקר הטלוויזיה נמצא בחלק הימני התחתון של הטלוויזיה.

# 06 התחברות לרשת

חיבור הטלוויזיה לרשת מעניק לך גישה לעדכוני תוכנה ולשירותים מקוונים, כגון Smart Hub.

## חיבור לרשת - אלחוטי

חבר את הטלוויזיה לאינטרנט באמצעות מודם או נקודת גישה רגילים.

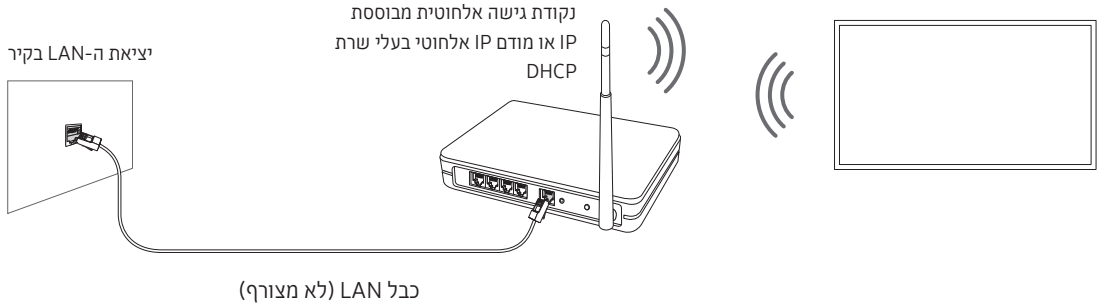

## חיבור לרשת - כבלים

- חבר את הטלוויזיה לרשת באמצעות כבל LAN.
- הטלוויזיה לא תוכל להתחבר לאינטרנט אם מהירות הרשת נמוכה מ-10 Mbps.
- השתמש בכבל CAT7 (מסוג \*STP) לצורך החיבור. Shielded Twisted Pair \*

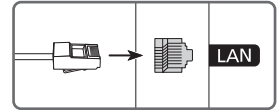



# 07 פתרון בעיות ותחזוקה

## פתרון בעיות

- אם נראה שקיימת בעיה בטלוויזיה, נסה תחילה להיעזר ברשימה זו של בעיות ופתרונות אפשריים. לחלופין, עיין בסעיף פתרון הבעיות ב-e-Manual. אם אף אחד מהטיפים לפתרון הבעיות לא הועיל, בקר באתר "www.samsung.com" ולאחר מכן לחץ על Support, או פנה למרכז שירות הלקוחות המופיע על הכריכה האחורית של המדריך.
- לוח TFT LED זה מורכב מתת-פיקסלים, שדורשים טכנולוגיה מתוחכמת כדי לפעול. עם זאת, ייתכן שיופיעו כמה פיקסלים בהירים או כהים על-גבי המסך. פיקסלים אלה אינם משפיעים על ביצועי המוצר.
  - כדי לשמור את הטלוויזיה במצב ממוטב, שדרג לתוכנה העדכנית ביותר. השתמש בפונקציה **עדכן עכשיו** או בפונקציה **עדכון אוטומטי** בתפריט הטלוויזיה (🏠) < הגדרות < תמיכה < עדכון תוכנה < עדכן עכשיו או עדכון אוטומטי).

## הטלוויזיה לא נדלקת.

- ודא שכבל מתח ה-AC מחובר היטב ל-One Connect ולשקע.
- ודא שהשקע בקיר פועל באופן תקין ושמחוון ההפעלה בחלק הימני התחתון של הטלוויזיה מואר באור אדום רציף.
- נסה ללחוץ על לחצן (⏻) ההפעלה בחלק הימני התחתון של הטלוויזיה כדי לוודא שהבעיה אינה בשלט הרחוק. אם הטלוויזיה נדלקת, עיין בנושא "השלט רחוק אינו פועל".

## אין תמונה/וידאו/קול או שיש תמונה/וידאו/קול מעוותים מהתקן חיצוני, או שההודעה "חלש או אין אות" מוצגת בטלוויזיה או שלא ניתן למצוא ערוץ כלשהו.

- ודא שההתקן מחובר כהלכה ושכל הכבלים הוכנסו במלואם.
- הסר וחבר מחדש את כל הכבלים המחוברים לטלוויזיה ולהתקנים החיצוניים. נסה כבלים חדשים אם אפשר.
- אשר שנבחר מקור הקלט הנכון (🏠) < (📺) מקור).
- בצע אבחון עצמי בטלוויזיה כדי לקבוע אם הבעיה נגרמה על-ידי הטלוויזיה או ההתקן (🏠) < הגדרות < תמיכה < אבחון עצמי < התחל בבדיקת תמונה או התחל בבדיקת קול).
- אם תוצאות הבדיקה רגילות, אתחל את ההתקנים המחוברים על-ידי ניתוק כבל החשמל של כל התקן וחיבורו מחדש. אם הבעיה נמשכת, עיין במדריך החיבור במדריך למשתמש של ההתקן המחובר.
- אם אינך משתמש בממיר כבלים או לוויין, והטלוויזיה שלך מקבלת אותות טלוויזיה מחיבור לאנטנה או ממחבר לכבל בקיר, יש להריץ **כוונן אוטומטי** לחיפוש ערוצים (🏠) < הגדרות < ערוץ < (הגדרות **כוונן אוטומטי**) < **כוונן אוטומטי**).
- ייתכן שהגדרות **כוונן אוטומטי** לא יופיע בהתאם לדגם או לאזור הגיאוגרפי.
- אם אתה משתמש בממיר כבלים או לוויין, עיין במדריך למשתמש של ממיר הכבלים או הלוויין.

## הפונקציה CI+ לא פועלת.

- טלויזיית Samsung שברשותך מצייתת לתקנים CI+ 1.4.
- אם מודול CI+ של ממשק משותף אינו תואם להתקן זה, הסר את המודול ופנה למפעיל ה-CI+ לקבלת עזרה.

## השלט הרחוק אינו פועל.

- בדוק אם מחוון ההפעלה שבחלק הימני התחתון של הטלויזיה מהבהב כשאתה לוחץ על לחצן ההפעלה בשלט. אם לא, החלף את הסוללות בשלט הרחוק.
- ודא כי הכנסת את הסוללות כשהקטבים שלהן (+/-) פונים לכיוון הנכון.
- נסה לכוון את השלט-רחוק ישירות לטלויזיה ממרחק של 1.5-1.8 מטר.
- אם לטלויזיה צורף שלט רחוק חכם של Samsung (שלט Bluetooth), הקפד לשייך את השלט לטלויזיה.

## השלט-רחוק של ממיר הכבלים או הלוויין אינו מפעיל את מכבה את הטלויזיה ואינו מכוון את עוצמת

### הקול.

- תכנת את השלט רחוק של ממיר הכבלים או הלוויין כך שיפעיל את הטלויזיה. עיין במדריך למשתמש של ממיר הכבלים או הלוויין כדי לברר מהו קוד הטלויזיה של SAMSUNG.

## הגדרות הטלויזיה אובדות לאחר 5 דקות.

- הטלויזיה נמצאת במצב קמעונאי. שנה את מצב שימוש בתפריט כללי למצב מצב בית (🏠) < הגדרות < כללי < מנהל מערכת < מצב שימוש < מצב בית).

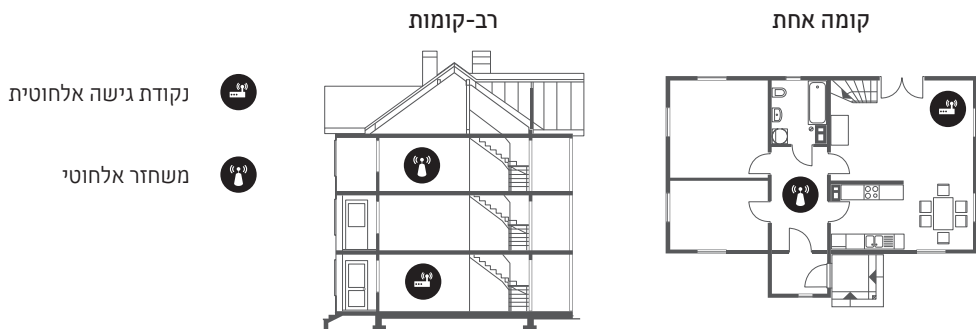

## Wi-Fi לסירוגין

- ודא שהטלויזיה מחוברת לרשת (🏠) < הגדרות < כללי < רשת < מצב רשת).
- ודא שסיסמת ה-Wi-Fi הודנה כראוי.
- בדוק מה המרחק בין הטלויזיה למודם או לנקודת הגישה. אין לחרוג ממרחק מרבי של 15.2 מ'.
- הפחת הפרעות על-ידי הימנעות משימוש או כיבוי של התקנים אלחוטיים. יש גם לוודא שאין מכשולים בין הטלויזיה לבין המודם או נקודת הגישה. (עוצמת אות ה-Wi-Fi עשויה לרדת בגלל מכשירי חשמל, טלפונים אלחוטיים, קירות אבן/תנורי אח וכו').



- פנה לספק שירותי האינטרנט שלך (ISP) ובקש ממנו לאפס את מעגל הרשת שלך כדי לרשום מחדש את כתובות ה-MAC של המודם החדש או נקודת הגישה החדשה ושל הטלויזיה.

## בעיות ביישומי הווידאו (Youtube וכולי)

- שנה את ה-DNS ל-8.8.8.8. בחר  < הגדרות < כללי < רשת < מצב רשת < הגדרות IP < הגדרת DNS < הזן ידנית < שרת DNS < הזן 8.8.8.8 < אישור.
- אפס על-ידי בחירת  < הגדרות < תמיכה < אבחון עצמי < איפוס Smart Hub.

## מהי תמיכה מרחוק?

שירות 'תמיכה מרחוק' של Samsung מציע תמיכה אישית מטעם הטכנאים של Samsung, המסייעים בביצוע הפעולות הבאות מרחוק:

- אבחון הטלויזיה
- כוונן הגדרות הטלויזיה
- איפוס הטלויזיה להגדרות יצרן
- התקנת עדכוני קושחה מומלצים

## כיצד מתבצעת התמיכה מרחוק?

תוכל להגיע בקלות לשירות התמיכה מרחוק Samsung Remote Support עבור הטלויזיה שלך:

1. פנה אל מרכז שירות הלקוחות של Samsung ובקש תמיכה מרחוק.
2. פתח את התפריט בטלויזיה ועבור אל המקטע **תמיכה**.  < הגדרות < תמיכה
3. בחר **ניהול מרחוק** ולאחר מכן קרא ואשר את הסכמי השירות. כאשר מופיע מסך ה-PIN, ספק את מספר ה-PIN לטכנאי.
4. לאחר מכן הטכנאי יקבל גישה לטלויזיה שלך.

## חיישן Eco ובהירות המסך

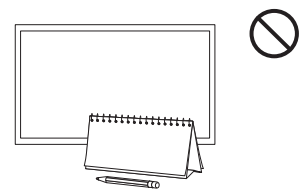
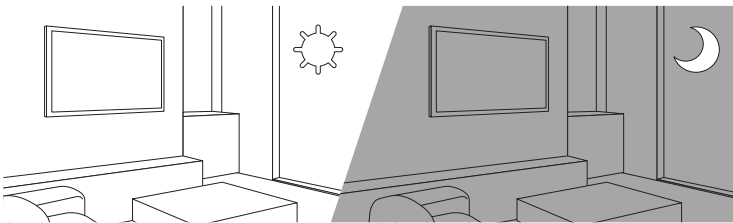

חיישן ECO מכוון באופן אוטומטי את הבהירות של הטלויזיה. תכונה זו מודדת את עוצמת האור בחדר, וממטבת את בהירות הטלויזיה באופן אוטומטי כדי להפחית את צריכת החשמל. אם ברצונך להשבית פונקציה זו, עבור אל  < הגדרות < כללי < פתרון ECO < זיהוי אור הסביבה.

- אם המסך כהה מדי בזמן הצפייה בטלויזיה, ייתכן שהדבר נגרם על-ידי **זיהוי אור הסביבה**.
- חיישן ה-Eco נמצא בחלק הימני התחתון של הטלויזיה. אל תחסום את החיישן באמצעות חפץ כלשהו. הדבר עלול להפחית את בהירות התמונה.

## תחזוקת הטלויזיה

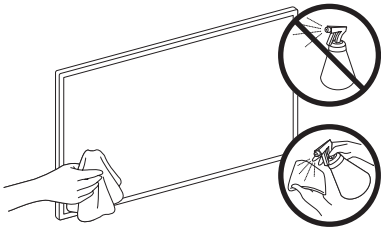

- אם הודבקה מדבקה על מסך הטלויזיה, ייתכן שישאר עליו לכלוך לאחר הסרתה. הסר את הכלוך לפני הצפייה בטלויזיה.
- החלק החיצוני והמסך של הטלויזיה עלולים להישרט במהלך הניקוי. כדי למנוע שריטות, הקפד לנקות את החלק החיצוני ואת המסך בזהירות באמצעות מטלית רכה.
- אין להתיז מים או נוזל כלשהו ישירות על הטלויזיה. חדירה של נוזל כלשהו לתוך המוצר עלולה לגרום לכשל, לשריפה או להתחשמלות.
- כדי לנקות את המסך, כבה את הטלויזיה, ולאחר מכן נקה בעדינות כתמים וטביעות אצבע מהלוח באמצעות מטלית מיקרופייבר. נקה את הגוף או הלוח של הטלויזיה בעזרת מטלית מיקרופייבר הטבולה במעט מים. לאחר מכן, נגב באמצעות מטלית יבשה. במהלך הניקוי, אל תפעיל כוח על המשטח משום שאתה עלול להסב נזק ללוח. לעולם אין להשתמש בנוזלים דליקים (כגון בנזן או חומר מדלל) או בחומרי ניקוי. להסרת כתמים עיקשים, התז כמות קטנה של חומר לניקוי מסכים על-גבי מטלית מיקרופייבר ונגב את הכתמים בעזרת המטלית.

# 08 מפרטים ומידע נוסף

## מפרטים

QE75Q900RB	QE65Q900RB	שם הדגם
7680 x 4320	7680 x 4320	רזולוציית תצוגה
75 אינץ' 189 ס"מ	65 אינץ' 163 ס"מ	גודל המסך נמדד באלכסון
60 W	60 W	קול (פלט)
34.6 x 964.6 x 1677.2 מ"מ 337.5 x 1024.9 x 1677.2 מ"מ	34.1 x 836.4 x 1452.2 מ"מ 304.9 x 898.2 x 1452.2 מ"מ	מידות (ר x ג x ע) גוף עם מעמד
42.1 ק"ג 43.3 ק"ג	30.2 ק"ג 31.2 ק"ג	משקל ללא מעמד עם מעמד
QE82Q900RB		שם הדגם
7680 x 4320		רזולוציית תצוגה
82 אינץ' 207 ס"מ		גודל המסך נמדד באלכסון
60 W		קול (פלט)
34.8 x 1055.6 x 1835.0 מ"מ 398.6 x 1117.0 x 1835.0 מ"מ		מידות (ר x ג x ע) גוף עם מעמד
50.0 ק"ג 51.2 ק"ג		משקל ללא מעמד עם מעמד

## תנאים סביבתיים

10°C עד 40°C (50°F עד 104°F)	טמפרטורת הפעלה
10% עד 80%, ללא עיבוי	לחות הפעלה
-20°C עד 45°C (-4°F עד 113°F)	טמפרטורת אחסון
5% עד 95%, ללא עיבוי	לחות אחסון

- העיצוב והמפרטים כפופים לשינויים ללא מתן הודעה מוקדמת.
- לקבלת מידע אודות ספק המתח ומידע נוסף אודות צריכת החשמל, עיין בתוויית הדירוג המוצמדת למוצר.
- תוויית הדירוג מחוברת לחלק התחתון של One Connect.
- תוויית הדירוג מחוברת לחלק האחורי של הטלוויזיה. (בדגמים מסוימים תוויית הדירוג נמצאת בחלק הפנימי של מכסה נקודת החיבור.)

## צמצום צריכת החשמל

לאחר כיבוי הטלוויזיה היא עוברת למצב המתנה. במצב המתנה הטלוויזיה ממשיכה לצרוך מעט חשמל. כדי להפחית את צריכת החשמל, נתק את כבל המתח כשאתם בכוונתך להשתמש בטלוויזיה למשך פרק זמן ממושך.

## רישיונות



The terms HDMI and HDMI High-Definition Multimedia Interface, and the HDMI Logo are trademarks or registered trademarks of HDMI Licensing LLC in the United States and other countries.



אזהרה – כדי למנוע התפשטות אש, יש להקפיד ולהרחיק מההתקן נרות או עצמים אחרים עם להבות חשופות.

דף זה נותר ריק בכוונה.



BN68-09568C-01

צור קשר עם SAMSUNG ברחבי העולם  
 אם יש לך שאלות או הערות בנוגע למוצרי Samsung, פנה למרכז שירות הלקוחות של SAMSUNG.

מדינה	מרכז שירות לקוחות ☎	אתר אינטרנט
SINGAPORE	1800 7267864   1800-SAMSUNG	<a href="http://www.samsung.com/sg/support">www.samsung.com/sg/support</a>
AUSTRALIA	1300 362 603	<a href="http://www.samsung.com/au/support">www.samsung.com/au/support</a>
NEW ZEALAND	0800 726 786	<a href="http://www.samsung.com/nz/support">www.samsung.com/nz/support</a>
VIETNAM	1800 588 889	<a href="http://www.samsung.com/vn/support">www.samsung.com/vn/support</a>
THAILAND	0-2689-3232 1800-29-3232 (Toll free)	<a href="http://www.samsung.com/th/support">www.samsung.com/th/support</a>
MYANMAR	+95-1-2399-888	<a href="http://www.samsung.com/mm/support">www.samsung.com/mm/support</a>
CAMBODIA	+855-23-993232 1800-20-3232 (Toll free)	<a href="http://www.samsung.com/th/support">www.samsung.com/th/support</a>
LAOS	+856-214-17333	
MALAYSIA	1800-88-9999 +603-7713 7420 (Overseas contact)	<a href="http://www.samsung.com/my/support">www.samsung.com/my/support</a>
INDONESIA	021-5699-7777 0800-112-8888 (All Product, Toll Free)	<a href="http://www.samsung.com/id/support">www.samsung.com/id/support</a>
PHILIPPINES	1-800-10-726-7864 [ PLDT Toll Free ] 1-800-8-726-7864 [ Globe Landline and Mobile ] 02- 422-2111 [ Standard Landline ]	<a href="http://www.samsung.com/ph/support">www.samsung.com/ph/support</a>
JAPAN	0120-363-905	<a href="http://www.galaxymobile.jp/jp/support">www.galaxymobile.jp/jp/support</a>
INDIA	1800 40 SAMSUNG (1800 40 7267864) (Toll-Free)	<a href="http://www.samsung.com/in/support">www.samsung.com/in/support</a>
NEPAL	16600172667 (Toll Free for NTC Only) 9801572667	<a href="http://www.samsung.com/in/support">www.samsung.com/in/support</a>
BANGLADESH	09612300300 08000300300 (Toll free)	<a href="http://www.samsung.com/in/support">www.samsung.com/in/support</a>
SRI LANKA	+9411SAMSUNG (+94117267864) +94117540540 +94115900000	<a href="http://www.samsung.com/in/support">www.samsung.com/in/support</a>
EGYPT	08000-7267864 16580	<a href="http://www.samsung.com/eg/support">www.samsung.com/eg/support</a>
ALGERIA	3004	<a href="http://www.samsung.com/n_africa/support">www.samsung.com/n_africa/support</a>
IRAN	021-8255 [CE]	<a href="http://www.samsung.com/iran/support">www.samsung.com/iran/support</a>
ISRAEL	*6963	<a href="http://www.samsung.com/il/support">www.samsung.com/il/support</a>
SAUDI ARABIA	(+966) 8002474357 (800 24/7 HELP)	<a href="http://www.samsung.com/sa_en/support">www.samsung.com/sa_en/support</a> (English) <a href="http://www.samsung.com/sa/support">www.samsung.com/sa/support</a> (Arabic)
PAKISTAN	0800-Samsung (72678)	<a href="http://www.samsung.com/pk/support">www.samsung.com/pk/support</a>
TUNISIA	80 100 012	<a href="http://www.samsung.com/n_africa/support">www.samsung.com/n_africa/support</a>
U.A.E	800-SAMSUNG (800 - 726 7864)	<a href="http://www.samsung.com/ae/support">www.samsung.com/ae/support</a> (English) <a href="http://www.samsung.com/ae_ar/support">www.samsung.com/ae_ar/support</a> (Arabic)
OMAN	800-SAM CS (800-72627)	
KUWAIT	183-CALL (183-2255)	
BAHRAIN	8000-GSAM (8000-4726)	
QATAR	800-CALL (800-2255)	
TURKEY	444 77 11	<a href="http://www.samsung.com/tr/support">www.samsung.com/tr/support</a>
JORDAN	0800-22273 06 5777444	<a href="http://www.samsung.com/levant/support">www.samsung.com/levant/support</a>
SYRIA	962 5777444	
LEBANON	1299	
IRAQ	80010080	
MOROCCO	080 100 22 55	<a href="http://www.samsung.com/n_africa/support">www.samsung.com/n_africa/support</a>