

USER MANUAL

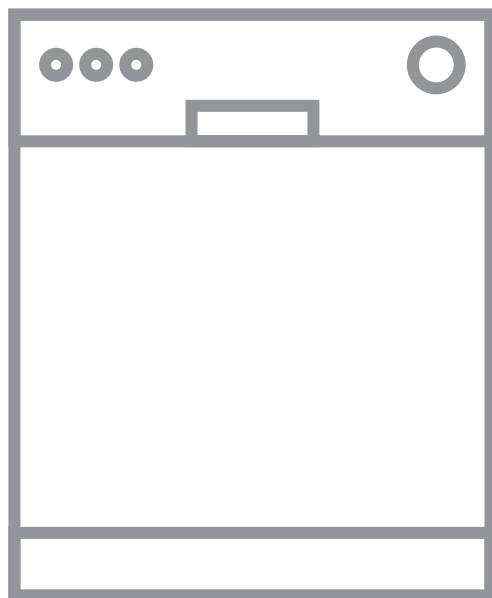

תוכן

2	1. מידע על בטיחות.....
4	2. הוראות בטיחות.....
5	3. תיאור המוצר.....
6	4. לחיצי הפעלה.....
7	5. בחירת תכנית.....
9	6. הגדרות בסיסיות.....
12	7. הכנה לשימוש ראשון.....
13	8. שימוש יומיומי.....
16	9. עצות וטיפים.....
17	10. שמירה וניקוי.....
21	11. איתור תקלות.....
24	12. נתונים טכניים.....

לתוצאות מושלמות

תודה על שבחרת במוצר זה של AEG. יצרנו אותו כדי להעניק לך ביצועים מושלמים למשך שנים רבות, עם טכנולוגיות חדשניות שמסייעות להקל על החיים - תכונות שלא תוכל למצוא במכשירים רגילים. אנא הקדש מספר דקות לקריאה, כדי למצות את המיטב שהמוצר יכול לספק.

בקר באתר האינטרנט שלנו כדי:

לקבלת עצות הנוגעות לשימוש, עלונים, עזרה בפתרון בעיות ומידע לגבי שירות: www.aeg.com/webselfservice



לרשום את המוצר שרכשת כדי לקבל שירות טוב עוד יותר: www.registeraeg.com



לרכוש אביזרים, חלקים מתכלים וחלפים מקוריים עבור המכשיר שברשותך: www.aeg.com/shop



שירות לקוחות

השתמש תמיד בחלקי חילוף מקוריים. בעת הפנייה למרכז השירות המורשה, ודא כי ברשותך הנתונים הבאים: הדגם, מספר המוצר (PNC), המספר הסידורי.

ניתן למצוא את המידע על לוחית הדירוג.

⚠ אזהרה / זהירות - נתוני בטיחות

ⓘ מידע כללי ועצות

📄 מידע סביבתי

התנאים עשויים להשתנות ללא הודעה

1. ⚠ מידע על בטיחות

לפני ההתקנה והשימוש במכונה, קרא בעיון את ההוראות המצורפות. היצרן אינו אחראי לכל פציעה או נזק שייגרמו

כתוצאה מהתקנה לא נכונה או משימוש לא נכון. שמור תמיד את ההוראות במקום בטוח ונגיש, לשימוש עתידי.

1.1 בטיחות ילדים ואנשים מוגבלים

- השימוש במכשיר זה מותר לילדים מגיל 8 ומעלה ולאנשים בעלי מוגבלות גופנית, חושית או שכלית או לאנשים חסרי ניסיון וידע, אם הדבר נעשה תחת פיקוח או אם ניתנה להם הדרכה לגבי שימוש בטוח במכשיר, ובתנאי שהם מבינים את הסיכונים הקשורים לשימוש.
- יש להרחיק מהמכשיר ילדים מגיל 3 עד 8 וכן אנשים הסובלים ממוגבלות משמעותית ומורכבת מאד, אלא אם כן הם תחת פיקוח צמוד.
- יש להרחיק מהמכונה ילדים מתחת לגיל 3, אלא אם כן הם בפיקוח צמוד.
- אין להתיר לילדים לשחק במכונה.
- הרחק את כל חומרי הניקוי מהישג ידם של ילדים.
- הרחק ילדים ובעלי חיים מהמכונה כאשר הדלת פתוחה.
- אין לאפשר לילדים לבצע פעולות ניקוי ותחזוקת משתמש במכשיר ללא השגחה.

1.2 בטיחות כללית

- מכשיר זה נועד לשימוש ביתי ולשימושים דומים כגון:
 - בתי חווה ומשק; מטבחונים לעובדים בחנויות, במשרדים ובסביבות עבודה אחרות;
 - ללקוחות בבתי מלון, אכסניות, חדרי אירוח וסביבות מגורים מסוגים אחרים.
- אל תבצע כל שינוי במפרט הטכני של המכשיר.
- לחץ המים בהפעלה (מינימום ומקסימום) צריך להיות בטווח שבין 0.5 (0.05) / 8 (0.8) אטמ' (Mpa)
- אל תעבור את המגבלה של 13 ערכות כלי אוכל.
- אם כבל אספקת המתח פגום, החלפתו חייבת להתבצע על ידי היצרן, נציג מטעם מרכז השירות המורשה, או גורם מוסמך דומה, כדי למנוע סכנה.
- שים את הסכו"ם בסל הסכו"ם כשהלהבים החדים מופנים כלפי מטה, או הנח אותם בשכיבה במגירת הסכו"ם כשהלהבים החדים מופנים ממך והלאה.
- אל תשאיר את דלת המכשיר פתוחה ללא השגחה, כדי שלא ידרכו עליו בטעות.

- לפני כל פעולת תחזוקה, כבה את המכשיר ונתק את תקע החשמל מן השקע.
- אין להשתמש בתרסיסי מים בלחץ גבוה ו/או בקיטור לניקוי המכונה.
- אם קיימים פתחי אוורור בבסיס המכשיר, אסור לחסום או לכסות אותם, באמצעות שטיח למשל.
- יש לחבר את המכשיר לרשת המים בעזרת ערכת הצינורות החדשה שסופקה איתה. אסור לעשות שימוש חוזר בערכות הישנות.

2. הוראות בטיחות

2.1 התקנה

- **אזהרה!** התקנת המכשיר תיעשה רק על ידי אדם מוסמך.
- הסר את כל האריוזות.
- אין להתקין או להשתמש במכשיר שניזוק.
- אל תשתמש במכשיר לפני שתתקין אותו בתוך המסגרת המובנית (בילט-אין). מטעמי בטיחות.
- פעל על פי הוראות ההתקנה שסופקו עם המכונה.
- היזהר תמיד בעת הזזת המכונה, שכן היא כבדה. השתמש תמיד בכפפות בטיחות ובנעליים סגורות.
- אין להתקין ולהשתמש במכונה כאשר הטמפרטורה נמוכה מ-0°C.
- התקן את המכשיר במיקום בטיחותי ומתאים, שעומד בדרישות ההתקנה.

2.3 חיבור למקור מים

- אל תגרום נזק לצינורות המים.
- כשאתה עומד לחבר צינורות חדשים, או צינורות שלא היו בשימוש זמן רב, או לאחר ביצוע תיקונים או התקנות של מכשירים חדשים (מונה מים וכו'), פתח את המים דרך הצינורות והנח להם לזרום עד שייצאו נקיים וצלולים.
- ודא שאין שום דליפות מים נראות לעין במהלך השימוש הראשון במכשיר או לאחר השימוש הראשון בו.
- לצינור כניסת המים יש שסתום בטיחות ומעטפת עם כבל חשמל פנימי.

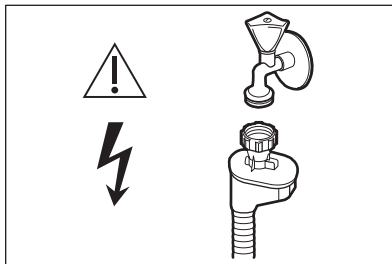

אזהרה!
מתח מסוכן.

2.2 חיבור לחשמל

- **אזהרה!** קיימת סכנת שריפה והתחשמלות.
- יש להאריק את המכשיר.
- ודא כי הפרמטרים שמופיעים על לוחית הדירוג תואמים לדירוגים החשמליים של רשת החשמל הביתית.
- הקפידו תמיד להשתמש בשקע מונע התחשמלות שהותקן כהלכה.
- אל תשתמש במתאמים מפצלים או בכבלים מאריכים.
- היזהר שלא לגרום נזק לכבל המתח ולתקע החשמל. אם יש צורך להחליף את כבל החשמל של המכשיר, הדבר חייב להתבצע על ידי מרכז השירות המורשה שלנו.

- למכשיר יש נורה פנימית שנדלקת כאשר פותחים את הדלת וכבה כאשר סוגרים אותה.
- הנורה במכשיר זה היא מסוג המתאים למכשירים ביתיים בלבד. אין להשתמש בה כדי להאיר את הבית.
- להחלפת התאורה הפנימית, צור קשר עם מוקד השירות המורשה.

2.6 שירות

- כדי לתקן את המכשיר, צור קשר עם מרכז השירות מורשה.
- השתמש אך ורק בחלקי חילוף מקוריים.

2.7 סילוק

אזהרה!



קיימת סכנה לפציעה או חנק.

- נתק את המכשיר מאספקת החשמל.
- חתוך את כבל המתח והשלך אותו לאשפה.
- הסר את מנעול הדלת כדי למנוע מילדים וחיות מחמד להינעל בתוך המכשיר.

- אם צינור הזנת המים נפגם, סגור באופן מיידי את ברז המים. פנה למרכז השירות המורשה כדי להחליף את צינור כניסת המים.

2.4 שימוש

- אל תכניס למכשיר מוצרים דליקים או מוצרים שנרטבו בחומרים דליקים וגם אל תניח מוצרים כאלה על המכשיר או בקרבתו.
- חומרי ניקוי למדיח כלים הם מסוכנים. פעל לפי הוראות הבטיחות שעל גבי אריזת חומרי הניקוי.
- אין לשחות או לשחק עם המים שבמכשיר.
- אין להוציא את הכלים מהמכשיר עד שהתכנית מסתיימת. עלול להישאר מעט חומר ניקוי על הכלים.
- אל תשב ועל תעמוד על דלת המכשיר הפתוחה.
- המכשיר עלול לשחרר אדים חמים אם פותחים את הדלת בזמן שהתוכנית פועלת.

2.5 תאורה פנימית

אזהרה!



קיימת סכנת פציעה.

3. תיאור המוצר

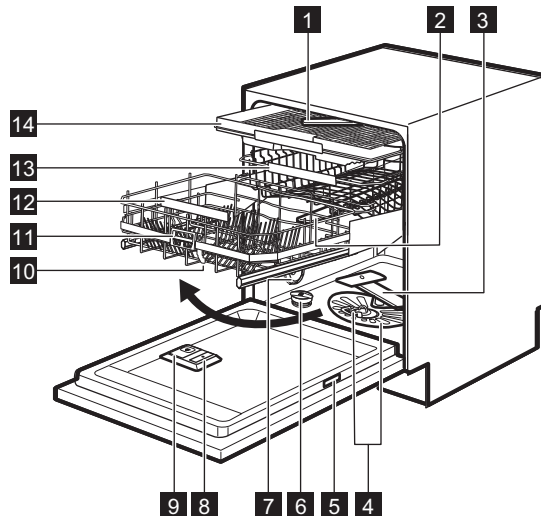

3 זרוע התזה תחתונה
4 מסננים

1 זרוע התזה בתקרה
2 זרוע התזה עליונה

- | | | | |
|----|-----------------|----|------------------|
| 11 | ידיית הנצרה | 5 | לוחית דירוג |
| 12 | ידיית מדף תחתון | 6 | מיכל מלח |
| 13 | מדף עליון | 7 | פתח אוורור |
| 14 | מגירת הסכו"ם | 8 | מיכל לנוזל הברקה |
| | | 9 | מחלק אבקת כביסה |
| | | 10 | סל ComfortLift |

4. לחיצו הפעלה

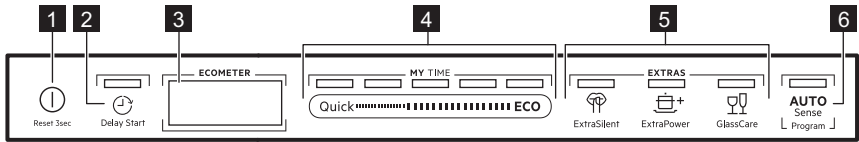

- | | | | |
|---|-----------------|---|--------------------|
| 5 | לחצני EXTRAS | 1 | לחצן הפעלה / כיבוי |
| 6 | לחצן AUTO Sense | 2 | לחצן Delay Start |
| | | 3 | תצוגה |
| | | 4 | פס הבחירה MY TIME |

ה-ECOMETER מציין איך משפיעה בחירת התכנית על צריכת האנרגיה והמים. ככל שיותר פסים דולקים, כך הצריכה נמוכה יותר.

ECO מציין את בחירת התכנית הידידותית ביותר לסביבה לפריטים בכלוך רגיל.

4.1 תצוגה

התצוגה מראה את הפרטים הבאים:





- ECOMETER מחוונים
- שמות התכניות ומשך פעולתן
- שעת התחלה מושהית
- טקסט למידע

4.2 ECOMETER



4.3 מחוונים

מחווון	תיאור
	מחווון עזר השטיפה. הוא דולק כאשר יש צורך למלא מחדש את מיכל חומר הברקה. עיין בפרק "הכנה לשימוש ראשון".
	מחווון המלח. הוא דולק כאשר יש צורך למלא מחדש את מיכל המלח. עיין בפרק "הכנה לשימוש ראשון".

מחונן	תיאור
	מחונן Machine Care. הוא דולק כאשר המכשיר זקוק לניקוי פנימי באמצעות התכנית Machine Care. עיין בפרק "טיפול וניקוי".
	מחונן שלב הייבוש. הוא דולק כאשר נבחרת תכנית עם שלב ייבוש. הוא מהבהב כאשר שלב הייבוש פועל. עיין בפרק "בחירת תכניות".
	מחונן Delay Start. הוא דולק כאשר מגדירים התחלה מושהית. עיין בפרק "שימוש יומיומי".
	מחונן עצירה. הוא מהבהב כאשר עוצרים את מחזור ההדחה, או את הספירה לאחור בהשהיה, על ידי פתיחת דלת המכשיר. עיין בפרק "שימוש יומיומי".
	מחונני התרעה. הם דולקים כאשר מתרחשת תקלה במכשיר. עיין בפרק "איתור תקלות".

5. בחירת תכנית

ExtraSilent

 האפשרות ExtraSilent מאפשרת להפחית את הרעש שיוצר המכשיר. כאשר אפשרות זו מופעלת, משאבת ההדחה פועלת בשקט במהירות נמוכה. בשל המהירות הנמוכה, משך התכנית ארוך יותר.

ExtraPower

 האפשרות ExtraPower משפרת את תוצאות ההדחה של התכנית הנבחרת. האפשרות מגבירה את טמפרטורת ההדחה ואת משך ההדחה.

GlassCare

 GlassCare מעניק טיפול מיוחד לפריטים עדינים. האפשרות מונעת שינויים מהירים בטמפרטורת ההדחה של התכנית שנבחרה ומפחיתה את הטמפרטורה ל-45 °C. טיפול זה מגן בפרט על כלי זכוכית מפני נזק.

AUTO Sense 5.3

התכנית AUTO Sense מתאימה אוטומטית את מחזור ההדחה לסוג הפריטים. המכשיר חש במידת הלכלוך ובכמות הכלים על המדפים. הוא מכוון את הטמפרטורה ואת כמות המים וכן את משך זמן ההדחה.

MY TIME 5.1

באמצעות פס הבחירה MY TIME, ניתן לבחור את מחזור ההדחה המתאים על פי משך התכנית, החל מ-30 דקות ועד ארבע שעות.

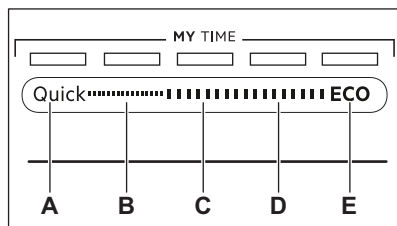

- A. Quick** היא התכנית הקצרה ביותר (30min) שמתאימה להדחת פריטים עם לכלוך קל וטרי.
- B. 1h** היא תכנית מתאימה להדחת פריטים עם לכלוך טרי או לכלוך קל שהתייבש.
- C. 1h 30min** היא תכנית מתאימה להדחה וייבוש פריטים בכללון רגיל.
- D. 2h 40min** היא תכנית מתאימה להדחה וייבוש פריטים בכללון כבד.
- E. ECO** היא התכנית הארוכה ביותר (4h), המאפשרת את צריכת המים והאנרגיה היעילה ביותר לכלי חרסינה וסכ"ם בכללון רגיל. זוהי התכנית הסטנדרטית עבור מכוני בדיקה.

EXTRAS 5.2

תוכל להתאים את בחירת התכנית לצרכיך על ידי הפעלת אפשרויות EXTRAS.

5.4 סקירת תכניות

EXTRAS	שלבי התכנית	מידת הלכלוך	סוג כביסה	תכנית
ExtraPower GlassCare	<ul style="list-style-type: none"> הדחה 50°C שטיפת ביניים שטיפה סופית 45°C AirDry 	<ul style="list-style-type: none"> טרי 	<ul style="list-style-type: none"> כלי חרסינה סכו"ם 	Quick
ExtraPower GlassCare	<ul style="list-style-type: none"> הדחה 60°C שטיפת ביניים שטיפה סופית 50°C AirDry 	<ul style="list-style-type: none"> לכלוך קל יבש 	<ul style="list-style-type: none"> כלי חרסינה סכו"ם 	1h
ExtraPower GlassCare	<ul style="list-style-type: none"> הדחה 60°C שטיפת ביניים שטיפה סופית 55°C ייבוש AirDry 	<ul style="list-style-type: none"> רגיל לכלוך קל יבש 	<ul style="list-style-type: none"> כלי חרסינה סכו"ם סירים מחבתות 	1h 30min
ExtraPower GlassCare	<ul style="list-style-type: none"> קדם-הדחה הדחה 60°C שטיפת ביניים שטיפה סופית 60°C ייבוש AirDry 	<ul style="list-style-type: none"> רגיל עד כבד לכלוך שהתייבש 	<ul style="list-style-type: none"> כלי חרסינה סכו"ם סירים מחבתות 	2h 40min
ExtraPower GlassCare ExtraSilent	<ul style="list-style-type: none"> קדם-הדחה הדחה 50°C שטיפת ביניים שטיפה סופית 55°C ייבוש AirDry 	<ul style="list-style-type: none"> רגיל לכלוך קל יבש 	<ul style="list-style-type: none"> כלי חרסינה סכו"ם סירים מחבתות 	ECO
אפשרויות EXTRAS אינן מתאימות לתכנית זז.	<ul style="list-style-type: none"> קדם-הדחה הדחה 50°C - 60°C שטיפת ביניים שטיפה סופית 60°C ייבוש AirDry 	<ul style="list-style-type: none"> התכנית מתאימה את עצמה לכל רמות הלכלוך. 	<ul style="list-style-type: none"> כלי חרסינה סכו"ם סירים מחבתות 	AUTO Sense
אפשרויות EXTRAS אינן מתאימות לתכנית זז.	<ul style="list-style-type: none"> הדחה 70°C שטיפת ביניים שטיפה סופית AirDry 	<ul style="list-style-type: none"> התכנית מנקה את פנים המכשיר. 	<ul style="list-style-type: none"> ללא כלים 	Machine Care

ערכי צריכה

משך (דק')	אנרגיה (קוט"ש)	מים (ל')	תכנית (1)
30	0.66 - 0.54	11.4 - 9.3	Quick
60	0.93 - 0.80	12.9 - 10.6	1h

תכנית (1)	מים (לי')	אנרגיה (קוט"ש)	משך (דק')
1h 30min	12.7 - 10.4	1.10 - 0.97	90
2h 40min	13.2 - 10.8	1.11 - 0.97	160
ECO	11	0.821	240
AUTO Sense	13.1 - 9.6	1.06 - 0.74	170 - 120
Machine Care	10.9 - 8.9	0.70 - 0.58	60

⁽¹⁾ הלחץ והטמפרטורה של המים, השינויים באספקת החשמל, האפשרויות והכמות של הכלים עשויים לשנות את הערכים.

יש לכלול בתוך הבקשה גם את מספר המוצר (PNC) שמופיע על לוחית הדירוג.

בכל שאלה אחרת שקשורה למדיח הכלים נא עיין בחוברת השירות שסופקה ביחד עם המוצר.

מידע עבור מכוני בדיקה

כדי לקבל את המידע הנחוץ לביצוע בדיקות ביצועים (בהתאם לחקן EN60436 למשל), יש לשלוח הודעת דוא"ל לכתובת:

info.test@dishwasher-production.com

6. הגדרות בסיסיות

ניתן להגדיר את תצורת המכשיר באמצעות שינוי ההגדרות הבסיסיות לפי צרכיך.

תיאור	ערכים	הגדרות
קביעת הרמה של מרכז המים בהתאם לקשיות המים באזורך. ⁽¹⁾	החל מרמה 1 ועד רמה 10 (ברירת מחדל: 5)	קשיות המים (Water hardness)
כיוון רמת נוזל ההברקה בהתאם למינון הנחוץ. ⁽¹⁾	החל מרמה 0 ועד רמה 6 (ברירת מחדל: 4)	רמת נוזל ההברקה
הפעלה או השבתה של צליל ההתרעה בעת סיום תכנית. ⁽¹⁾	מופעל (ON) כבוי (OFF) (ברירת מחדל)	צליל סיום (End sound)
הפעלה או השבתה של AirDry. ⁽¹⁾	מופעל (ON) (ברירת מחדל) כבוי (OFF)	פתיחת דלת אוטומטית (Auto door open)
הפעלה או השבתה של צליל שישמע בלחיצה על הלחצנים.	מופעל (ON) (ברירת מחדל) כבוי (OFF)	צלילי מקשים (Key tones)
הפעלה או השבתה של בחירה אוטומטית בתכנית האחרונה ובאפשרויות האחרונות שבהן נעשה שימוש. ⁽¹⁾	מופעל (ON) כבוי (OFF) (ברירת מחדל)	בחירת תכנית אחרונה (Latest prog. selection)

הגדרות	ערכים	תיאור
תצוגה על הרצפה (Display on floor)	מופעל (ON) (ברירת מחדל) כבוי (OFF)	הפעלה או השבתה של TimeBeam (1).
בהירות (Brightness)	החל מרמה 0 ועד רמה 9	כוונון בהירות התצוגה.
שפה (Language)	רשימת השפות (ברירת מחדל: אנגלית)	הגדרת השפה המועדפת.
איפוס הגדרות (Reset settings)	כן (YES) לא (NO)	איפוס המכשיר להגדרות המפעל.
מספר PNC	מספר	בדיקת מספר PNC של המכשיר שלך. (1)

(1) לפרטים נוספים, עיין במידע שבפרק זה.

6.1 מרכז המים

מרכז המים מסיר מאספקת המים מינרלים, אשר הייתה עלולה להיות להם השפעה שלילית על תוצאות ההדחה ועל המכשיר.

ככל שכמות המינרלים האלה גבוהה יותר, המים שלך קשים יותר. קשיות המים נמדדת באופן השוואתי.

מרכז המים צריך להיות מותאם לקשיות המים באזור שלך. רשות המים המקומית שלך יכולה

לייעץ לך על קשיות המים באזור שלך. חשוב להגדיר את הדרגה הנכונה של מרכז המים כדי להבטיח תוצאות הדחה טובות.

ריכוך מים קשים מגביר את צריכת המים והחשמל, כמו גם את משך התכנית. ככל שרמת מרכז המים גבוהה יותר, כך עולה צריכת המשאבים ומשך התכנית מתארך.



קושי המים

רמת מרכז המים	מעלות קלארק	mmol / l	מעלות קשיות של צרפת (°fH)	מעלות קשיות של גרמניה (°dH)
10	63 - 58	9.0 - 8.4	90 - 84	50 - 47
9	57 - 53	8.3 - 7.6	83 - 76	46 - 43
8	52 - 46	7.5 - 6.5	75 - 65	42 - 37
7	45 - 36	6.4 - 5.1	64 - 51	36 - 29
6	35 - 28	5.0 - 4.0	50 - 40	28 - 23
5 (1)	27 - 23	3.9 - 3.3	39 - 33	22 - 19
4	22 - 18	3.2 - 2.6	32 - 26	18 - 15
3	17 - 13	2.5 - 1.9	25 - 19	14 - 11
2	12 - 5	1.8 - 0.7	18 - 7	10 - 4
1 (2)	5 >	0.7 >	7 >	4 >

(1) הגדרות המפעל.

(2) אין להשתמש במלח בדרגה הזו.

AirDry מופעל אוטומטית עם כל התכניות.

זהירות!



אל תנסה לסגור את דלת המכשיר במהלך 2 הדקות הראשונות לאחר הפתיחה האוטומטית. הדבר עלול לגרום נזק למכשיר.

זהירות!



אם לילדים יש גישה למכשיר, אנו ממליצים להשבית את AirDry. פתיחת הדלת האוטומטית עלולה להוות סכנה.

6.5 בחירת תכנית אחרונה

ניתן להגדיר את בחירה אוטומטית בתכנית האחרונה ובאפשרויות האחרונות שבהן נעשה שימוש.

התכנית האחרונה שהושלמה לפני כיבוי המכשיר נשמרת בזיכרון. תכנית זו נבחרת אוטומטית לאחר שמפעילים את המכשיר. כאשר בחירת התכנית האחרונה מושבתת, תכנית ברירת המחדל היא ECO.

6.6 TimeBeam

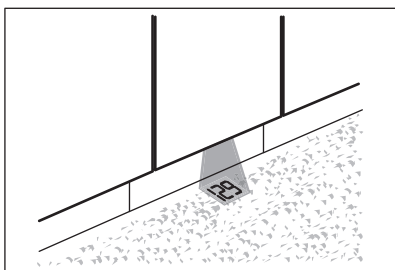

מנגנון ה-TimeBeam מציג את המידע שלהלן על גבי רצפת החדר, למרגלות דלת המכשיר:

- את משך התכנית, כאשר התכנית מתחילה לפעול.
- את הספרות **0:00** והמילה **CLEAN** לאחר סיום התכנית.
- את המילה **DELAY** ואת משך הספירה לאחור, כאשר נכנסת לפעולה ההתחלה המושהית.
- את קוד השגיאה, במקרה של תקלה במכשיר.

ללא קשר לסוג חומר הניקוי שבשימוש, הקפד להגדיר את רמת קשיות המים המתאימה, כדי להשאיר את המחונן להוספת המלח במצב פעיל.

טבליות ניקוי משולבות שמכילות מלח אינן אפקטיביות מספיק כדי לרכך מים קשים.



6.2 רמת נוזל ההברקה

נוזל ההברקה מסייע לייבוש הכלים ללא פסים וכתמים. הוא משתחרר באופן אוטומטי בשלב השטיפה החמה. ניתן להגדיר את כמות נוזל ההברקה שתשתחרר.

כאשר מיכל נוזל ההברקה מתרוקן, התצוגה

מראה את המחונן  ו- **רמת נוזל הברקה נמוכה (Rinse aid low)**. אם תוצאות הייבוש משביעות רצון בעת שימוש בטבליות-משולבות בלבד, ניתן להשבית את פעולת מיכל נוזל ההברקה ואת ההתרעה למילוי מחדש. עם זאת, להשגת תוצאות הייבוש הטובות ביותר, השתמש תמיד בנוזל הברקה והשאר את ההתרעות במצב פעיל.

כדי להפעיל את מיכל נוזל ההברקה ואת ההתרעה, הגדר את רמת נוזל ההברקה ל-0.

6.3 צליל סיום

ניתן להפעיל גם את אקוסטי שישמע כאשר התכנית מסתיימת.

אותות אקוסטיים נשמעים גם כאשר מתרחשת תקלה במכשיר. לא ניתן לבטל את פעולתם של אותות אלה.



AirDry 6.4

AirDry משפר את תוצאות הייבוש. דלת המכשיר פתוחה אוטומטית במהלך שלב הייבוש ונוותרת פתוחה.

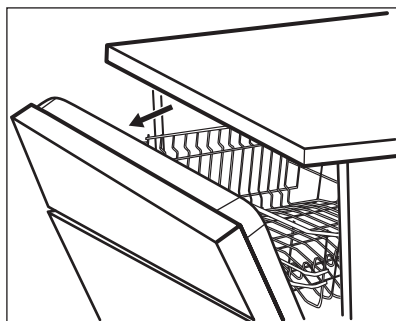

השתמש ב-**אישור** כדי להיכנס להגדרה שנבחרה וכדי לאשר את שינוי הערך.

כיצד להיכנס למצב הגדרות

ניתן להיכנס למצב הגדרות לפני הפעלת התכנית. לא ניתן להיכנס למצב הגדרות כאשר התכנית נמצאת בפעולה.

כדי להיכנס למצב הגדרות, לחץ לחיצה

ממושכת בעת ובעונה אחת על Quick ועל

ECO למשך כ-3 שניות.

- הנורות שקשורות ל-**הקודם**, **אישור** ו-**הבא** דולקות.
- התצוגה מראה את ההגדרה הזמינה הראשונה ואת הערך הנוכחי שלה.

כיצד לשנות הגדרה

ודא שהמכשיר במצב הגדרות.

1. השתמש ב-**הקודם** או ב-**הבא** לבחירת ההגדרה הרצויה.
התצוגה מראה את שם ההגדרה ואת הערך הנוכחי שלה.
2. לחץ על **אישור** כדי להיכנס להגדרה.
התצוגה מראה אצת הערכים הזמינים.
3. לחץ על **הקודם** או על **הבא** כדי לשנות את הערך.
4. יש ללחוץ על **אישור** לאישור ההגדרה.
 - ההגדרה החדשה נשמרה.
 - המכשיר חוזר לרשימת ההגדרות הבסיסית.
5. לחץ בו זמנית לחיצה ארוכה על Quick ועל **ECO** למשך כ-3 שניות כדי לצאת ממצב הגדרות.
המכשיר חוזר לבחירת התכניות.
ההגדרות שנשמרו יישארו בתוקף עד שתשנה אותן שוב.

לאחר הפעלת התכנית, המכשיר טוען את השרף שבתוך מרכז המים במשך כ-5 דקות. שלב ההדחה מתחיל רק לאחר שהתהליך הזה הושלם. התהליך חוזר על עצמו באופן מחזורי.

7.1 מיכל המלח

זהירות!



השתמש אך ורק במלח גם המיועד למדיחי כלים. מלח דק מגביר את הסיכון לקורוזיה.



כאשר מגננון AirDry פותח את הדלת, TimeBeam במצב כבוי. כדי לבדוק את הזמן שנותר לסיומה של התכנית הפועלת כעת, הסתכל בתצוגת לוח הבקרה.

6.7 מספר PNC

אם אתה פונה למרכז השירות המורשה, עליך לספק את קוד מספר המוצר (מספר PNC) של המכשיר שלך.

ניתן למצוא את המספר בלוחית הדירוג שעל דלת המכשיר. תוכל לבדוק את המספר גם בתצוגה. בחר באפשרות **מספר PNC** מרשימת ההגדרות כדי לבדוק רת המספר.

6.8 מצב הגדרות

איך לנווט במצב הגדרות

ניתן לנווט במצב הגדרות באמצעות פס הבחירה MY TIME.

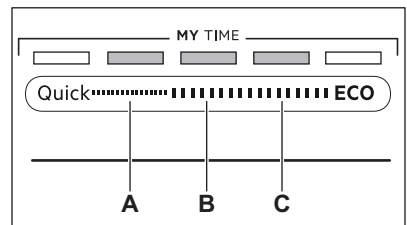

- A. הלחצן **הקודם**
- B. הלחצן **אישור**
- C. הלחצן **הבא**

השתמש ב-**הקודם** וב-**הבא** כדי לעבור בין ההגדרות הבסיסיות ולשנות את הערכים שלהן.

7. הכנה לשימוש ראשון

1. **ודא שהדרגה המוגדרת של מרכז המים מתאימה לקשיות המים שמוספקים באזור שלך. אם לא, התאם את הדרגה של מרכז המים.**
2. מלא את מיכל המלח.
3. מלא את מיכל נוזל ההברקה.
4. פתח את ברו המים.
5. בחר בתכנית Quick כדי להסיר שאריות אפשריות מתהליך הייצור. אל תשתמש בחומר ניקוי ואל תניח כלים על המדפים.

7.2 כיצד למלא את מיכל נוזל הברקה

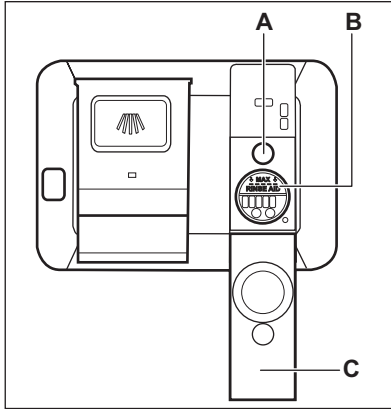

זהירות!

השתמש רק בנוזל הברקה שמיועד ספציפית למדיחי כלים.



1. פתח את המכסה (C).
2. מלא את המיכל (B) עד שנוזל הברקה מגיע לגובה של הסימון "MAX".
3. הסר בעזרת מטלית סופגת את נוזל הברקה שנשפך, כדי למנוע היווצרות קצף רב מדי.
4. סגור את המכסה. ודא שהמכסה ננעל למקומו.

מלא את מיכל נוזל הברקה כאשר המחווה (A) הופך לשקוף.



המלח משמש כדי להטעין מחדש את השרף שבמרכז מים וכדי להבטיח תוצאות ניקוי טובות בשימוש יומיומי.

איך למלא את מיכל המלח

ודא שהסל עם מנגנון ComfortLift הוא ריק ונעול. כהלכה במצב המוגבה.



1. סובב את המכסה נגד כיוון השעון ופתח את מיכל המלח.
2. שים 1 ליטר מים במיכל המלח (רק בפעם הראשונה).
3. מלא את מיכל המלח במלח למדיח (עד שהוא מלא).

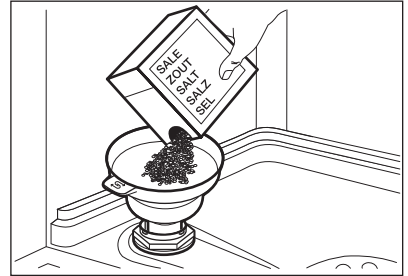

4. אחוז בידית המשפך ונער אותו בזהירות כדי להפיל פנימה את הגרגרים האחרונים.
5. הסר את המלח סביב פתח מיכל המלח.

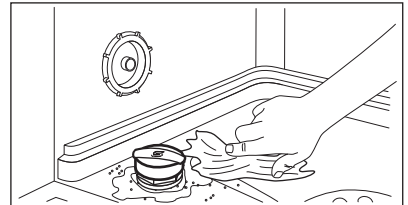

6. סובב את המכסה עם כיוון השעון כדי לסגור את מיכל המלח.

זהירות!

מים ומלח עשויים לצאת ממיכל המלח כאשר אתה ממלא אותו. לאחר שתמלא את מיכל המלח, הפעל מיד את התכנית הקצרה ביותר, כדי למנוע קורוזיה. הפעל את התכנית בלי להניח כלים בסלים.



8. שימוש יומיומי

1. פתח את ברז המים.
2. לחץ לחיצה ממושכת על ① עד שהמכשיר יופעל.
3. מלא את מיכל המלח אם הוא ריק.
4. מלא את מיכל נוזל הברקה אם הוא ריק.
5. הכנס את הכלים למדפים.

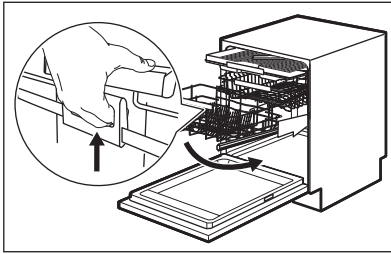

- כאשר נעילת הסל משוחררת, דחף את המדף כלפי מטה. המנגנון יחזור למיקום המקורי שלו במפלט התחתון. קיימות שתי דרכים להנמכת הסל למקומו, בהתאם להעמסה:
- אם המדף בהעמסה מלאה של צלחות, דחף את הסל קלות כלפי מטה.
 - אם הסל ריק או עמוס למחצה, לחץ את הסל ממש כלפי מטה.

8.2 שימוש בחומר הניקוי

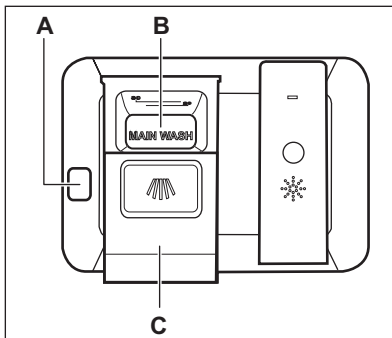

זהירות!
השתמש רק בחומר ניקוי שמיועד לשימוש במדיחי כלים.

1. לחץ על לחצן השחרור (A) כדי לפתוח את מכסה (C).
2. שים את חומר הניקוי, באבקה או או בטבילות, בתא (B).
3. אם לתכנית יש שלב של ניקוי מקדים, שים כמות קטנה של חומר ניקוי בצד הפנימי של דלת המכשיר.
4. סגור את המכסה. ודא שהמכסה ננעל למקומו.

8.3 כיצד לבחור ולהפעיל תכנית בעזרת פס ההפעלה MY TIME

1. החלק באצבע על פני פס ההפעלה MY TIME לבחירת התכנית המתאימה.

6. הוסף את הדטרגנט.
7. הגדר תכנית והפעל אותה.
8. סגור את ברו המים כאשר התכנית מסתיימת.

ComfortLift 8.1

זהירות!
על תשב על סל הכלים ועל תפעיל עליו לחץ מוגזם כאשר הוא נעול.

זהירות!
אל תחרוג מהעומס המרבי של 18 ק"ג.

זהירות!
הקפד שהפריטים לא יבלטו מעבר למסגרת סל הכלים, שכן הדבר עלול להזיק לפריטים ולמנגנון ההרמה ComfortLift.

מנגנון ההרמה ComfortLift מאפשר להרים את המדף התחתון כלפי מעלה (לגובה של המדף העליון) ולהוריד אותו למטה, כדי להעמיס ולפרוק את הכלים ביתר קלות.

להעמסה או פריקה של הסל התחתון:

1. הרם את הסל במשיכת המדף החוצה ממדיח הכלים, בעזרת ידית הסל. אין להשתמש בידידת הנצרה.

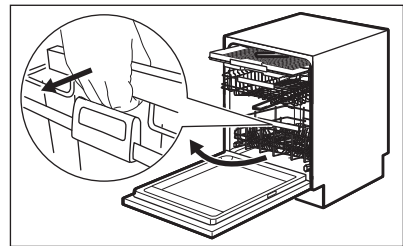

- הסל יינעל אוטומטית אל המפלט העליון.
2. הנח בזהירות פריטים בסל, או הוצא ממנו פריטים (עיי'ן בעלון ההסבר להעמסת מדפים).
3. הנמך את הסל על-ידי חיבור ידידת הנצרה אל מסגרת הסל, כפי שמוצג למטה. הרם את ידידת הנצרה עד הסוף והרם מעט את ידידת הסל, עד שהסל יתנק משני הצדדים.

2. סגור את דלת המכשיר כדי להפעיל את התכנית.
- המכשיר חש בסוג עומס הכלים ומכוון את מחזור ההדחה המתאים. במהלך המחזור, החיישנים מופעלים מספר פעמים ומשך התכנית הראשוני עשוי להתקצר.

8.6 כיצד להשהות את תחילתה של תכנית

1. בחר בתכנית.
2. לחץ על  שוב ושוב עד שבצג יופיע משך ההשהיה המבוקש (בשעות, בטווח שבין 1 ל-24).
- הנורה, שקשורה ללחצן, דולקת.
3. סגור את דלת המכשיר כדי להפעיל את הספירה לאחור.
- במהלך הספירה לאחור, לא ניתן לשנות את זמן ההשהיה ואת בחירת התכנית.
- בתום הספירה לאחור, התכנית תתחיל לפעול.

8.7 פתיחת הדלת בזמן שהמכשיר פועל

- פתיחת הדלת בזמן שתכנית מסוימת מופעלת, גורמת למכשיר לעצירת מחזור הכביסה. [התצוגה מראה את משך התכנית שנותר. פס התכנית שבתחתית התצוגה מראה את ההתקדמות הנוכחית במחזור הכביסה. אורך הפס מתקצר והולך עם ההתקדמות בתכנית.
- אם תפתח את הדלת בזמן פעולת הספירה לאחור של ההתחלה המושהית, הספירה לאחור תיעצר. התצוגה תראה את המצב הנוכחי של הספירה לאחור.
- כלאחר סגירת הדלת, המכשיר ממשיך מהנקודה שבה הופסק.

 פתיחת הדלת במהלך פעולתו של המכשיר עלולה להשפיע על צריכת האנרגיה ועל משך התכנית.

 אם הדלת נפתחה ליותר מ-30 שניות במהלך שלב הייבוש, התכנית המופעלת תסתיים. זה לא יקרה אם הדלת נפתחת באמצעות הפעולה AirDry.

8.8 איך לבטל את ההתחלה המושהית בזמן שהספירה לאחור פועלת

- הנורה, שקשורה לתכנית שנבחרה, דולקת.
 - ה-ECOMETER מציין את הרמה של צריכת האנרגיה והמים.
 - התצוגה מראה את משך התכנית.
2. הפעל אפשרויות EXTRAS רלוונטיות לפי הצורך.
 3. סגור את דלת המכשיר כדי להפעיל את התכנית.

8.4 איך להפעיל את EXTRAS

1. בחר תכנית כלשהי באמצעות פס הבחירה MY TIME.
2. לחץ על הלחצן שמועד לאפשרות שברצונך להפעיל.
 - הנורה, שקשורה ללחצן, דולקת.
 - התצוגה תראה את משך התכנית העדכנית.
 - ה-ECOMETER מציין את הרמה המעודכנת של צריכת האנרגיה והמים.

 כברירת מחדל, האפשרות הרצויה חייבת להיות מופעלת בכל פעם לפני שאתה מפעיל את התכנית.

אם מופעלת בחירת התכנית האחרונה, האפשרויות שנשמרו מופעלות אוטומטית ביחד עם התכנית האחרונה.

 לא ניתן להפעיל או להפסיק אפשרויות במהלך פעולתה של התכנית.

 לא כל האפשרויות תואמות לפעול יחד זו עם זו.

 הפעלת אפשרויות מגדילה בדרך כלל את צריכת המים והאנרגיה וכן מאריכה את משך פעולת התכנית.

8.5 כיצד להפעיל את התכנית AUTO Sense

1. לחץ על .
 - הנורה, שקשורה ללחצן, דולקת.
 - התצוגה מראה את משך התכנית הארוך ביותר שאפשרי.

 האפשרויות MY TIME ו-EXTRAS אינן מתאימות לתכנית זו.

- פעולה זו מתחילה לפעול אוטומטית:
- כאשר התכנית מסתיימת.
 - אחרי 5 דקות, אם שום תכנית לא מתחילה.

8.11 סיום התכנית

כאשר התוכנית מסתיימת, מופיע בתצוגה **כלים נקיים (Dishes clean)**.

הפעולה Auto Off מכבה את המכשיר באופן אוטומטי.

כל הלחצנים אינם פעילים מלבד לחצן On/Off (הפעלה/כיבוי).

לחץ לחיצה ממושכת על ① למשך כ-3 שניות. המכשיר חוזר לבחירת התכניות.

אם אתה מבטל את ההתחלה המושהית, עליך לבחור מחדש את התכנית. 

8.9 איך לבטל תכנית שנמצאת בפעולה

לחץ לחיצה ממושכת על ① למשך כ-3 שניות. המכשיר חוזר לבחירת התכניות.

ודא שיש דטרננט במיכל הדטרננט לפני שאתה מפעיל תכנית חדשה. 

8.10 הפונקציה Auto Off

פעולה זו חוסכת באנרגיה על ידי כיבוי המכשיר כאשר הוא לא בפעולה.

9. עצות וטיפים

9.1 כללי

פעל על פי העצות הבאות כדי להבטיח תוצאות ניקוי וייבוש אופטימליות בשימוש יומיומי וכדי לעזור לך להגן על הסביבה.

- הסר את שאריות המזון הגדולות מעל הכלים והשלך אותן לאשפה.
- אל תשטוף מראש כלים ביד. במקרה הצורך, בחר בתכנית עם שלב קדם-הדחה.
- השתמש תמיד בכל שטח המדפים.
- הקפד שהפריטים על המדפים לא יגעו זה בזה ולא יכסו זה את זה. רק כך יוכלו המים להגיע באופן מלא לכל הכלים ולהדיח אותם.
- ניתן להשתמש בחומרי ניקוי למדיח, בנוזל הברקה ובמלח בנפרד, או להשתמש בטבליות משולבות (למשל "הכל ב-1").
- פעל בהתאם להוראות שעל האריזה.
- בחר תכנית על פי סוג הכלים ורמת הלכלוך. התכנית ECO מאפשרת את צריכת המים והאנרגיה היעילה ביותר.

9.2 שימוש במלח, נוזל הברקה וחומרי ניקוי

- יש להשתמש רק במלח, נוזל הברקה וחומרי ניקוי שמיועדים במיוחד למדיח כלים.
- מוצרים אחרים עלולים לגרום נזק למכשיר.
- באזורים עם מים קשים ומים קשים-מאוד אנו ממליצים להשתמש בחומר ניקוי רגיל למדיח (אבקה, ג'ל, או טבליות שאינן משולבות בחומרים אחרים) ובנוסף

- להשתמש בנוזל הברקה ובמלח, כל אחד בנפרד, לתוצאות ניקוי וייבוש אופטימליות.
- טבליות מדיח אינן מתמוססות באופן מלא בתכניות קצרות. כדי למנוע שאריות של חומרי ניקוי על הכלים, אנחנו ממליצים להפעיל תכניות ארוכות כשמתמשים בטבליות.
- אין להשתמש בחומר ניקוי בכמות גדולה מהכמות המתאימה. עיין בהוראות שעל גבי האריזה של חומרי הניקוי.

9.3 מה לעשות אם ברצונך להפסיק להשתמש בטבליות ניקוי משולבות (multi-tablets)

- לפני שתחיל להשתמש בחומר ניקוי, במלח ובנוזל הברקה - כל אחד בנפרד - פעל על פי השלבים הבאים:
1. הגדר את הכמות הגבוהה ביותר של מרכז מים.
 2. דא שמכיל המלח והמיכל של נוזל הברקה מלאים.
 3. התחל את התכנית Quick. אל תוסיף חומר ניקוי ואל תניח כלים על המדפים.
 4. כאשר התכנית מסתיימת, כוונן את מרכז המים בהתאם לקשיות המים באזורך.
 5. כוונן את כמות נוזל הברקה שמשחררת.

9.4 לפני הפעלת התוכנית

לפני שתפעיל את התכנית שנבחרה, אנא ודא כי:

- המסננים נקיים ומותקנים כראוי.
- המכסה של מיכל המלח מהודק.
- זרועות ההתזה אינן סתומות.
- יש די מלח ונוזל הברקה (אלא אם כן אתה משתמש בטבליות ניקוי משולבות).
- המיקום של הכלים על גבי המדפים הוא נכון.
- התכנית מתאימה לסוג הכלים במדיח ולרמת הכלוך.
- הכמות הנכונה של חומר ניקוי הוכנסה.

9.5 הכנסת הכלים למדפים

- השתמש במכשיר רק להדחת כלים שמתאימים לניקוי במדיח כלים.
- אין לשים במכשיר פריטים מעץ, שנהב, אלומיניום, בדיל ונחושת.
- אין לשים במכשיר פריטים שעשויים לספוג מים (ספוגים, מטליות ניקוי).
- נקה והסר שיירי אוכל גדולים מעל הכלים.
- השרה כלי-בישול, שדבקו בהם שאריות מזון שרוף, לפני הדחתם במכשיר.

10. שמירה וניקוי

אזהרה!



לפני כל פעולת תחזוקה, פרט להפעלת התכנית Machine Care, כבה את המכשיר ונתק את כבל החשמל משקע החשמל.

ודא שהסל עם מנגון

ComfortLift הוא ריק ונעול כהלכה במצב המוגבה.



מסננים מלוכלכים וזרועות התזה סתומות משפיעים לרעה על תוצאות ההדחה. בדוק רכיבים אלה באופן קבוע ונקה אותם לפי הצורך.



Machine Care 10.1

Machine Care היא תכנית שמיועדת לניקוי המכשיר מבפנים באופן שיביא לתוצאות מיטביות. התכנית מסירה הצטברות של אבנית ושומן.

כאשר המכשיר מזהה צורך בניקוי, התצוגה מראה את הודעת התזכורת **נא הפעל פעולת MachineCare** ואת המחווון . הפעל את

- הנח כלים חלולים (כוסות, ספלים ומחבתות) עם הפתח כלפי מטה.
- ודא שכוסות אינן נוגעות בכוסות אחרות.
- שים את הפריטים הקלים במדף העליון. ודא שהפריטים אינם יכולים לנוע בחופשיות.
- שים את הסכ"מ ואת הפריטים הקטנים במגירת הסכ"מ.
- הזז את המדף העליון כלפי מעלה כדי לאפשר הנחת פריטים גדולים במדף התחתון.
- ודא שזרועות ההתזה יכולות לנוע בחופשיות לפני שאתה מפעיל את התכנית.

9.6 הוצאת הכלים מהמדפים

1. הנח כלים להתקרר לפני שתוציא אותם מהמכשיר. כלים חמים יכולים להינזק בקלות.
2. הוצא ראשית את הכלים מהמדף התחתון, ולאחר מכן מהמדף העליון.





לאחר סיום התכנית, עלולים עדיין להישאר מים על המשטחים הפנימיים של המכשיר.

התכנית Machine Care כדי לנקות את המכשיר מבפנים.

כיצד להפעיל את התכנית Machine Care

לפני הפעלת התכנית Machine Care נקה את המסננים ואת זרועות ההתזה.



1. השתמש במסיר אבנית או בחומר ניקוי שמיועדים ספציפית למדיחי כלים. פעל בהתאם להוראות שעל האריזה. הפעל את התכנית בלי להניח כלים בסלים.
 2. לחץ לחיצה ממושכת בעת ובעונה אחת על  ועל  למשך כ-3 שניות.
- המחווון  מהבהב. התצוגה מראה את משך התכנית.
3. סגור את דלת המכשיר כדי להפעיל את התכנית.
- כאשר התכנית מסתיימת, הודעת התזכורת מושבתת.

10.2 ניקוי פנימי

- נקה בזהירות את המכשיר, כולל אטם הגומי של הדלת, עם מטלית רכה לכה.
- אין להשתמש במוצרים שוחקים, כריות ניקוי שוחקות, כלים חדים, חומרים כימיים חזקים, מכשיר קרצוף או חומרים ממיסים.
- כדי לשמור על ביצועי המכשיר שלך, השתמש לפחות פעם בחודשיים בחומר ניקוי שמוחאם ספציפית למדיחי כלים.
- הקפד לפעול על פי ההוראות שעל גבי אריזת המוצר.
- לתוצאות ניקוי אופטימליות, הפעל את התכנית Machine Care.

10.3 ניקוי חיצוני

- יש לנקות את המכשיר בעזרת סמרטוט רך ולח.
- יש להשתמש רק בחומרי ניקוי ניטרליים.
- אין להשתמש במוצרים שוחקים, כריות ניקוי שוחקות או חומרים ממיסים.

10.4 ניקוי המסננים

מערכת הסינון מורכבת מ-3 חלקים.

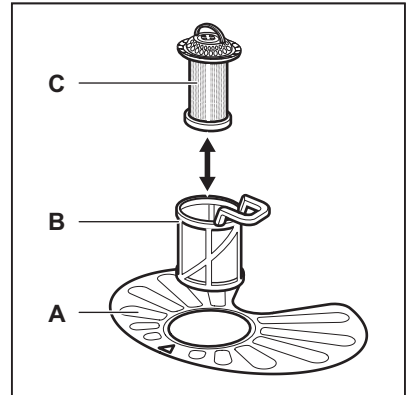

1. סובב את המסנן (B) נגד כיוון שעון והסר אותו.

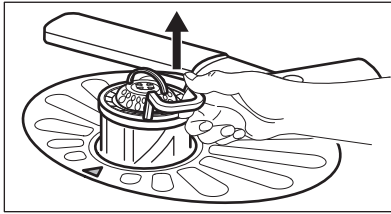
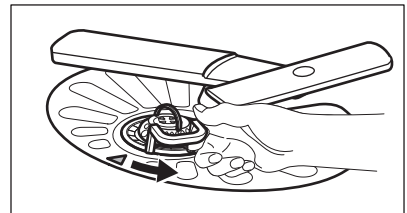

2. הסר את המסנן (C) מחוץ למסנן (B).
3. הסר את המסנן השטוח (A).

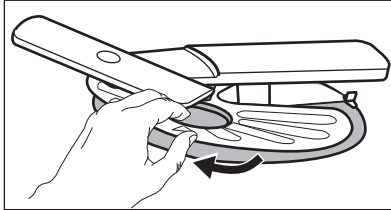

4. שטוף את המסננים.

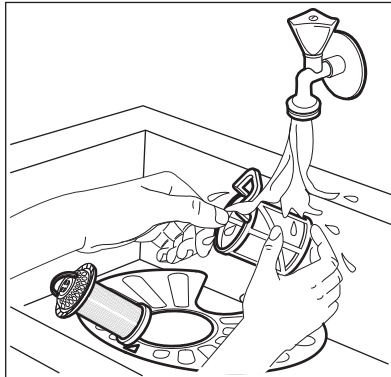

5. ודא שאין שאריות של מזון או לכלוך סביב שולי הפתח או בתוכו.
6. חזור למקומו את המסנן השטוח (A). ודא שהוא ממוקם בצורה נכונה מתחת לשני המוליכים.

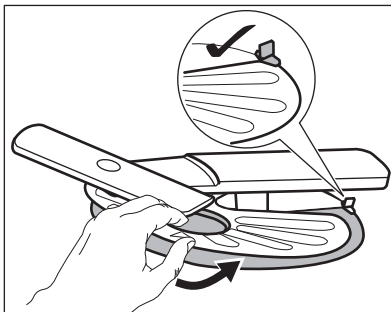

7. הרכב מחדש את המסננים (B) ו-(C).

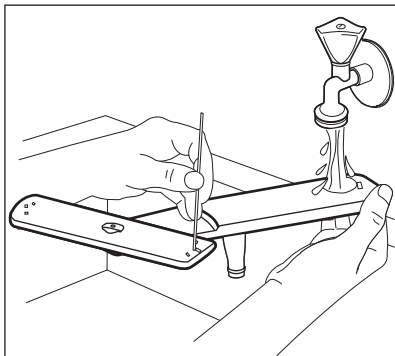

3. כדי להתקין בחזרה את זרוע ההתזה, לחץ אותה כלפי מטה.

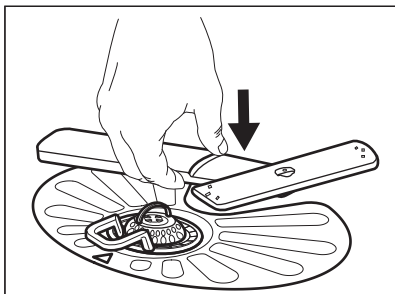

10.6 ניקוי זרוע ההתזה העליונה

אנו ממליצים לנקות באופן קבוע את זרוע ההתזה העליונה כדי למנוע מלכלוך לסתום את נקבי ההתזה שלה.

נקבים סתומים עלולים לגרום לתוצאות הדחה לא משיביות רצון.

1. משוך החוצה את הסל העליון.
2. כדי לנתק את זרוע ההתזה מהמדף, לחץ על זרוע ההתזה כלפי מעלה ובעת ובעונה אחת גם סובב אותה בכיוון השעון.

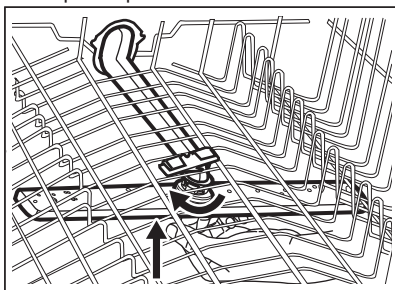

3. שטוף את זרוע ההתזה מתחת למים זורמים. השתמש בכלי דק ומחודד, כמו

8. החזר למקומו את המסנן (B) בתוך המסנן השטוח (A). סובב אותו עם כיוון שעון עד לנעילה.

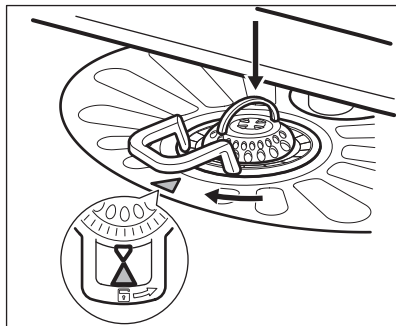

זהירות! ⚠️
מיקום לא נכון של המסננים עלול לגרום לתוצאות כביסה גרועות ולנזק למכשיר.

10.5 ניקוי זרוע ההתזה התחתונה

אנו ממליצים לנקות באופן קבוע את זרוע ההתזה התחתונה כדי למנוע מלכלוך לסתום את נקבי ההתזה שלה.

נקבים סתומים עלולים לגרום לתוצאות הדחה לא משיביות רצון.

1. כדי להסיר את זרוע ההתזה התחתונה, משוך אותה כלפי מעלה.

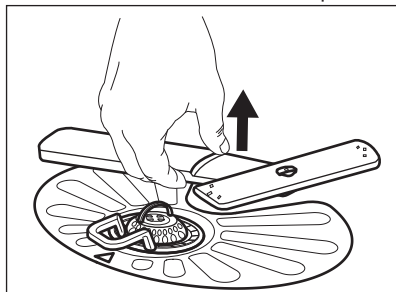

2. שטוף את זרוע ההתזה מתחת למים זורמים. השתמש בכלי דק ומחודד, כמו למשל קיסם שיניים, כדי להוציא חלקיקי לכלוך מתוך הנקבים.

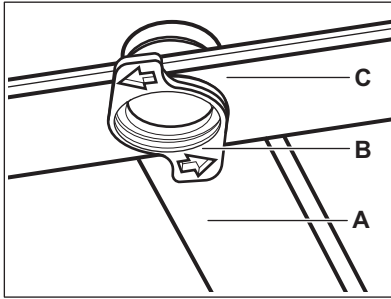

1. הסר את המעצורים ממסילות החלקה של מגירת הסכ"ם ומשוך החוצה את המגירה.

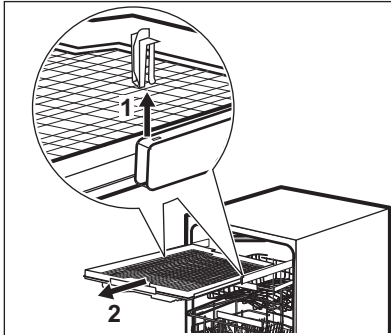

2. העבר את המדף העליון למפס התחתון ביותר כדי להגיע ביתר קלות אל זרוע ההתזה.

3. כדי לנתק את זרוע ההתזה (C) מצינור ההזנה (A), סובב את רכיב ההתקנה (B) כנגד כיוון השעון ומשוך את זרוע ההתזה כלפי מטה.

4. שטוף את זרוע ההתזה מתחת למים זורמים. השתמש בכלי דק ומחודד, כמו למשל קיסם שיניים, כדי להוציא חלקיקי לכלוך מתוך הנקבים. הזרם את המים דרך הנקבים כדי לשטוף החוצה חלקיקי לכלוך.

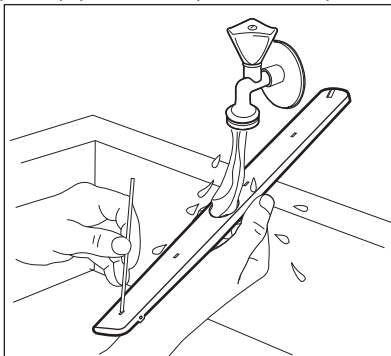

למשל קיסם שיניים, כדי להוציא חלקיקי לכלוך מתוך הנקבים.

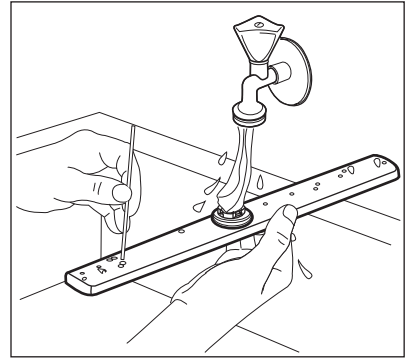

4. כדי להרכיב את זרוע ההתזה בחזרה, לחץ על הזרוע כלפי מעלה ובה-בעת סובב אותה כנגד כיוון השעון, עד שתחוש שהיא ננעלת למקומה.

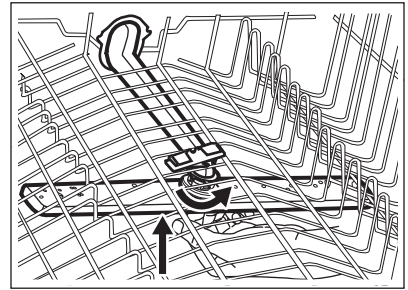

10.7 ניקוי זרוע ההתזה שעל התקרה

אנו ממליצים לנקות באופן קבוע את זרוע ההתזה שעל התקרה כדי למנוע מלכלוך לסתום את נקבי ההתזה שלה. נקבים סתומים עלולים לגרום לתוצאות הדחה לא משיבועות רצון.

זרוע ההתזה שעל התקרה ממוקמת על תקרת המכשיר. זרוע ההתזה (C) מותקנת בצינור ההזנה (A) באמצעות רכיב ההתקנה (B).

- (A) בסיבוב עם כיוון השעון. ודא שרכיב ההתקנה ננעל למקומו.
 6. הרכב את מגירת הסכ"ם על מסילות ההחלקה והכנס את המעצורים.

5. כדי להתקין את זרוע ההתזה (C) בחזרה, הכנס את רכיב ההתקנה (B) לתוך זרוע ההתזה וחבר אותו אל תוך צינור ההזנה

11. איתור תקלות



אזהרה!

תיקון המכשיר באופן שאינו נאות עלול להוות סכנה לבטיחותו של המשתמש. כל התיקונים חייבים להתבצע על ידי אנשי מקצוע מוסמכים.

עיינ בטבלה שלמטה למידע על בעיות אפשריות.
 בחלק מהתקלות, התצוגה מראה קוד התראה.

ניתן לפתור את מרבית הבעיות שעוללות להתרחש, גם מבלי ליצור קשר עם מרכז שירות מורשה.

תקלה וקוד התראה	סיבה אפשרית ופתרון
אינך יכול להפעיל את המכשיר.	<ul style="list-style-type: none"> • ודא כי התקע החשמלי מחובר לשקע המתח. • ודא שאין נתיך שרוף בתיבת נתיכי החשמל.
פעולת התכנית אינה מתחילה.	<ul style="list-style-type: none"> • ודא שדלת המכונה סגורה. • אם מוגדרת התחלה מושהית, בטל את ההגדרה או המתן לסיום הספירה לאחר. • המכשיר טוען מחדש את השרף שבתוך מרכז המים. משך התהליך הוא בערך 5 דקות.
המכונה אינה מתמלאת במים. התצוגה מראה שגיאה (Error) i10 (האיגש וא i10 Error) (No intake of water) מימ תסינכ ויא 1- i11	<ul style="list-style-type: none"> • ודא שברז המים פתוח. • ודא שלחץ המים אינו נמוך מדי. לקבלת מידע זה פנה אל רשות המים המקומית. • ודא שברז המים אינו חסום. • ודא שהמסנן בצינור כניסת המים אינו סתום. • ודא שאין בצינור הכניסה פיתולים או עיוותים.
המכונה לא מנקזת את המים. התצוגה מראה שגיאה (Error) i20 (מימ זוקינ ויא 1- i20 Error) (Water is not draining)	<ul style="list-style-type: none"> • ודא שכל חלקי הברז אינם חסומים. • ודא שהמסנן בצינור יציאת המים אינו סתום. • ודא שמערכת הסינון הפנימית אינה סתומה. • ודא שאין בצינור הניקוז פיתולים או עיוותים.
התקן מניעת ההצפה פעיל. התצוגה מראה שגיאה (Error) i30 (נוכיס ההוז 1- i30 Error) (Risk of flood detected)	<ul style="list-style-type: none"> • סגור את ברז המים וצור קשר עם מרכז שירות מורשה.
המכשיר מפסיק לפעול ומתחיל לפעול מחדש כמה פעמים במהלך ההפעלה.	<ul style="list-style-type: none"> • הדבר תקין לחלוטין. תהליך זה מספק תוצאות ניקוי אופטימליות וחסכון באנרגיה.

תקלה וקוד התראה	סיבה אפשרית ופתרון
משך התכנית ארוך מדי.	<ul style="list-style-type: none"> אם מוגדרת התחלה מושהית, בטל את הגדרת ההשהיה או המתן לסיום הספירה לאחור. הפעלה של אפשרויות מאריכה לרוב את משך התכנית.
הזמן שנותר בתצוגה גדל והוא מדלג כמעט עד לשעת הסיום של משך התכנית.	<ul style="list-style-type: none"> הדבר תקין לחלוטין. המכשיר פועל כהלכה.
דליפה קלה מדלת המכשיר.	<ul style="list-style-type: none"> המכשיר אינו מאוזן במדויק. חזק או שחרר את הרגליים המתכווננות במכשיר (אם קיימות). הדלת אינה מורכבת בדיוק במרכז אגן המכשיר. כוונן את הרגל האחורית (אם קיימת).
דלת המכשיר אינה נסגרת בקלות.	<ul style="list-style-type: none"> המכשיר אינו מאוזן במדויק. חזק או שחרר את הרגליים המתכווננות במכשיר (אם קיימות). חלק מכלי האוכל בולטים מתוך המדפים.
צלילי דפיקות/שקשוקים מתוך המכשיר.	<ul style="list-style-type: none"> כלי האוכל אינם מאורגנים כהלכה במדפים. עיין בעלון ההסבר על העמסת המדפים. ודא שזרועות ההתזה חופשיות להסתובב ללא הפרעה.
המכשיר מקפיץ את הנתוך החשמלי.	<ul style="list-style-type: none"> עוצמת הזרם אינה גבוהה דיה כדי לספק חשמל לכל המכשירים שהופעלו בו-זמנית. בדוק את עוצמת הזרם בשקע ואת העומס המרבי במונה החשמל, או כבה אחד מהמכשירים שבשימוש. קצר חשמלי במכשיר. צור קשר עם מרכז השירות המורשה.

לפני פנייה למרכז שירות מורשה, רשום לפניך את ה-מספר PNC. עיין בסעיף "הגדרות בסיסיות".



לאחר שבדקת את המכשיר, כבה והפעל את המכשיר. אם הבעיה נמשכת, צור קשר עם מרכז שירות מורשה.

עבור קודי התראה שאינם מתוארים בטבלה, צור קשר עם מרכז שירות מורשה.

11.1 תוצאות ההדחה והייבוש לא משביעות רצון

בעיה	סיבה אפשרית ופתרון
איכות ההדחה ירודה.	<ul style="list-style-type: none"> עיין ב-"שימוש יומיומי", ב-"עצות וטיפים" ובעלון ההסבר על העמסת המדפים. הפעל תכנית הדחה אינטנסיבית יותר. הפעל את האפשרות ExtraPower כדי לשפר את תוצאות ההדחה של תכנית שנבחרה. נקה את הסילונים של זרועות ההתזה ואת המסנן. עיין בפרק "טיפול וניקוי".

בעיה	סיבה אפשרית ופתרון
איכות הייבוש ירודה.	<ul style="list-style-type: none"> כלי אוכל הושארו במדיח סגור למשך זמן רב מדי. הפעל AirDry כדי להגדיר פתיחה אוטומטית של הדלת ולשפר את ביצועי הייבוש. אין במיכל חומר הברקה, או שהמיון של חומר הברקה נמוך מדי. מלא את מיכל נוזל הברקה או הגדר את רמת נוזל הברקה לרמה גבוהה יותר. האיכות של נוזל הברקה עשויה להיות הגורם לכך. אנו ממליצים להשתמש תמיד בנוזל הברקה, גם ביחד עם טבליות ניקוי משולבות. יתכן שפריטי פלסטיק יצריכו ייבוש במגבת. לתכנית אין שלב ייבוש. עיין בסעיף "סקירת תכניות".
יש פסים לבנבנים או שכבות כחלחלות על הכוסות והכלים.	<ul style="list-style-type: none"> משתחררת כמות גדולה מדי של חומר הברקה. כוון את רמת נוזל הברקה לדרגה נמוכה יותר. כמות חומר הניקוי גדולה מדי.
יש כתמים וסימני טיפות שהתייבשו על הכוסות והכלים.	<ul style="list-style-type: none"> כמות נוזל הברקה שמתחררת אינה מספיקה. כוון את רמת חומר הברקה לדרגה גבוהה יותר. האיכות של נוזל הברקה עשויה להיות הגורם לכך.
החלקים הפנימיים של המכשיר רטובים.	<ul style="list-style-type: none"> זה אינו פגם במכשיר. אוויר לח מתעבה על דפנות המכשיר.
הקצפה חורגת מן הרגיל בעת ההדחה.	<ul style="list-style-type: none"> השתמש בחומר ניקוי שמיועד ספציפית למדיחי כלים. קיימת דליפה במיכל של חומר הברקה. צור קשר עם מרכז השירות המורשה.
סימני חלודה על סכו"ם.	<ul style="list-style-type: none"> יש כמות גדולה מדי של מלח במים שמשמשים להדחה. עיין ב-"מרכז המים". כלי כסף וסכו"ם מנירוסטה (פלדת אל-חלד) הוצמדו יחד. הימנע מהצבת פריטים מכסף ופריטים מנירוסטה סמוכים אלה לאלה.
בסיומה של התכנית נשארו משקעים של חומר ניקוי במיכל.	<ul style="list-style-type: none"> טבליית הניקוי נתקעה במיכל ולכן המים לא שטפו והמיסו אותה לחלוטין. המים אינם יכולים להגיע למיכל ולשטוף את חומר הניקוי מתוכו. ודא שזרועות ההתזה אינן חסומות או סתומות. ודא שהפריטים במדפים אינם לוחצים על המכסה של מיכל חומר הניקוי ומונעים את פתיחתו.
ריחות בחלל הפנימי של המכשיר.	<ul style="list-style-type: none"> עיין ב-"ניקוי פנימי". הפעל את התכנית Machine Care עם מסיר אבנית או חומר ניקוי שמיועד במיוחד למדיחי כלים.

סיבה אפשרית ופתרון	בעיה
<ul style="list-style-type: none"> רמת המלח נמוכה, בדוק את המחוון להוספת מלח. המכסה של מיכל המלח אינו מהודק. מי הברז בצנרת הם קשים. עיין ב-"מרכז המים". השתמש במלח והגדר את פעולת החידוש של מרכז המים אפילו בעת השימוש בטבליות ניקוי משולבות. עיין ב-"מרכז המים". הפעל את התכנית Machine Care עם מסיר אבנית שמיועד במיוחד למדיחי כלים. אם עדיין נותרים משקעים של אבנית, נקה את המכשיר בתכשירי ניקוי שמיועדים באופן ספציפי למטרה זו. נסה להשתמש בחומר ניקוי אחר. צור קשר עם יצרן חומר הניקוי. 	<p>משקעי אבנית על כלי האוכל, על אגן המכשיר ועל הצד הפנימי של הדלת.</p>
<ul style="list-style-type: none"> ודא שאתה מכניס למכשיר רק פריטים שמתאימים ומותרים לניקוי במדיח כלים. הקפד על זהירות בהכנסת הכלים למדפים ובהוצאתם. עיין בעלון ההסבר על העמסת המדפים. שים פריטים עדינים במדף העליון. הפעל את האפשרות GlassCare כדי להבטיח טיפול מיוחד לכלי זכוכית ולפריטים עדינים. 	<p>כלי האוכל חסרי ברק, חסרי צבע או שרוטים.</p>

עיין ב-"הכנה לשימוש ראשון", ב-"שימוש יומיומי" או ב-"עצות וטיפים" כדי ללמוד על סיבות אפשריות אחרות.



12. נתונים טכניים

ממדים	רוחב / גובה / עומק (מ"מ)	550 / 898 - 818 / 596
חיבור למקור חשמל (1)	מתח (וולט)	240 - 200
	תדר (הרץ)	60 - 50
לחץ אספקת מים	אטמוספירות (מינימום ומקסימום)	8 - 0.5
	MPa (מינימום ומקסימום)	0.8 - 0.05
אספקת מים	מים קרים או מים חמים(2)	מקס' 60°C
קיבולת	הגדרות מקום	13
צריכת החשמל	מצב 'נותר מופעל' (וואט)	5.0
	מצב 'כבוי' (וואט)	0.50

(1) עיין בלוחית הדירוג עבור ערכים נוספים.

(2) אם המים החמים מגיעים ממקור אנרגיה חלופי (למשל, פאנלים סולאריים), השתמש באספקת המים החמים כדי להקטין את צריכת האנרגיה.

13. הגנת הסביבה

הנושאים את הסמל  לפסולת הביתית. החזר את את המוצר למתקן המחזור במקום מגוריך או פנה לרשות העירונית שלך.

מחזר את החומרים הנושאים את הסמל .
השלך את חומרי האריזה למכלי מחזור מתאימים. סייע להגן על הסביבה ולשמור על הבריאות ותרום למחזור פסולת ממכשירים חשמליים ואלקטרוניים. אל תשליך מכשירים

www.aeg.com/shop



117861340-A-212019



AEG