

# SIEMENS

## מכונת כביסה

WM16XEH1IL

הוראות הפעלה והתקנה



Register your product on My Siemens and discover exclusive services and offers.

[siemens-home.bsh-group.com/welcome](https://siemens-home.bsh-group.com/welcome)

The future moving in.

Siemens Home Appliances

## תוכן העניינים

36	דרגות לכלוך	4	בטיחות
36	סימוני טיפול בתוויות הטיפול	4	הנחיות כלליות
36	<b>חומרי כביסה וחומרי טיפול</b>	4	ייעוד השימוש
37	המלצת חומר כביסה	4	הגבלות על קבוצת משתמשים
37	מינון חומר הכביסה	5	התקנה בטוחה
38	<b>הפעלה בסיסית</b>	6	הפעלה בטיחותית
38	הדלקת המכשיר	8	ניקוי ותחזוקה בטיחותיים
38	הגדרת תוכנית	10	<b>מניעת נזקי רכוש</b>
38	התאמת הגדרות תוכנית	10	<b>שמירה על הסיבה וחסכון באנרגיה</b>
39	שמירת הגדרות תוכנית	10	השלכת האריזה
39	טעינת כביסה	10	חסכו בחשמל ובמשאבים
39	מילוי של חומר כביסה וחומר טיפול	11	מצב חיסכון באנרגיה
40	התחלת תוכנית	11	<b>התקנה וחיבור</b>
40	השריית כביסה	11	הוצאת המכשיר מארזתו
40	הוספת כביסה	12	היקף האספקה
40	ביטול תוכנית	12	דרישות עבור מקום ההצבה
40	המשכת תוכנית בעת עצירת שטיפה	13	הסרת אבטוחי הובלה
40	הסרת כביסה	14	הסרת תומכי ההובלה
40	כיבוי המכשיר	15	חיבור המכשיר
41	<b>נעילה מפני ילדים</b>	16	יישור המכשיר
41	הפעלת הנעילה מפני ילדים	17	<b>הכרת המכשיר</b>
41	ביטול הנעילה מפני ילדים	17	מכשיר
41	<b>מערכת מינון חכמה</b>	18	מגירת חומר כביסה
41	מילוי מכלי המינון	18	בקרים
42	תכולת מכל המינון	18	עיקרון הפעלה
42	מינון בסיסי	20	<b>תצוגה</b>
42	<b>Home Connect</b>	23	<b>לחצנים</b>
43	הגדרות Home Connect	26	<b>תוכניות</b>
43	חיבור המכשיר לרשת WLAN הביתית באמצעות תכונת WPS (Wi-Fi)	34	<b>אביזרים</b>
43	חיבור המכשיר לרשת WLAN הביתית (Wi-Fi) ללא תכונת WPS	34	<b>לפני ההפעלה הראשונה</b>
43	חיבור המכשיר לאפליקציה Home Connect	34	התחלת הליך כביסה ריק
44	חיבור המכשיר למנהל האנרגיה	35	<b>כביסה</b>
45	הפעלת Wi-Fi במכשיר	35	הכנת הכביסה
45	כיבוי Wi-Fi במכשיר	35	מיון הכביסה
45	עדכון תוכנה		

45	איפוס הגדרות הרשת של המכשיר.....
46	אבחון מרחוק.....
46	אבטחת נתונים.....
46	הצהרת תאימות.....
<b>46</b>	<b>הגדרות בסיסיות.....</b>
46	סקירת ההגדרות בסיסיות.....
47	שינוי ההגדרות הבסיסיות.....
<b>47</b>	<b>ניקוי ותחזוקה.....</b>
47	עצות לטיפול במכשיר.....
48	ניקוי התוף.....
48	ניקוי מגירת חומר הכביסה.....
49	הסרת אבנית.....
50	ניקוי משאבת התמיסה.....
52	ניקוי צינור ניקוז המים בסיפון.....
53	ניקוי המסנן באספקת המים.....
<b>54</b>	<b>פתרון בעיות.....</b>
54	קוד תקלה / תצוגת תקלה / אות.....
55	תקלות.....
58	רעשים.....
59	בעיית תוצאות.....
61	בעיית Home Connect.....
61	דליפות.....
62	ריחות.....
63	שחרור חירום.....
<b>63</b>	<b>הובלה, אחסון והשלכה לאשפה.....</b>
63	פירוק המכשיר.....
63	התקנת מאבטחי הובלה.....
64	החזרת המכשיר לשימוש.....
64	השלכת המכשיר הישן.....
<b>64</b>	<b>שירות לקוחות.....</b>
	מספר המוצר (E-Nr) ומספר הייצור
65	.....(FD)
	אחריות נוספת מוגבלת במוצרים עם
65	מערכת Aqua-Stop.....
<b>66</b>	<b>ערכי צריכה.....</b>
<b>66</b>	<b>נתונים טכניים.....</b>

קראו מידע בנושא בטיחות, על מנת להפעיל את המכשיר באופן בטיחותי.

### הנחיות כלליות

כאן תוכלו למצוא מידע כללי אודות הוראות הפעלה אלה.



- קראו בתשומת לב את הוראות הפעלה. רק אז תוכלו להפעיל את המכשיר באופן בטיחותי ויעיל.
- הוראות הפעלה אלה מיועדות למרכיב ולמפעיל המכשיר.
- הקפידו על הוראות הבטיחות והאזהרות.
- שמרו על הוראות הפעלה וכן על מסמכי המוצר במקום בטוח לעיון עתידי או עבור בעלים הבאים.
- בדקו את המכשיר לאחר הוצאתו מהאריזה. אל תחברו את המכשיר אם התגלו נזקי הובלה.

### ייעוד השימוש

קראו את המידע על ייעוד השימוש כדי לוודא שאתם משתמשים במכשיר כהלכה ובבטחה.

השתמשו במכשיר זה רק:

- בהתאם להוראות ההצבה וההתקנה.
- לכיבוס בדים שניתן לכבס במכונה וצמר לכביסה ביד בהתאם לתווית הכביסה.
- באמצעות מי ברז ואבקת כביסה רגילה וחומרי ניקוי המתאימים למכונת כביסה.
- במשק בית פרטי ובחדרים סגורים בסביבה הביתית.
- עד לגובה של 4000 מ' לכל היותר מעל פני הים.

### הגבלות על קבוצת משתמשים

הימנעו מסיכון ילדים ובני אדם בסיכון.

מכשיר זה יכול להיות מופעל ע"י ילדים מעל מגיל 8 וע"י אנשים בעלי מגבלות פיסיות, חושיות או מנטליות או אנשים חסרי נסיון ו/או ידע, כאשר הם נמצאים תחת פיקוח או אם עברו הדרכה בקשר להפעלה בטוחה של המכשיר והבינו את הסכנות הנובעות ממנה.

אין לאפשר לילדים לשחק עם המכשיר.

אסור לילדים לבצע ניקיון ותחזוקה ללא השגחה.  
הרחיקו את ילדים מתחת לגיל 3 וחיות בית מהמכשיר.

### התקנה בטוחה

בעת התקנת המכשיר, צייתו להוראות הבטיחות.

#### אזהרה – סכנת מכת חשמל!

- התקנה לא מקצועית מהווה סכנה.
  - ◀ חברו והפעילו את המכשיר רק בהתאם לנתונים המופיעים בלוחית הנתונים.
  - ◀ חברו את המכשיר לרשת חשמל בעלת זרם חילופין רק באמצעות שקע שחובר בהתאם לחוק הכולל הארקה.
  - ◀ וודאו שמערכת מוליך המגן של רשת החשמל הביתית הותקנה נכון. יש להשתמש להתקנה בחתך כבל בגודל מספיק.
  - ◀ בשימוש במסר פחת מותר להשתמש רק בדגם המסומן בסימון .
  - ◀ אין לספק זרם למכשיר באמצעות ממסר חיצוני, לדוגמה טיימר או שלט רחוק.
  - ◀ כאשר המכשיר הורכב, על התקע של כבל החשמל להיות נגיש, או אם גישה חופשית בלתי אפשרית, יש לשלב בהתקנה החשמלית הקבועה מפסק בידוד רב-קוטבי בהתאם לכללי ההתקנה.
  - ◀ שימו לב בזמן הצבת המכשיר לכך שכבל החיבור החשמלי לא יילכד ולא יינזק.
- בידוד פגום של הכבל החשמלי מהווה סכנה.
  - ◀ אין להביא את הכבל החשמלי במגע עם חלקי מכשיר חמים או מקורות חום.
  - ◀ אין להביא את הכבל החשמלי במגע עם חודים או קצוות חדים.
  - ◀ אין לקפל את הכבל החשמלי, למעוך או לשנות אותו.

#### אזהרה – סכנת שריפה!

- ◀ כבל חשמלי מוארך ומתאם לא מורשה מהווים סכנה.
- ◀ אין להשתמש בכבל מאריך או במפלג.
- ◀ צרו קשר עם שירות הלקוחות במידה והכבל החשמלי קצר מדי.
- ◀ מותר להשתמש רק במתאם המורשה ע"י היצרן.

#### אזהרה – סכנת פציעה!

- משקלו הגבוה של המכשיר עלול לגרום לפציעות בזמן ההרמה.
  - ◀ אסור להרים את המכשיר לבד.

- בעת הרכבת מכשיר זה באופן שגוי בעמוד כביסה-ייבוש, המכשיר שהורכב עלול ליפול.
- ◀ יש לחבר את המייבש למכונת כביסה אך ורק בעזרת רכיב החיבור של יצרן המייבש. שיטת הרכבה אחרת אינה מותרת.
- ◀ אין להרכיב מכשיר זה בעמוד כביסה-ייבוש, אם יצרן המייבש אינו מציע רכיב חיבור מתאים.
- ◀ אין להרכיב באותו עמוד כביסה-ייבוש מכשירים של יצרנים שונים, במידות עומק ורוחב שונות.
- ◀ אין להעמיד עמוד כביסה-ייבוש על הגבהה. המכשירים עלולים להתהפך.

### **⚠ אזהרה – סכנת חנק!**

- ילדים עלולים לכסות את הראש באריזות ולהילכד ולהיחנק בהן.
- ◀ הריחקו את האריזות מהילדים.
- ◀ אין להתיר לילדים לשחק בחומרי האריזה.

### **⚠ זהירות – סכנת פציעה!**

- במהלך הפעולה, המכשיר רועד או זז ממקומו.
- ◀ הצב את המכשיר על משטח נקי, ישר ויציב.
- ◀ יישר את המכשיר בעזרת רגליות מכשיר ופלס.
- בעת חיבור שגוי של צינורות וחיבורים חשמליים קיימת סכנת מעידה.
- ◀ חבר את הצינורות והחיבורים החשמליים כך שלא תהיה סכנת מעידה.
- אם מזיזים את המכשיר על חלקים בולטים, כגון דלת המכשיר, החלקים עלולים להישבר.
- ◀ אין להניע את המכשיר על רכיבים בולטים.

### **⚠ זהירות – סכנת חתכים!**

- בעת מגע, שוליים חדים של המכשיר עלולים לגרום לפציעות חתך.
- ◀ אין לגעת בשוליים החדים של המכשיר.
- ◀ השתמש בכפפות הגנה בעת ההתקנה וההובלה של המכשיר.

### **הפעלה בטיחותית**

הקפידו על הוראות בטיחות אלה בזמן השימוש במכשיר.

### **⚠ אזהרה – סכנת מכת חשמל!**

- מכשיר פגום או חיבור חשמלי פגום מהווים סכנה.
- ◀ אין להפעיל מכשיר פגום.

- ◀ אין למשוך את הכבל החשמלי, כדי לנתק את המכשיר מהחשמל. שלפו תמיד את התקע של כבל החשמל.
- ◀ שלפו מיד את הכבל החשמלי אם הוא או המכשיר ניזוקו, או נתקו את הנתיק בתיבת הנתיכים וסגרו את ברו המים.
- ◀ פנו לשירות הלקוחות. –עמוד 64
- ◀ רק טכנאי שירות מיומנים יבצעו תיקונים במכשיר.
- לחות שחודרת עלולה לגרום למכת חשמל.
- ◀ מותר להשתמש במכשיר רק בחדרים סגורים.
- ◀ אין לחשוף את המכשיר לחום וללחות רבים.
- ◀ אין להשתמש במכשיר ניקוי בקיטור, בניקוי בלחץ גבוה, בצינורות או במתזים לצורך ניקוי המכשיר.

### ⚠ אזהרה – סכנת נזקי בריאות!

- ילדים עלולים להילכד במכשיר ולהיקלע לסכנת חיים.
- ◀ אין להציב את המכשיר מאחורי הדלת, שתחסום או תמנע את פתיחת דלת המכשיר.
- ◀ שלפו את תקע הכבל החשמלי במכשירים מושבתים, חתכו את הכבל החשמלי והשמידו את מנעול דלת המכשיר כך שדלת המכשיר לא תוכל יותר להיסגר.

### ⚠ אזהרה – סכנת חנק!

- ילדים עלולים לשאוף או לבלוע חלקים קטנים ולהיחנק.
- ◀ יש להרחיק חלקים קטנים מילדים.
- ◀ אין להתיר לילדים לשחק בחלקים קטנים.

### ⚠ אזהרה – סכנת הרעלה!

- שאיפת חומר ניקוי או מוצר טיפוח עלולה להוביל להרעלה.
- ◀ במקרה של לגימה משמעותית, הזעק עזרה רפואית.
- ◀ אחסן חומרי ניקוי וחומרי טיפוח הרחק מהישג ידם של ילדים.

### ⚠ אזהרה – סכנת פיצוץ!

- אם הכביסה עברה טיפול מקדים בחומר ניקוי המכיל חומר ממיס, היא עלולה להוביל לפיצוץ בתוך המכשיר.
- ◀ לפני הכיבוס, יש לשטוף באופן יסודי במים כביסה שעברה טיפול מקדים.

### ⚠️ **זהירות – סכנת פציעה!**

- אם מטפסים או עולים על המכשיר, משטח העבודה עלול להישבר.
  - ◀ אין לטפס או לעלות על המכשיר.
- בעת ישיבה או הישענות על הדלת הפתוחה, המכשיר עלול להתהפך.
  - ◀ אין לשבת או להישען על דלת המכשיר.
  - ◀ אין להניח עצמים על דלת המכשיר.
- אחיזה בתוף המסתובב עלולה לגרום לפציעות בידיים.
  - ◀ לפני האחיזה, המתן לעצירה מלאה של התוף.

### ⚠️ **זהירות – סכנת כוויות!**

- הזגוגית של דלת המכשיר מתחממת בעת שטיפה בטמפרטורות גבוהות.
  - ◀ אין לגעת בדלת החמה של המכשיר.
  - ◀ הרחק ילדים מהדלת החמה של המכשיר.

### ⚠️ **זהירות – סכנת כוויה!**

- תמיסת הכביסה מתחממת בעת שטיפה בטמפרטורות גבוהות.
  - ◀ אין לגעת בתמיסת הכביסה החמה.

### ⚠️ **זהירות – סכנת כוויה!**

- בעת הפתיחה של מגירת חומר הכביסה, חומר כביסה וחומר טיפוח עלולים להתזז מהמכשיר. מגע בעיניים או בעור עלול לגרום לגירויים.
  - ◀ במקרה של מגע בחומר ניקוי או בחומר טיפוח, יש לשטוף את העיניים או העור באופן יסודי במים צלולים.
  - ◀ במקרה של לגימה משמעותית, הזעק עזרה רפואית.
  - ◀ אחסן חומרי ניקוי וחומרי טיפוח הרחק מהישג ידם של ילדים.

### **ניקוי ותחזוקה בטיחותיים**

בעת ניקוי ותחזוקה של המכשיר, ציית להוראות הבטיחות.

### ⚠️ **אזהרה – סכנת מכת חשמל!**

- תיקונים לא מקצועיים עלולים להיות מסוכנים.
  - ◀ רק טכנאי שירות מיומנים יבצעו תיקונים במכשיר.
  - ◀ מותר להשתמש רק בחלקי חילוף מקוריים לצורך תיקון המכשיר.
  - ◀ במידה והכבל החשמלי של מכשיר זה פגום, יש להחליפו ע"י היצרן או ע"י שירות הלקוחות של היצרן או אדם מיומן דומה על מנת למנוע סכנות.



- הצטברות לחות עשויה לגרום להתחשמלות.
- ◀ אין להשתמש במכשיר ניקוי בקיטור, בניקוי בלחץ גבוה, בצינורות או במתזים לצורך ניקוי המכשיר.

**⚠ אזהרה – סכנת פציעה!**

- השימוש בחלפים ובאביזרים לא מקוריים מסוכן.
- ◀ השתמש אך ורק בחלפים מקוריים ובאביזרים מקוריים של היצרן.

**⚠ אזהרה – סכנת הרעלה!**

- בעת שימוש בחומרי ניקוי שמכילים חומר ממיס, עלולים להיווצר אדים רעילים.
- ◀ אין להשתמש בחומרי ניקוי שמכילים חומר ממיס.

- ◀ אין להשתמש בכריות קרצוף קשות או בספוגי ניקוי חדים.
- ◀ יש לנקות את המכשיר אך ורק בעזרת מים ומטלית רכב ולחה.
- ◀ בעת מגע במכשיר, יש להסיר מיד את כל שאריות חומר הכביסה, שאריות התרסיס או המשקעים.

## שמירה על הסיבה וחסכון באנרגיה

שמרו על הסיבה בכך שתשתמשו במכשיר תוך חיסכון במשאבים ותשליכו לאשפה באופן נכון את החומרים הניתנים למחזור.

### השלכת האריזה

כל חומרי האריזה ידידותיים לסביבה וניתנים למחזור.

- ◀ מיינו את הרכיבים השונים בנפרד לפי סוג.
- מידע לגבי אופני פינוי האשפה העדכניים ניתן לקבל אצל הסוחר או במועצה המקומית או בעירייה.

### חסכו בחשמל ובמשאבים.

אם תקפידו על הנחיות אלה, המכשיר יצרוך פחות חשמל ומים.

השתמש בתוכניות עם טמפרטורות נמוכות וזמני כביסה ממושכים וכן בקיבולת הטעינה –עמוד 26 המרבית.

+ צריכת החשמל וצריכת המים הן ברמה היעילה ביותר.

השתמש בהגדרת תוכנית חסכונית.

+ בעת התאמת הגדרות התוכנית עבור תוכנית, הצג מציג את הצריכה המשוערת.

מנן –עמוד 37 את חומר הכביסה בהתאם לדרגת הלכלוך של הכביסה.

+ עבור לכלוך קל או רגיל מספיקה כמות מועטה של חומר כביסה. פעל בהתאם להמלצת המינרן של יצרן חומר הכביסה.

## מניעת נזקי רכוש

ציית להוראה זו כדי למנוע גרימת נזקי רכוש ונזקים למכשיר.

### זהירות!

- מינון שגוי של מרככי כביסה, חומרי כביסה, חומרי טיפוח וחומרי ניקוי עלול לפגוע בתפקוד של המכשיר.
- ◀ ציית להמלצות המינון של היצרן.
- חריגה מעל לקיבולת הטעינה המרבית פוגעת בתפקוד של המכשיר.
- ◀ ציית לקיבולת הטעינה המרבית –עמוד 26 עבור כל תוכנית ואל תחרוג ממנו.
- המכשיר בטוח להובלה תודות לאבטוחי הובלה. אבטוחי הובלה שלא הוסרו עלולים לגרום נזקי רכוש ונזקים למכשיר.
- ◀ לפני תחילת השימוש, הסר ואחסן את כל אבטוחי ההובלה.
- ◀ לפני כל הובלה, יש להרכיב באופן מלא את כל אבטוחי ההובלה, כדי למנוע נזקי הובלה.
- לחץ מים נמוך מדי או גבוה מדי עלול לפגוע בפעולת המכשיר.
- ◀ ודאו שלחץ המים במערכת אספקת המים יהיה לפחות 100 קילופסקל (1 בר) ומקסימום 1000 קילופסקל (10 בר).
- ◀ יש להתקין שסתום גובל לחץ בין חיבור מי השתיה והמכשיר, כאשר לחץ המים חורג מהערך הגבוה ביותר שמצוין.
- צינורות מים שניזוקו או ששונו עלולים לגרום לנזקי רכוש ולנזק למכשיר.
- ◀ אין לקפל, למעוך, לשנות או לחתוך צינורות מים.
- ◀ מותר להשתמש רק בצינורות המים שסופקו עם המכשיר או בצינורות המקוריים.
- ◀ אין להשתמש שוב בצינורות מים משומשים.
- חומרי ניקוי לא מתאימים עלולים לפגוע במשטחי המכשיר.
- ◀ אין להשתמש בחומרי ניקוי חדים או שורטים.
- ◀ אין להשתמש בחומרי ניקוי המכילים אחוז גבוה של אלכוהול.

## מצב חיסכון באנרגיה

אם המכשיר לא הופעל במשך זמן רב, המכשיר עובר באופן אוטומטי למצב חיסכון באנרגיה. כל החיוויים נכבים והחיווי  Start / Reload מהבהב. מצב החיסכון באנרגיה מסתיים כאשר מפעילים שוב את המכשיר, לדוגמה כאשר פותחים או סוגרים את הדלת. במצב חיסכון באנרגיה, אם לא מפעילים את המכשיר במשך זמן רב, המכשיר נכבה באופן אוטומטי.

## התקנה וחיבור

תוכלו ללמוד כאן היכן וכיצד להציב את המכשיר שלכם באופן המיטבי. תוכלו ללמוד גם כיצד לחבר את המכשיר שלכם לאספקת המים ולרשת החשמל.

### הוצאת המכשיר מארזתו

1. יש להסיר באופן מלא את חומרי הארזיה וכיסויי המגן מהמכשיר.
  2. בדוק נזקים גלויים במכשיר.
  3. **זהירות!** עצמים שנותרו בתוף, שאינם מיועדים להפעלה במכשיר, עלולים לגרום נזקי רכוש ונזקים למכשיר.
- ◀ לפני ההפעלה, הוצא מהתוף את העצמים האלה ואת האביזר שצורף למכשיר. פתח את הדלת והוצא את האביזר מהתוף.

הפחת את טמפרטורת הכביסה עבור כביסה ברמת לכלוך קלה ורגילה.

+ בטמפרטורות נמוכות המכשיר צורך פחות אנרגיה. עבור לכלוך קל עד רגיל מספיקות אף טמפרטורות נמוכות מאלה המצוינות על תווית הטיפול.

אם ברצונך לייבש את הכביסה במייבש הכביסה, כוונן את מהירות הסחיטה למהירות המרבית.

+ כביסה יבשה יותר מקצרת את משך התוכנית בעת הייבוש, ומפחיתה את צריכת החשמל. מהירות סחיטה גבוהה יותר מפחיתה את הלחות הנותרת בכביסה, אולם עוצמת הקול של הסחיטה עולה.

כבס את הכביסה ללא כביסה מקדימה.

+ כיבוס עם כביסה מקדימה מאריך את משך התוכנית ומגביר את צריכת האנרגיה וצריכת המים.

המכשיר מצויד בהתאמה רציפה ואוטומטית לעומס הכביסה.

+ ההתאמה הרציפה לעומס הכביסה מתאימה באופן מיטבי את צריכת המים ואת משך התוכנית לסוג האריג ולקיבולת הטעינה.

המכשיר מצויד בחיישן מים.

+ חיישן המים מוודא במהלך השטיפה את דרגת העכירות של מי השטיפה ומשנה בהתאם לה את מספר הליכי השטיפה.

## היקף האספקה

לאחר הוצאת כל החלקים מהאריזה, בדקו שלא נגרם נזק כלשהו בעת ההובלה ואת שלמות המשלוח.

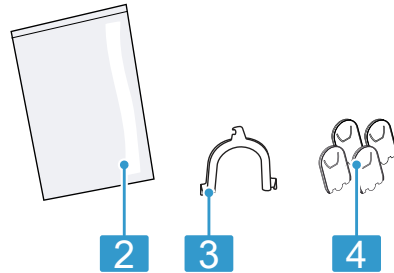
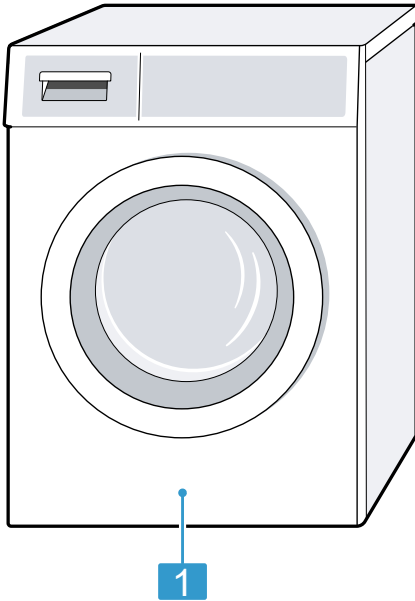

**אזהרה** ⚠️  
**סכנת מכת חשמל!**  
המכשיר כולל חלקים מוליכי מתח. המגע בחלקים מוליכי מתח מסוכן.  
אין להפעיל את המכשיר ללא לוח כיסוי.

**אזהרה** ⚠️  
**סכנת פציעה!**  
בעת הפעלה על-גבי תושבת, המכשיר עלול להתהפך.  
לפני תחילת השימוש, חובה לעגן את רגליות המכשיר אל תושבת בעזרת לוחיות הקיבוע – עמוד 34 של היצרן.

מכונת כביסה	1
תיעוד נלווה	2
סעפת לקיבוע של צינור ניקוז המים	3
כיסויי מגן	4

## דרישות עבור מקום ההצבה

המכשיר עלול לנוע ממקומו בעת הסחיטה. עיין בהוראות עבור מקום ההצבה.  
**הערה:** כדי שתוכל להשתמש במכשיר באופן בטיחותי, עיין במידע בנושא בטיחות – עמוד 4.

## זהירות!

- אם מציבים את המכשיר באזורים עם סכנה לכפור או תחת כיפת השמיים, שיירי מים קפואים עלולים לגרום נזק למכשיר וצינורות קפואים עלולים להיסדק ולהתפוצץ.
- ◀ אין להציב ולהפעיל את המכשיר באזורים עם סכנה לכפור או תחת כיפת השמיים.
- לפני שהמכשיר יצא מהמפעל, הוא עבר בדיקת תפקוד והוא עשוי להכיל שיירי מים. אם מטים את המכשיר בזווית מעל 40°, שיירי מים אלה עלולים לדלוף החוצה.
- ◀ הטח את המכשיר בזהירות.

## הסרת אבטוחי הובלה

המכשיר בטוח להובלה תודות לאבטוחי הובלה בגב המכשיר.

### הערות

- כדי שתוכל להשתמש במכשיר באופן בטיחותי, עיין במידע בנושא בטיחות –עמוד 4.
  - אחסן את אבטוחי ההובלה, את הברגים ואת הכיסויים עבור הובלה –עמוד 63 עתידית.
1. שלוף את הצינורות מהמחזיקים.

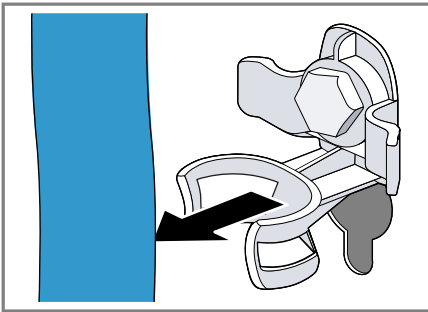

2. שחרר ① והסר ② את כל הברגים של 4 אבטוחי ההובלה יחד בעזרת מפתח ברגים SW13.

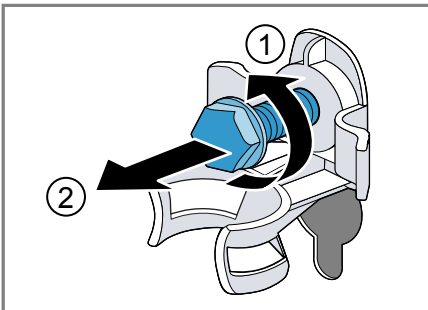

3. שלוף את חוט החשמל מהמחזיק.

### דרישות

### מקום הצבה

עגן את המכשיר בעזרת לוחות קיבוע –עמוד 34.

על-גבי תושבת



הצב את המכשיר על-גבי לוח עץ עמיד בפני מים, שמוברג בחוזקה לרצפה. דרגת החוזק של לוח העץ אמורה להיות 30 מ"מ לפחות.

על-גבי מרפסת עץ

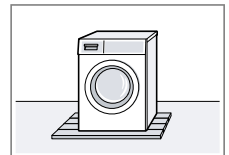

- דרושה נישה ברוחב של 60 ס"מ.
- הצב את המכשיר אך ורק על-גבי משטח עבודה רצוף, שמחובר בחוזקה לארונות הסמוכים.

משולב בארון מטבח

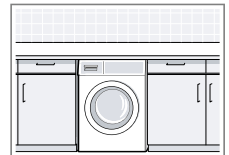

אין למחוץ צינורות בין הקיר למכשיר.

צמוד לקיר

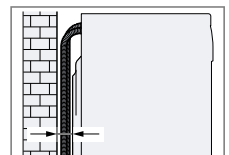

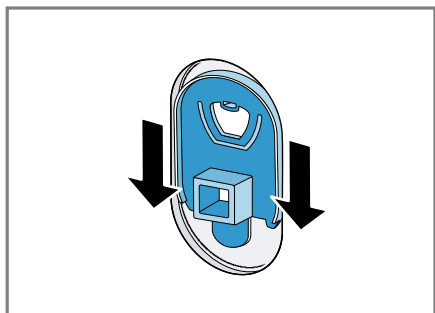

### הסרת תומכי ההובלה

הערה: כדי שתוכל להשתמש במכשיר באופן בטיחותי, עיין במידע בנושא בטיחות –עמוד 4.

1. שחרר והסר את הברגים של תומכי ההובלה האנכיים בעזרת מברג T20.

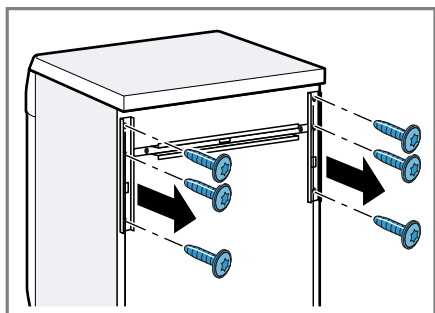

2. הסר את תומכי ההובלה.

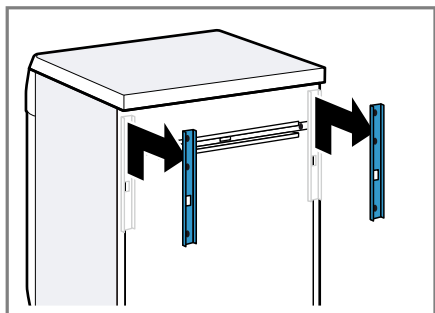

3. שחרר והסר את הברגים של תומך ההובלה האופקי בעזרת מברג T20.

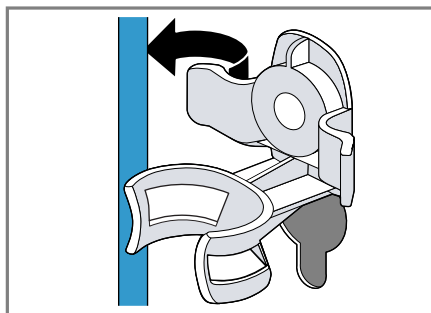

4. הסר את 4 הכיסויים.

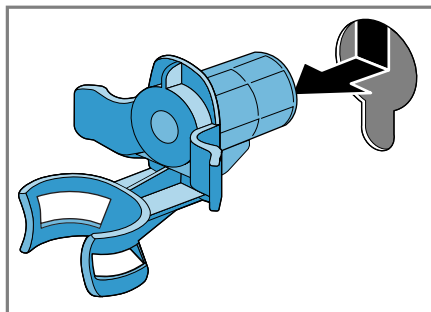

5. הרכב את 4 כיסויי המגן.

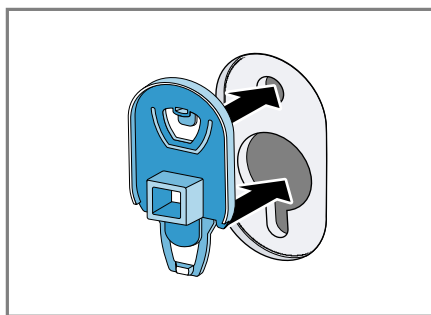

6. לחץ כלפי מטה את 4 כיסויי המגן.

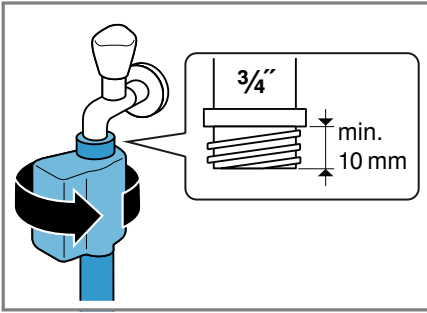

2. פתח בזהירות את ברז המים ובדוק אם מקומות החיבור אטומים.

### סוגי חיבור לניקוז מים

המידע מסייע לך לחבר מכשיר זה לניקוז המים.

**הערה:** כדי שתוכל להשתמש במכשיר באופן בטיחותי, עיין במידע בנושא בטיחות –עמוד 4.

### זהירות!

בעת הניקוז, צינור ניקוז המים נתון ללחץ ועלול להשתחרר מנקודת החיבור המותקנת. אבטח את צינור ניקוז המים מפני השתחררות בשוגג.

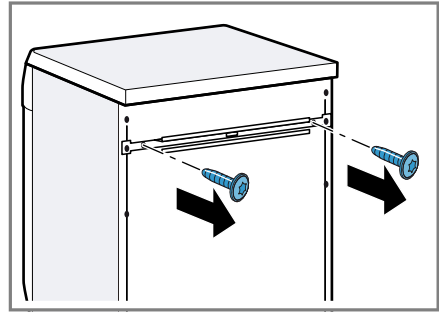

4. הסר את תומך ההובלה.

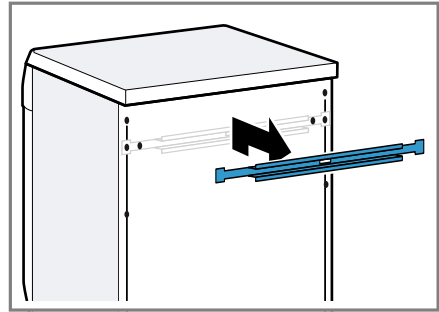

### חיבור המכשיר

חבר את המכשיר שלך לחשמל, לאספקת המים ולניקוז המים.

### חיבור צינור אספקת המים

**הערה:** כדי שתוכל להשתמש במכשיר באופן בטיחותי, עיין במידע בנושא בטיחות –עמוד 4.

### ⚠ אזהרה

### סכנת מכת חשמל!

המכשיר כולל חלקים מוליכי מתח. המגע בחלקים מוליכי מתח מסוכן.

אין לטבול את השסתום Aquastop החשמלי במים.

1. חבר את צינור אספקת המים לברז מים (26.4 מ"מ = 3/4 אינץ').

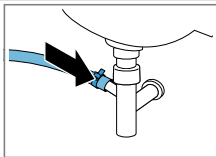

ניקוז לסיפון.  
אבטח את נקודת החיבור באמצעות מהדק צינור (40-24 מ"מ).

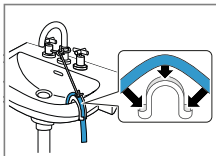

ניקוז לכיור.  
קבע ואבטח את צינור ניקוז המים באמצעות סעפת.

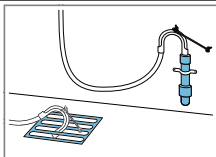

ניקוז לצינור פלסטיק עם שרוול גומי או לתעלת מים.  
קבע ואבטח את צינור ניקוז המים באמצעות סעפת.

כל רגליות המכשיר חייבות לעמוד בצורה יציבה על הרצפה.

3. הדק את אומי הנעילה בעזרת מפתח ברגים SW17 אל המעטפת.

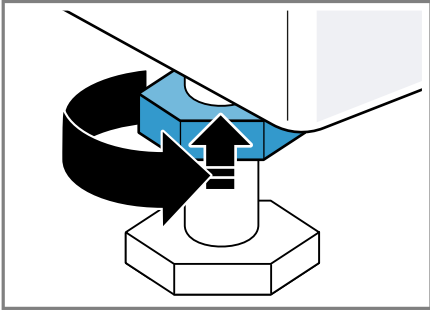

תוך כדי, אחז ברגלית המכשיר מבלי לכוון את גובהה.

## חיבור המכשיר לחשמל

**הערה:** כדי שתוכל להשתמש במכשיר באופן בטיחותי, עיין במידע בנושא בטיחות –עמוד 4.

1. יש להכניס את תקע של כבל חשמל של המכשיר לשקע בקרבת המכשיר. תוכלו למצוא את נתוני החיבור של המכשיר במפרטים הטכניים –עמוד 66.
2. בדקו שהתקע הוכנס במלואו.

## יישור המכשיר

כדי להפחית רעשים ורעידות ולמנוע את תנועת המכשיר ממקומו, יישר את המכשיר כהלכה.

**הערה:** כדי שתוכל להשתמש במכשיר באופן בטיחותי, עיין במידע בנושא בטיחות –עמוד 4.

1. שחרר את אומי הנעילה בכיוון השעון בעזרת מפתח ברגים SW17.

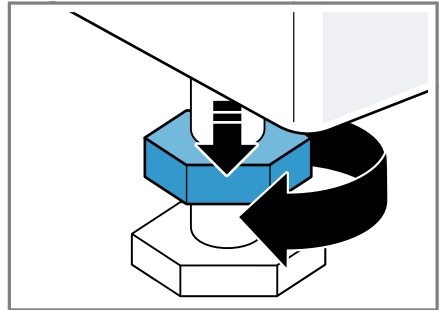

2. כדי ליישר את המכשיר, סובב את רגליות המכשיר. בדוק את היישור בעזרת פלס.

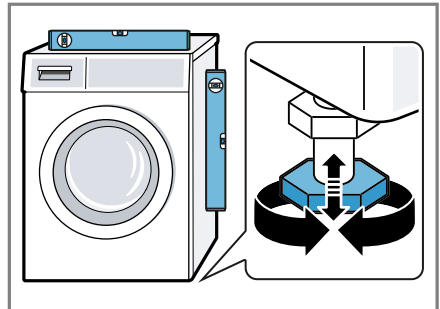



## הכרת המכשיר

למדו להכיר היטב את חלקי המכשיר.

### מכשיר

כאן תוכלו למצוא סקירה של רכיבי המכשיר.

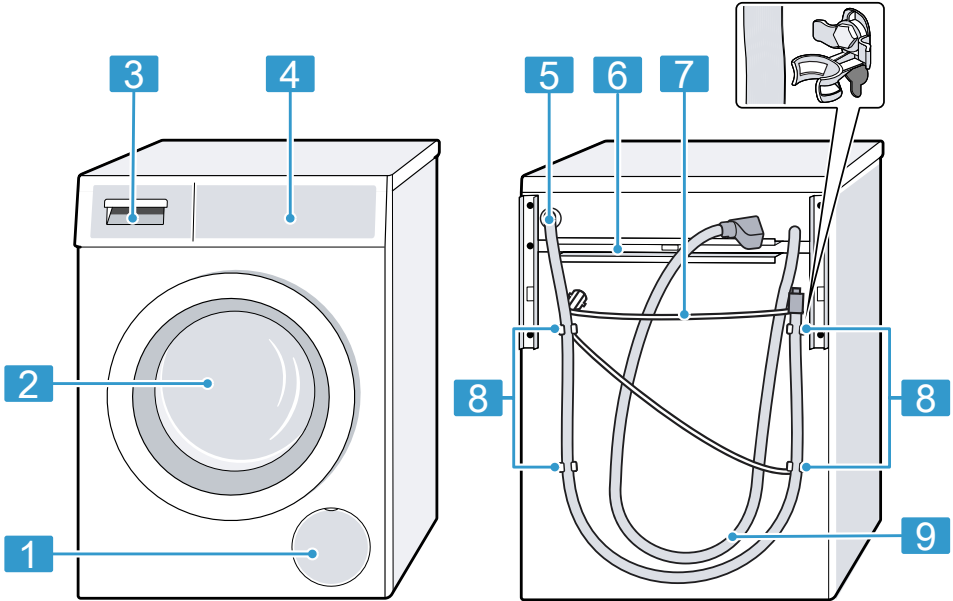

בהתאם לדגם המכשיר, פרטים כגון צבע וצורה עשויים להיות שונים ממה שמופיע באיור.

אבטחי הובלה – עמוד 13	8
צינור אספקת מים – עמוד 15	9

דלתית תחזוקה של משאבת התמיסה – עמוד 50	1
דלת	2
מגירת חומר כביסה – עמוד 18	3
בקרים – עמוד 18	4
צינור ניקוז מים – עמוד 15	5
תומכי הובלה – עמוד 14	6
חוט חשמל – עמוד 16	7

תא למינון ידני	1
מכל מינון עבור מרכז כביסה או חומר כביסה	2
מכל מדידה עבור חומר כביסה	3

### מגירת חומר כביסה

במקום זה ניתן למצוא סקירה של המבנה של מגירת חומר הכביסה.

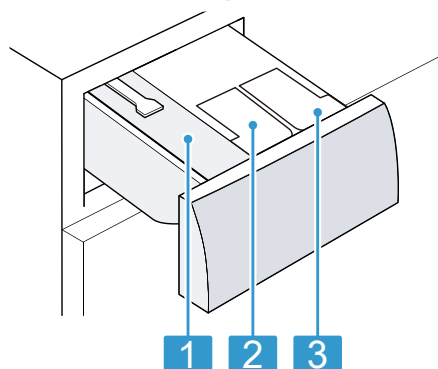

### בקרים

השתמשו בבקרים כדי לקבוע את הגדרות המכשיר ולקבל מידע אודות מצב ההפעלה.

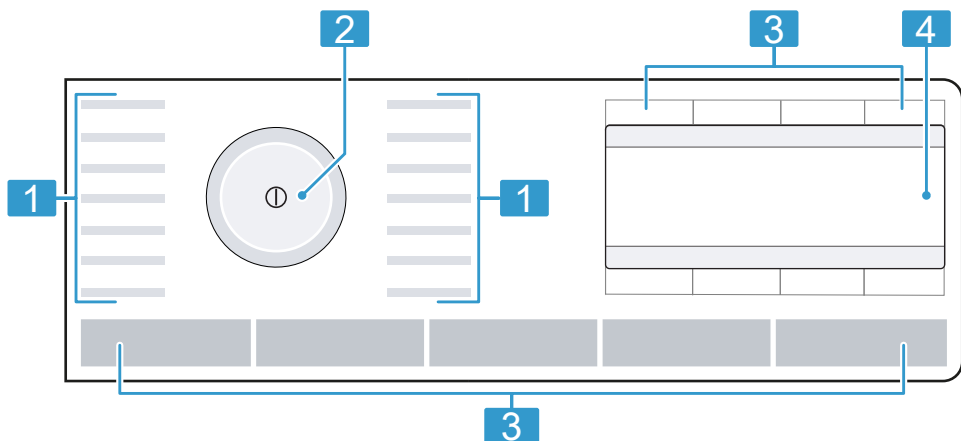

### עיקרון הפעלה

לצד התכונות הייחודיות של הלחצנים בתצוגה, ניתן לבחור באמצעות לחצנים אלה גם הגדרות תוכנית בתפריט הראשי

תוכניות – עמוד 26	1
בורר תוכניות – עמוד 38	2
לחצנים – עמוד 23	3
תצוגה – עמוד 20	4

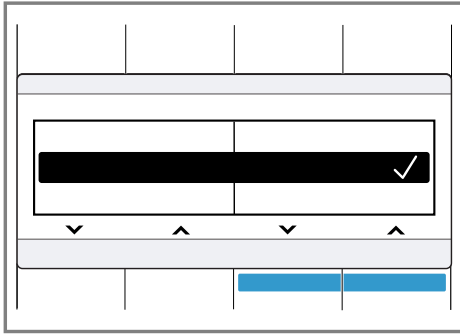

אם הגדרה הופעלה, ✓ מופיע בתצוגה. אין צורך לאשר מחדש את הבחירה. תפריט המשנה נסגר באופן אוטומטי לאחר שניות אחדות.

והגדרות בתפריטי המשנה. במקרה זה, הלחצנים מסומנים באמצעות סמלים בתצוגה.

### תפריט ראשי

כדי לבחור הגדרות תוכנית, לחץ על הלחצנים מעל או מתחת לסמל.

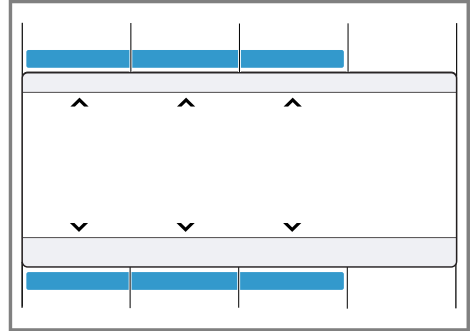

הגדרת התוכנית שנבחרה מופיעה במרכז התצוגה.

### תפריט משנה

כדי לבחור הגדרות, לחץ על הלחצנים מתחת או מעל לסמלים, עד שההגדרה המבוקשת נבחרה בתצוגה.

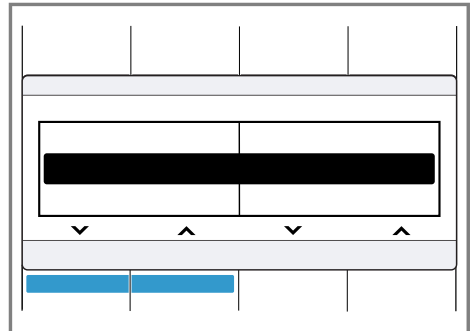

כדי לבחור הגדרות, לחץ על הלחצנים מתחת או מעל לסמלים, עד שההגדרה המבוקשת נבחרה בתצוגה.

## תצוגה

בגג תוכלו לצפות בהגדרות הנוכחיות, באפשרויות הבחירה או במידע רלוונטי.

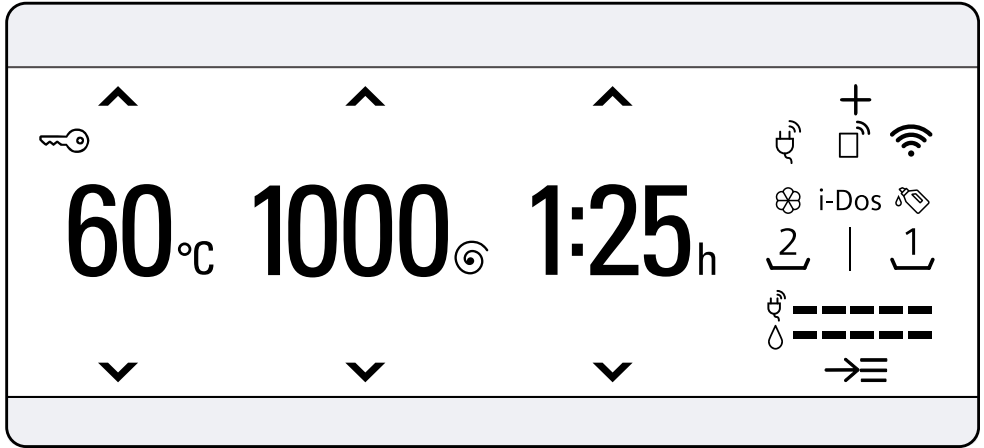









דוגמה לחיווי בתצוגה

תצוגה	שם	תיאור
0:40 ש' <sup>1</sup>	משך תוכנית / הזמן שנותר לתוכנית	משך תוכנית משוער או הזמן המשוער שנותר לתוכנית.
10h <sup>1</sup>	מסתיים בעוד - זמן	המכשיר קובע את סיום התוכנית ומציג את השעות שנותרו. ← "לחצנים", עמוד 23
10 ק"ג <sup>1</sup>	המלצת טעינה	קיבולת המילוי המרבי בק"ג עבור התוכנית שהוגדרה.
0 - 1600 ©	מהירות סחיטה	מהירות הסחיטה שהוגדרה בסל"ד. ← "לחצנים", עמוד 23 :0 ללא סחיטה, ניקח בלבד
°C 90 - °C ☼	טמפרטורה	הטמפרטורה שהוגדרה ב-°C. ← "לחצנים", עמוד 23 (קרה) ☼
▲ ▼	ניווט	בחירת הגדרות. ← "עיקרון הפעלה", עמוד 18
+	הגדרות תוכנית מתקדמות	הפעלה, ביטול או התאמה של הגדרות תוכנית מתקדמות. ← "לחצנים", עמוד 24

<sup>1</sup> דוגמה

תצוגה	שם	תיאור
→☰	שמירת תוכנית תוכניות נוספות	שמור תוכנית ←עמוד 39. הגדר תוכניות נוספות ←עמוד 38.
🔑	נעילה מפני ילדים	<ul style="list-style-type: none"> <li>■ דולק: הנעילה מפני ילדים מופעלת.</li> <li>■ מהבהב: הנעילה מפני ילדים מופעלת ובורר התוכניות הזז.</li> </ul> ← "ביטול הנעילה מפני ילדים", עמוד 41
📖	הגנה מפני קמטים	הפחתת הקמטים פעילה. ← "לחצנים", עמוד 25
☕☕☕☕	שטיפות נוספות	הליך שטיפה נוסף הופעל.
🪣	עצירת שטיפה	עצירת השטיפה פעילה. ← "לחצנים", עמוד 25
☕	כביסה שקטה	הכביסה השקטה הופעלה. ← "לחצנים", עמוד 25
📄	מזון תינוקות	סוג הכתם הופעל.
🩸	דם	סוג הכתם הופעל.
🥚	ביצה	סוג הכתם הופעל.
🍷	תות שדה	סוג הכתם הופעל.
🍷	אדמה וחול	סוג הכתם הופעל.
🌿	עשב	סוג הכתם הופעל.
📄	קפה	סוג הכתם הופעל.
👤	איפור	סוג הכתם הופעל.
🌀	תפוז	סוג הכתם הופעל.
🍷	יין אדום	סוג הכתם הופעל.
🏠	שוקולד	סוג הכתם הופעל.
📄	זיעה	סוג הכתם הופעל.
👤	לכלוך גרביים	סוג הכתם הופעל.
📄	שומן/שמן בישול	סוג הכתם הופעל.
👤	תה	סוג הכתם הופעל.
👤	עגבניה	סוג הכתם הופעל.
👤	צריכת אנרגיה	צריכת אנרגיה עבור התוכנית שהוגדרה. <ul style="list-style-type: none"> <li>■ — : צריכת אנרגיה מופחתת</li> <li>■ ———— : צריכת אנרגיה מוגברת</li> </ul>
💧	צריכת מים	צריכת מים עבור התוכנית שהוגדרה. <ul style="list-style-type: none"> <li>■ — : צריכת מים מופחתת</li> <li>■ ———— : צריכת מים מוגברת</li> </ul>
📄	הפעלה מרחוק	ההפעלה מרחוק מופעלת. ← "לחצנים", עמוד 24







תצוגה	שם	תיאור
	Wi-Fi	<ul style="list-style-type: none"> <li>■ דולק: המכשיר מחובר לרשת הביתית.</li> <li>■ מהבהב: המכשיר מנסה להתחבר לרשת הביתית.</li> </ul> <p>← "Home Connect", עמוד 42</p>
	Wi-Fi	<p>המכשיר אינו מחובר לרשת הביתית.</p> <p>← "Home Connect", עמוד 42</p>
	מנהל אנרגיה	<p>המכשיר מחובר למערכת Smart Energy System (מנהל אנרגיה).</p> <p>← "חיבור המכשיר למנהל האנרגיה", עמוד 44</p>
 1	מכל מינון עבור נוזל כביסה	<ul style="list-style-type: none"> <li>■ דולק: מערכת המינון החכמה עבור נוזל כביסה הופעלה.</li> <li>■ מהבהב: חריגה מתחת למפלס המינימלי של מכל המינון.</li> </ul> <p>← "מערכת מינון חכמה", עמוד 41</p> <p> (נוזל כביסה)</p>
  2	מכל מינון עבור נוזל כביסה או מרכך כביסה.	<ul style="list-style-type: none"> <li>■ דולק: מערכת המינון החכמה עבור נוזל כביסה או מרכך כביסה הופעלה.</li> <li>■ מהבהב: חריגה מתחת למפלס המינימלי של מכל המינון.</li> </ul> <p>← "מערכת מינון חכמה", עמוד 41</p> <p> (נוזל כביסה)</p> <p> (מרכך כביסה)</p>
Dosage: 50 %	המלצת מינון	<p>המלצת מינון לחומר כביסה, אם מערכת המינון החכמה מופעלת.</p> <p>← "מינון חומר הכביסה", עמוד 37</p> <p><b>הערה:</b> המלצת המינון מציינת את קיבולת הטעינה המתאימה למינון חומר הכביסה. הערך באחוזים מתייחס לקיבולת הטעינה המרבית של התוכנית.</p>

## לחצנים

בחירת ההגדרות של התוכנית תלויה בתוכנית שנבחרה. אפשרויות הבחירה לכל תוכנית מוצגות בסקירה הכללית של ← "תוכניות", עמוד 26.

כאן תמצאו סקירה של הלחצנים ואפשרויות ההגדרה שלהם. לחץ על הלחצן **Options** כדי להציג את תפריט המשנה עבור הגדרות תוכנית מתקדמות. הגדרות התוכנית המתקדמות מתוארות בסקירה של הלחצנים.

לחצן	בחירה	תיאור
Start / Reload ▷	<ul style="list-style-type: none"> <li>■ התחל</li> <li>■ בטל</li> <li>■ השהה</li> </ul>	התחל, בטל או השהה תוכנית.
varioSpeed ≡	<ul style="list-style-type: none"> <li>■ הפעלה</li> <li>■ ביטול</li> </ul>	הפעל או בטל כביסה מקוצרת. <b>הערה:</b> צריכת האנרגיה גוברת. הדבר אינו פוגע בתוצאת הכביסה.
Stains	בחירה רבת-משתנים	בחר בסוג הכתם. הטמפרטורה, תנועת התוף וזמן ההשרייה יותאמו לסוג הכתם.
i-Dos /	<ul style="list-style-type: none"> <li>■ הפעלה</li> <li>■ ביטול</li> <li>■ תכולת מכל המינן</li> <li>■ מינן בסיסי</li> </ul>	לחץ לחיצה קצרה על הלחצן כדי להפעיל או לבטל את מערכת המינן החכמה עבור מרכז הכביסה או נוזל הכביסה. כאשר לוחצים על הלחצן למשך 3 שניות בקירוב, ההגדרות הבסיסיות מוצגות וניתן לקבוע את תכולת מכל המינן או להגדיר את המינן הבסיסי. ← "סקירת ההגדרות בסיסיות", עמוד 46 ← "מערכת מינן חכמה", עמוד 41
Ready In	1 - 24 שעות	קבע את סיום התוכנית. משך התוכנית כבר כלול במספר השעות שהוגדר. לאחר התחלת התוכנית, משך התוכנית מוצג.
Temp. °C	°C 90 - °C	התאם את הטמפרטורה ב-°C.
Spin Speed	0 סל"ד - 1600 סל"ד	התאם את מהירות הסחיטה או בטל את הסחיטה. בבחירה 0, המים מנוקזים והסחיטה בסוף הליך הכביסה מבוטלת. הכביסה נותרת רטובה בתוף.
Ⓛ (מתג חשמל)	<ul style="list-style-type: none"> <li>■ הדלקה</li> <li>■ כיבוי</li> </ul>	הדלק או כבה את המכשיר.













לחצן	בחירה	תיאור
Remote Start 	<ul style="list-style-type: none"> <li>■ הפעלה</li> <li>■ ביטול</li> <li>■ Home Connect</li> </ul> הצג את התפריט	לחץ לחיצה קצרה על הלחצן כדי לאפשר הפעלה מרחוק של המכשיר באמצעות האפליקציה Home Connect לחיצה על הלחצן למשך 3 שניות בקירוב מציגה את התפריט Home Connect.
<b>הערות</b>		
<ul style="list-style-type: none"> <li>■ מסיבות הקשורות בבטיחות, לא ניתן להפעיל את ההפעלה מרחוק בתנאים הבאים:                             <ul style="list-style-type: none"> <li>- הדלת פתוחה.</li> <li>- מגירת חומר הכביסה אינה סגורה.</li> </ul> </li> <li>■ מסיבות הקשורות בבטיחות, ההפעלה מרחוק מבוטלת בתנאים הבאים:                             <ul style="list-style-type: none"> <li>- פתח את הדלת.</li> <li>- לחץ על  / Start.</li> <li>- לחץ על  Remote Start.</li> <li>- כבה את המכשיר.</li> <li>- לאחר הפסקת חשמל.</li> </ul> </li> </ul>		
Child Lock 3.  sec	<ul style="list-style-type: none"> <li>■ הפעלה</li> <li>■ ביטול</li> </ul>	הפעל או בטל את הנעילה מפני ילדים. אבטח את הלוח מפני תפעול בשוגג. אם הנעילה מפני ילדים הופעלה והמכשיר כבוי, הנעילה מפני ילדים נותרת פעילה. ← "נעילה מפני ילדים", עמוד 41
Basic Settings.  3 sec	<ul style="list-style-type: none"> <li>■ הגדרות בסיסיות</li> </ul> ← עמוד 46	שנה את ההגדרות הבסיסיות של המכשיר. ← "שינוי ההגדרות הבסיסיות", עמוד 47
Options 	<ul style="list-style-type: none"> <li>■ בחירה רבת-משתנים</li> </ul>	הפעל הגדרות תוכנית מתקדמות. ← "התאמת הגדרות תוכנית מתקדמות", עמוד 39 בסקירה זו ניתן למצוא את הגדרות התוכנית המתקדמות.
Prewash 	<ul style="list-style-type: none"> <li>■ הפעלה</li> <li>■ ביטול</li> </ul>	הפעל או בטל את הכביסה המקדימה, לדוגמה כדי לכבס כביסה עם לכלוך קשה. <b>הערה:</b> אם מערכת מינון החכמה מופעלת, חומר הכביסה ימונן באופן אוטומטי עבור הכביסה המקדימה והכביסה העיקרית. אם מערכת המינון החכמה כבויה, הזן את חומר הכביסה עבור הכביסה המקדימה ישירות אל התוף.
<ul style="list-style-type: none"> <li>■ הפעלה</li> <li>■ ביטול</li> </ul> הפעל או בטל עד שלושה הליכי שטיפה נוספים. מומלץ במקרה של עור רגיש במיוחד או באזורים עם מים רכים במיוחד.		













לחצן	בחירה	תיאור
Rinse Hold	<ul style="list-style-type: none"> <li>■ הפעלה</li> <li>■ ביטול</li> </ul>	<p>הפעל או בטל סחיטה וניקוז בסוף הליך הכביסה.                      הכביסה נותרת במים לאחר הליך השטיפה האחרון.                      ← "המשכת תוכנית בעת עצירת שטיפה",                      עמוד 40</p>
Silent Wash	<ul style="list-style-type: none"> <li>■ הפעלה</li> <li>■ ביטול</li> </ul>	<p>הפעל או בטל כביסה שקטה, לדוגמה לשם כביסה בלילה.                      האות בסיום התוכנית מבוטל ומהירות הסחיטה מופחתת.</p>
Easy-Iron	<ul style="list-style-type: none"> <li>■ הפעלה</li> <li>■ ביטול</li> </ul>	<p>הפעל או בטל כביסה עם הפחתת קמטים. כדי להפחית קמטים בכביסה, מחזור הסחיטה ומהירות הסחיטה יותאמו.                      לאחר הכביסה, הכביסה כה לחה, עד שהיא מתיישרת מעצמה על חבל הכביסה.</p>









## תוכניות











כאן תמצא סקירה של התוכניות. כאן תקבל מידע על טעינת המכונה ועל האפשרויות השונות של התוכניות.  
**עצה:** תוויות הטיפול של הכביסה מספקות הנחיה נוספת לבחירת תוכנית.  
 ← "סימוני טיפול בתוויות הטיפול", עמוד 36









תוכנית	תיאור
Cottons 	כבס אריגים עמידים במיוחד מכותנה, פשתן או בד מעורב. מתאימה גם לתוכנית מקוצרת לכביסה עם לכלוך קל, כאשר מפעילים את  VarioSpeed. אם  VarioSpeed מופעל, קיבולת הטעינה המרבית קטנה ל-5 ק"ג.
Cottons  Eco	כיבוס אריגים עמידים במיוחד מכותנה, פשתן או בד מעורב. תוכנית היסכון בחשמל. <b>הערה:</b> כדי לחסוך בחשמל טמפרטורת הכביסה הממשית עשויה לסטות מטמפרטורת הכביסה שהוגדרה. יעילות הכביסה תואמת לתקנות החוק.
	עומס מרבי (ק"ג) 10
	טמפרטורה מרבית (°C) 90
	מהירות סחיטה מרבית (סל"ד) <sup>1</sup> 1600
	 VarioSpeed ●
	Stains ●
	Extra Rinse ●
	Rinse Hold ●
	Prewash  ●
	Silent Wash ●
	Easy-Iron ●
	  /  i-Dos ●
	  /  i-Dos ●
	הגדרת תוכנית <sup>1</sup>

תוכנית	תיאור
Easy Care 	כבס אריגים מחומר סינתטי או מבד מעורב.
	כבס אריגים מכותנה, מפשתן, מחומר סינתטי ומבד מעורב. מתאים לכביסה עם לכלוך קל.
Mixed Fabrics 	כבס אריגים עדינים ניתנים לכיבוס העשויים ממש, ויסקוזה ומחומר סינתטי.
	כבס אריגים עדינים לכיבוס העשויים ממש, ויסקוזה ושתמש בחומר כביסה לכביסה עדינה או למשי.
Delicate / Silk 	<b>הערה:</b> כבס אריגים עדינים במיוחד או אריגים עם קרסים, לולאות או טבעות בתוך רשת כביסה.
	כבס אריגים מתאימים לכביסה ביד או במכונה העשויים מצמר או מכילים צמר. כדי למנוע התכווצות של הכביסה, התוף מניע את האריגים בעדינות מיוחדת עם הפסקות ממושכות.
Wool 	כבס אריגים מתאימים לכביסה ביד או במכונה העשויים מצמר או מכילים צמר. כדי למנוע התכווצות של הכביסה, התוף מניע את האריגים בעדינות מיוחדת עם הפסקות ממושכות.
	כבס אריגים עדינים לכיבוס העשויים ממש, ויסקוזה ומחומר סינתטי.
varioSpeed 	●
Stains	●
Extra Rinse	●
Rinse Hold	●
Prewash 	●
Silent Wash	●
Easy-Iron	●
 /  i-Dos	●
 /  i-Dos	●











הגדרת תוכנית <sup>1</sup>











תוכנית	תיאור
	השתמש בחומר כביסה עבור צמר.
	הגדר תוכניות מתקדמות. באפשרותך למצוא את התוכניות המתקדמות בסקירת תוכנית זו. הגדרות התוכנית ניתנות לבחירה תלויות בתוכנית שהוגדרה.
	Others →
	נקו את המים, לדוגמה לאחר ביטול תוכנית. אל תשתמש במרכז כביסה. שטיפה ולאחריה סחיטה וניקוז מים.
Drain	1600
Rinse	1600
Spin	1600
[A] Auto	1400 40 6
	סחיטה וניקוז מים. אל תשתמש במרכז כביסה. כבס אריגים עמידים במיוחד מכותנה, מחומר סינתטי ומבד מעורב. דרגת הלכלוך וסוג האריג יזוהו באופן אוטומטי. תהליך הכביסה יותאם.
	עומס מרבי (ק"ג)
	טמפרטורה מרבית (°C) <sup>1</sup>
	מהירות סחיטה מרבית (סל"ד) <sup>1</sup>
	varioSpeed 
	Stains
	Extra Rinse
	Rinse Hold
	Prewash 
	Silent Wash
	Easy-Iron
	  /  i-Dos
	  /  i-Dos
	הגדרת תוכנית <sup>1</sup>

תיאור	תוכנית
עומס מרבי (ק"ג)	3,5
טמפרטורה מרבית (°C) <sup>1</sup>	30
מהירות סחיטה מרבית (סל"ד) <sup>1</sup>	1000
varioSpeed 	
Stains	●
Extra Rinse	
Rinse Hold	●
Prewash 	
Silent Wash	●
Easy-Iron	
  /  i-Dos	●
  /  i-Dos	●
כבס אריגים עדינים מכותנה, מחומר סינתטי ומבד מעורב. טיפול כביסה עדין. דרגת הלכלוך וסוג האריג יזוהו באופן אוטומטי. תהליך הכביסה יותאם.	 Auto Soft
כבס וילונות. תוכנית לכיבוס של ולונות כבדים במשקל של עד 4 ק"ג ווילונות קלים בגודל 25 - 30 מ"ר. כדי למנוע הצטברות של קצף רב מדי, השתמש עבור וילונות קלים ואוריריים בחומר כביסה לווילונות. <b>הערה:</b> הסר את הטבעות של הווילונות או כבס את הווילונות ברשת כביסה. <b>עצה:</b>  מופעל וניתן לכבותו.	Curtains
<sup>1</sup> הגדרת תוכנית	

תיאור	תוכנית
עומס מרבי (ק"ג)	Dark Wash
טמפרטורה מרבית (°C) <sup>1</sup>	כבס אריגים כהים או בעלי צבעים חזקים מכותנה ואריגים קלים לטיפול, כגון ג'ינס. כבס את הכביסה כשהצד הפנימי פונה כלפי חוץ. השתמש בנוזל כביסה.
מהירות סחיטה מרבית (סל"ד) <sup>1</sup>	Drum Clean
varioSpeed 	נקה את התוף וטפל בו. השתמש בתוכנית במקרים הבאים: <ul style="list-style-type: none"> <li>■ לפני השימוש הראשון</li> <li>■ בעת כביסות תכופות</li> <li>■ בטמפרטורת כביסה של 40 °C ומטה</li> <li>■ לאחר היעדרות ממושכת</li> </ul> השתמש באבקת כביסה או בחומר כביסה שמכיל חומר הלבנה.
Stains	כדי למנוע הצטברות קצף, הפחת לחצי את כמות חומר הכביסה. אל תשתמש במרכז כביסה.
Extra Rinse	
Rinse Hold	
Prewash 	
Silent Wash	
Easy-Iron	
  /  i-Dos	
  /  i-Dos	

<sup>1</sup> הגדרת תוכנית

תוכנית	תיאור
	<p>עומס מרבי (ק"ג)</p> <p>טמפרטורה מרבית ( 1°C)</p> <p>מהירות סחיטה מרבית (סל"ד)<sup>1</sup></p> <p>varioSpeed </p> <p>Stains</p> <p>Extra Rinse</p> <p>Rinse Hold</p> <p>Prewash </p> <p>Silent Wash</p> <p>Easy-Iron</p> <p>  /  i-Dos</p> <p>  /  i-Dos</p>
	<p>אל תשתמש בחומר כביסה לצמר, בחומר לכביסה עדינה או בנוהל כביסה.</p> <p><b>הערה:</b> אם לא משתמשים במשך תקופה ממושכת בתוכנית עם טמפרטורה של 60°C ומעלה, החיווי עבור ניקוי התוף יבהב לשם תזכורת.</p>
	<p> Memory</p> <p>שמור תוכנית מבוקשת ואת הגדרות הגדרות התוכנית האישיות.</p> <p>הגדרות התוכנית הניתנות לבחירה תלויות בתוכנית שהוגדרה.</p>
	<p>כבס אריגים להגנה מפני מזג האוויר או אריגים למחנאות עם טכנולוגיית ממברנה וציוד דוחה מים.</p> <p>מתאימה לכביסה עם הספגה לאחר מכן.</p> <p>השתמש בחומר כביסה עבור אריגים למחנאות.</p>
	<p>Outdoor Waterproofing </p>
	<p><sup>1</sup> הגדרת תוכנית</p>

תוכנית	תיאור
	עומס מרבי (ק"ג)
	טמפרטורה מרבית (C°)
	מהירות סחיטה מרבית (סל"ד) <sup>1</sup>
	varioSpeed 
	Stains
	Extra Rinse
	Rinse Hold
	Prewash 
	Silent Wash
	Easy-Iron
	  /  i-Dos
	  /  i-Dos
	<p>השתמש בחומר הספגה שמתאים למכונת כביסה. הזן את חומר הכביסה עבור אריגים למחנאות בתא למינון דיני. אם התוכנית נעצרה לפני הליך השטיפה האחרון, הזן את חומר ההספגה בתא למינון דיני. לחץ על  Start / Reload והמשך את התוכנית. ← "מגירת חומר כביסה", עמוד 18</p> <p>בצע את הטיפול לאחר הכביסה בהתאם לנתוני היצרן.</p>
	<p>powerSpeed<sup>1</sup>  59</p> <p>מתאימה לכביסה עם לכלוך קל ורגיל.</p> <p>תוצאת כביסה מיטבית בפחות משעה.</p>
	<sup>1</sup> הגדרת תוכנית



תוכנית	תיאור
Shirts	כבס חולצות ללא גירוי מכותנה, מפשטן, מחומר סינתטי ומבד מעורב. עצה: כדי למנוע קמטים בכביסה, הפעל את Easy-Iron. הכביסה נסחטת לזמן קצר בלבד וניתן להוציאה כשהיא מטפטפת. תלה את החולצות המטפטפות, כך שהן יוכלו להתיישר מעצמן. כבס חולצות ממש"י או מחומר עדין בתוכנית  Delicate / Silk. Rapid 15'/30'
2	עומס מרבי (ק"ג)
60	טמפרטורה מרבית (C) <sup>1</sup>
800	מהירות סחיטה מרבית (סל"ד) <sup>1</sup>
	varioSpeed
●	Stains
●	Extra Rinse
●	Rinse Hold
●	Prewash
●	Silent Wash
●	Easy-Iron
●	/  i-Dos
●	/  i-Dos

<sup>1</sup> הגדרת תוכנית

## אביזרים

השתמשו באביזרים המקוריים בלבד. הם מותאמים במיוחד למכשיר שלכם. כאן תוכלו למצוא שקירה של אביזרי המכשיר שלכם והשימוש בהם.

מספר הזמנה	שימוש	
WZ10131	מאריך צינור אספקת מים קרים או Aquastop (2.50 מ').	הארכת צינור אספקת מים
WX975600	שפר את בטיחות העמידה של המכשיר.	לוחיות קיבוע

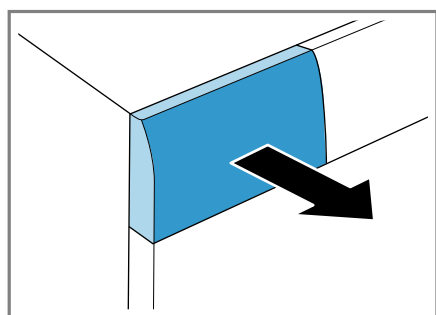

5. מלא 1 ליטר בקירוב של מי ברז בתא למינון ידני.

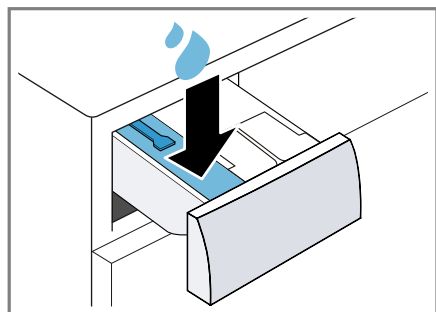

6. מלא אבקת כביסה חזקה בתא למינון ידני.

## לפני ההפעלה הראשונה

הכינו את המכשיר לשימוש.

### התחלת הליך כביסה ריק

לפני יציאתו מהמפעל, מכשירך נבדק בקפידה. כדי לסלק שיירי מים אפשריים, בצע את הכביסה הראשונה ללא כבסים.

**הערה:** כדי שתוכל להשתמש במכשיר באופן בטיחותי, עיין במידע בנושא בטיחות – עמוד 4.

1. לחץ על ①.

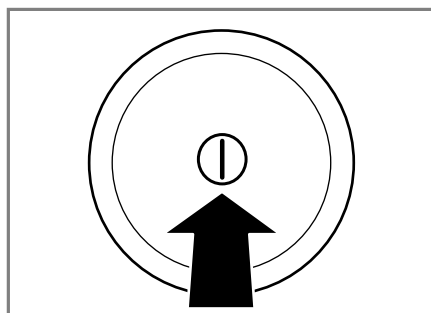

הדלקת המכשיר עשויה לארוך שניות אחדות.

2. הגדר את התוכנית **Drum Clean**.

3. סגור את הדלת.

4. שלוף את מגירת חומר הכביסה.

## כביסה

באפשרותך לכבס במכשירך את כל האריגים, שהיצרן סימן בתווית הטיפול כמתאימים למכונת כביסה, ואריגים מצמר מתאים לכביסה ידנית.

### הכנת הכביסה

#### זהירות!

עצמים שנותרו בכביסה עלולים לפגוע בכביסה ובתוף.

◀ לפני ההפעלה, הסר את כל העצמים מהכיסים של הכביסה.

◀ כדי לשמור על המכשיר שלך ועל הכביסה, הכן תחילה את הכביסה.

– רוקן את כל הכיסים

– סלק בהרשה חול מכל הכיסים והכיסויים

– סגור ציפות וציפיות

– סגור את כל הרוכסנים, הפסים

הנצמדים, הקרסים והלולאות

– קשור יחד חגורות בד ורצועות של

סינרים או השתמש ברשת כביסה

– הסר טבעות וסרטים מווילונות או

השתמש ברשת כביסה

– השתמש ברשת כביסה עבור פריטי

כביסה קטנים, כגון גרבי ילדים

– התר זה מזה את פריטי הכביסה ופזר

אותם

– כבס יחד פריטי כביסה גדולים וקטנים

– הספג כתמים טריים בתמיסת סבון

(אל תשפשף)

– ניתן להסיר כתמים קשים שהתייבשו

באמצעות כביסות מרובות

### מיון הכביסה

**הערה:** כדי שתוכל להשתמש במכשיר באופן בטיחותי, עיין במידע בנושא בטיחות –עמוד 4.

◀ כדי לשפר את תוצאת הכביסה, וכדי למנוע דהייט צבע, מייך לפני הכביסה את פריטי הכביסה לפי הקריטריונים הבאים.

– סוג אריגה וסוג סיב

– כביסה לבנה

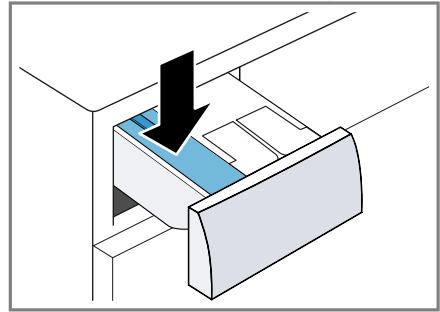

כדי למנוע הצטברות קצף, השתמש רק בחצי מכמות חומר הכביסה שהמליץ יצרן חומר הכביסה עבור לכלוך קל. אל תשתמש בחומר כביסה לצמר או בחומר לכביסה עדינה.

7. סגור את מגירת חומר הכביסה.

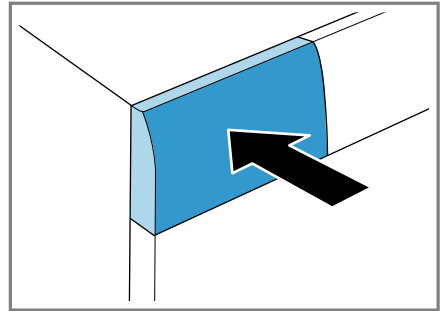

8. כדי להתחיל את התוכנית, לחץ על **Start / Reload**.

✓ התצוגה מראה את משך התוכנית שנותר.

9. התחל את הליך הכביסה הראשון או לחץ על ① כדי לכבות את המכשיר.

← "הפעלה בסיסית", עמוד 38

– דרגת לכלוך –עמוד 36  
 – סימוני טיפול בתווית הטיפול  
 –עמוד 36

– כביסה צבעונית  
 בפעם הראשונה, כבס כביסה  
 צבעונית חדשה בנפרד.

## דרגות לכלוך

דרגת לכלוך	לכלוך	דוגמאות
קל	<ul style="list-style-type: none"> <li>ללא לכלוכים או כתמים גלויים</li> <li>הכביסה צברה ריח</li> </ul>	בגדי קיץ קלים או בגדי ספורט, שנלבשו שעות מעטות
רגיל	לכלוכים או כתמים קלים גלויים לעין	<ul style="list-style-type: none"> <li>חולצות T, חולצות מכופתרות או חולצות נשים נספגו בזיעה או נלבשו פעמים רבות</li> <li>מטפחות או סדינים שהיו בשימוש במשך עד שבוע</li> </ul>
קשה	לכלוכים או כתמים ניכרים לעין	מגבות מטבח, כביסה של תינוקות או בגדי עבודה

## סימוני טיפול בתוויות הטיפול

הסמלים מציינים את התוכנית המומלצת והמספרים בתוך הסמלים מציינים את טמפרטורת הכביסה המרבית המומלצת.

סמל	תהליך כביסה	תוכנית מומלצת
	רגיל	כותנה
	עדינה	קל לטיפול
	עדינה במיוחד	עדינה / משי לכביסה ידנית
	כביסה ידנית	צמר
	לא ניתן לכביסה במכונת הכביסה	–

ניתן למצוא את נתוני השימוש והמינון של היצרן על-גבי האריזה.

עצה: ב-[www.ginetex.ch](http://www.ginetex.ch) ניתן למצוא מידע נוסף על סמלי הטיפול.

### הערות

- במקרה של נוזל כביסה, השתמש אך ורק בנוזל כביסה זורם מעצמו
- אין לערבב נוזלי כביסה שונים
- אין לערבב חומר כביסה ומרכז כביסה
- אין להשתמש במוצרים שפג תוקפם או במוצרים צמיגיים מאוד
- אין להשתמש בחומרים שמכילים חומר ממיס, בחומרים מאכלים או בחומרים נדיפים, כגון נוזל הלבנה
- השתמש במעט חומר צביעה, מלח עלול לתקוף את פלדת האל-חלד
- אין להשתמש בחומר מסיר צבע במכשיר

## חומרי כביסה וחומרי טיפול

בחירה ושימוש נכונים בחומרי כביסה ובחומרי טיפול שומרים על המכשיר שלך ועל הכביסה שלך. ניתן להשתמש בכל חומרי הכביסה וחומרי הטיפול המתאימים למכונות כביסה ביתיות.

**הערה:** כדי שתוכל להשתמש במכשיר באופן בטיחותי, עיין במידע בנושא בטיחות –עמוד 4.

## המלצת חומר כביסה

המידע יסייע לכם לבחור את חומר הניקוי המתאים לבדים.

חומר כביסה	בדים	תוכנית	טמפרטורה
חומר ניקוי מלא עם מבהיר אופטי	בדים לבנים להרתחה העשויים פשתן או כותנה	כותנה	מקר עד 90°C
חומר ניקוי לכביסה צבעונית ללא אקונומיקה ומבהיר אופטי	בדים צבעוניים העשויים פשתן או כותנה	כותנה	מקר עד 60°C
חומר ניקוי לכביסה צבעונית / עדינה ללא מבהיר אופטי	בדים צבעוניים העשויים מסיבים סינטטיים	סינטטי	מקר עד 60°C
חומר ניקוי לכביסה עדינה	בדים עדינים העשויים משי או ויסקוזה	עדין / משי	מקר עד 40°C
חומר ניקוי לצמר	צמר	צמר	מקר עד 40°C

**עצה:** ב-[www.cleanright.eu](http://www.cleanright.eu) תוכלו למצוא שפע של מידע על חומרי ניקוי, מוצרי טיפול ומוצרי ניקוי לשימוש ביתי.

## מינון חומר הכביסה

- מינון נכון של חומר כביסה מוביל לתוצאת כביסה מיטבית ועשוי לחסוך משאבים. המינון של חומר הכביסה נקבע לפי:
  - כמות הכביסה
  - דרגת לכלוך
- דרגת קשיות המים
- ניתן לקבל את דרגת קשיות המים מרשות המים או לקבוע אותה באמצעות מד קשיות מים.

## דרגת קשיות המים

טווח הקשיות	קשיות כוללת ב-mmol/l	קשיות גרמנית ב-dH
רכה (I)	0 - 1.5	0 - 8.4
בינונית (II)	1.5 - 2.5	8.4 - 14
קשה (III)	מעל 2.5	מעל 14

**דוגמה לנתון היצרן עבור חומר כביסה**  
נתוני הדוגמה מתייחסים למשקל תקני של 4-5 ק"ג.

לכלוך	קל	רגיל	קשה
דרגת קשיות המים: רכה / בינונית	40 מ"ל	55 מ"ל	80 מ"ל
דרגת קשיות המים: קשה / קשה מאוד	55 מ"ל	80 מ"ל	105 מ"ל

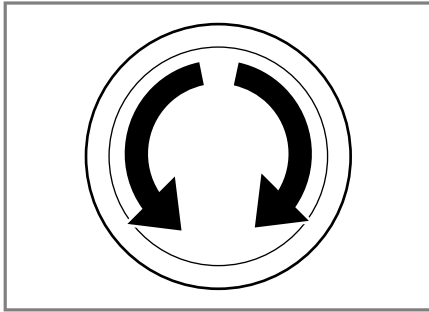

2. בעת הצורך, התאם את הגדרות התוכנית  
← עמוד 38.

### הגדרת תוכניות מתקדמות

1. הגדר את התוכנית → Others.
2. כדי להציג את תפריט המשנה עם התוכניות המתקדמות, לחץ על →.

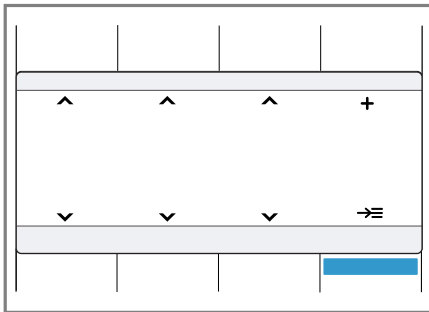

3. בחר בתוכנית.
4. כדי להציג את התפריט הראשי, לחץ על Main menu.
5. התאם את הגדרות התוכנית כרצונך.
6. התחל את התוכנית.

### התאמת הגדרות תוכנית

בהתאם לתוכנית ולהתקדמות התוכנית, באפשרותך להתאים את ההגדרות או להפעיל ולבטל.

**הערה:** סקירה של כל הגדרות התוכנית: ← "לחצנים", עמוד 23

**תנאי:** הוגדרה תוכנית.

← התאם את הגדרות התוכנית.  
← "עיקרון הפעלה", עמוד 18

ניתן למצוא את כמויות המינון על-גבי האריזה של היצרן.

- בעת מינון ידני, התאם את המינון לקיבולת הטעינה הממשית.
- אם המינון החכם הופעל, אל תתאים את כמות המינון לקיבולת הטעינה הממשית. הכמות של חומר הכביסה ומרכך הכביסה מחושבת באופן אוטומטי בהתאם למינון הבסיסי ← עמוד 42 וקיבולת הטעינה הממשית שזוהתה. המינון הבסיסי המוגדר חייב תמיד להתאים למינון עבור טעינה של 4.5 ק"ג.

## הפעלה בסיסית

כאן תקבלו את המידע החשוב על תפעול המכשיר שלכם.

### הדלקת המכשיר

← לחץ על ①.

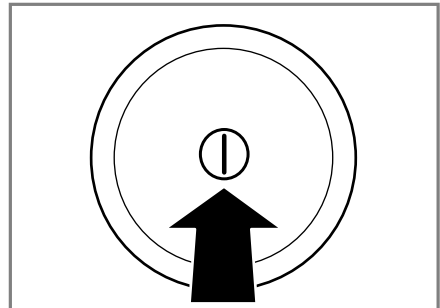

הדלקת המכשיר עשויה לארוך שניות אחדות.

✓ המכשיר מבצע מבחן תפקוד שניתן לשמוע במגירת חומר הכביסה.  
← "רעשים", עמוד 58

**הערה:** התוף יואר לאחר הפתיחה, הסגירה והתחלת התוכנית. התאורה נכבית באופן אוטומטי.

### הגדרת תוכנית

1. העבר את בורר התוכניות לתוכנית ← עמוד 26 המבוקשת.

**תנאי:** הכן ומיין את הכביסה.  
← "כביסה", עמוד 35

1. פתח את הדלת.

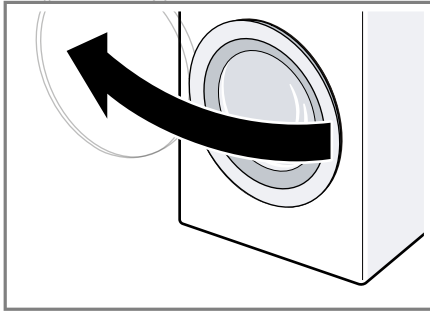

2. ודא שהתוף ריק.

3. הנח את פריטי הכביסה בתוף כשהם מופרדים זה מזה.

4. **הערה:** ודא שכביסה לא נתפסה בדלת. סגור את הדלת.

### מילוי של חומר כביסה וחומר טיפול

בתוכניות, שבהם המינן החכם אינו אפשרי או אינו רצוי, ניתן להזין חומר כביסה דרך התא למינן ידני.

#### הערות

- כדי שתוכל להשתמש במכשיר באופן בטיחותי, עיין במידע בנושא בטיחות –עמוד 4.
- המלצת המינן מתייחסת לקיבולת הטעינה המרבית של התוכנית.

**עצה:** בנוסף למינן החכם, ניתן גם להזין בתא למינן ידני חומר טיפול נוסף לכביסה, כגון מלח להסרת כתמים, עמילן או מלבין. כדי למנוע מינן יתר או הצטברות קצף, אין להזין חומר כביסה נוסף בתא למינן ידני.

**תנאי:** ברר מהו המינן המיטבי עבור חומר כביסה וחומר טיפול. –עמוד 36

1. שלוף את מגירת חומר הכביסה.
2. מלא חומר כביסה. ← "מגירת חומר כביסה", עמוד 18
3. בעת הצורך, מלא חומר טיפול.
4. סגור את מגירת חומר הכביסה.

הגדרות התוכנית לא יישמרו באופן קבוע עבור התוכנית.

**הערה:** אם מפעילים או מבטלים את מערכת המינן החכמה, ההגדרה תישמר.

### התאמת הגדרות תוכנית מתקדמות

1. כדי להציג את תפריט המשנה עבור הגדרות תוכנית מתקדמות, לחץ על **Options**.

2. בחר בהגדרות התוכנית.

הגדרות התוכנית לא יישמרו באופן קבוע עבור התוכנית.

3. כדי להציג את התפריט הראשי, לחץ על **Options** .

### שמירת הגדרות תוכנית

1. הגדר את התוכנית **Memory** .

2. כדי להציג את תפריט המשנה עבור תוכנית Memory, לחץ על →.

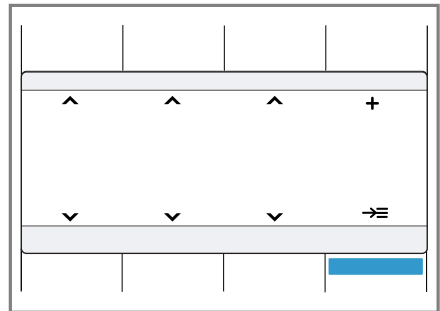

3. בחר בתוכנית.

4. כדי להציג את התפריט הראשי, לחץ על **Main menu**.

5. התאם את הגדרות התוכנית כרצונך. ✓ התוכנית נשמרה.

### טעינת כביסה

#### הערות

- כדי שתוכל להשתמש במכשיר באופן בטיחותי, עיין במידע בנושא בטיחות –עמוד 4.
- כדי למנוע קמטים, ציית לקיבולת הטעינה המרבית של התוכנית –עמוד 26.

בעת טמפרטורה ומפלס מים גבוהים, הדלת נותרת נעולה מסיבות הקשורות בבטיחות.

- בטמפרטורה גבוהה, התחל את התוכנית **Rinse**.
  - במפלס מים גבוה, התחל את התוכנית **Spin** או **Drain**.
3. הסר את הכביסה.

### המשכת תוכנית בעת עצירת שטיפה

1. הגדר את התוכנית **Spin** או **Drain**.
2. לחץ על **Start / Reload**.

### הסרת כביסה

**הערה:** כדי שתוכל להשתמש במכשיר באופן בטיחותי, עיין במידע בנושא בטיחות –עמוד 4.

1. פתח את הדלת.
2. הסר את הכביסה.

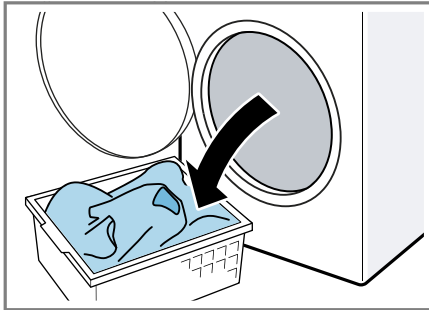

### כיבוי המכשיר

1. לחץ על ①.

### התחלת תוכנית

**הערה:** אם ברצונך לשנות את הזמן עד לסיום התוכנית, הגדר תחילה את זמן הסיום.

- ◀ לחץ על **Start / Reload**.
- ✓ התוף מסתובב ומתבצע זיהוי טעינה, שעשוי לארוך עד 2 דקות, ולאחריו המים זורמים פנימה.
- ✓ בתצוגה מופיע משך התוכנית או זמן הסיום.

### השריית כביסה

לפני הכיבוס, ניתן להשרות את הכביסה במכשיר, על-ידי השריית התוכנית.

**הערה:** אין צורך בחומר כביסה נוסף. תמיסת חומר הכביסה תשמש לאחר מכן לפעולת הכביסה.

1. התחל את התוכנית.
2. כדי להשהות את התוכנית, לחץ לאחר 10 דקות בקירוב על **Start / Reload**.
3. כדי להמשיך את התוכנית, לחץ בתום זמן ההשרייה המבוקש על **Start / Reload**.

### הוספת כביסה

**הערה:** כדי שתוכל להשתמש במכשיר באופן בטיחותי, עיין במידע בנושא בטיחות –עמוד 4.

1. לחץ על **Start / Reload**.
2. המכשיר משהה את פעולתו ובודק אם ברצונך להוסיף או להסיר כביסה.
3. הוסף או הסר את הכביסה.
4. סגור את הדלת.
4. לחץ על **Start / Reload**.



### ביטול תוכנית

לאחר התחלת תוכנית, באפשרותך לבטל את התוכנית בכל עת.

**הערה:** כדי שתוכל להשתמש במכשיר באופן בטיחותי, עיין במידע בנושא בטיחות –עמוד 4.

1. לחץ על **Start / Reload**.
2. פתח את הדלת.



- ◀ לחץ על שני הלחצנים  **Child Lock 3**.  
**sec** למשך 3 שניות בקירוב.  
 כדי שלא לעצור את התוכנית הפועלת,  
 בורר התוכניות חייב לעמוד כל תוכנית  
 המוצא.  
 ✓  נכבה בתצוגה.

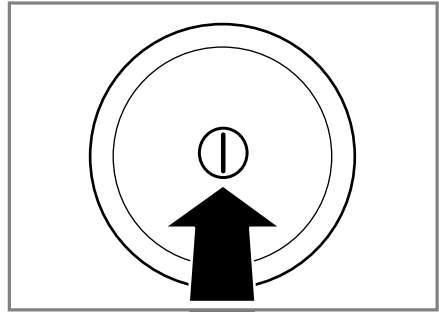



## מערכת מינון חכמה

מכשירך מצויד במערכת מינון חכמה עבור  
 נוזל כביסה ומרכז כביסה.  
 בהתאם לתוכנית ולהגדרה, המערכת קובעת  
 את המינון המיטבי של נוזל הכביסה ומרכז  
 הכביסה. המינון החכם הופעל על-ידי היצרן  
 בכל התוכניות –עמוד 26 המיועדות לכך,  
 וניתן לבטלו בכל תוכנית באופן נפרד. בכל  
 התוכניות האחרות, ניתן להזין חומר כביסה  
 באופן ידני.  
 ← "מילוי של חומר כביסה וחומר טיפול",  
 עמוד 39

### מילוי מכלי המינון

#### הערה

- כדי להשתמש במינון החכם, מלאו את מיכלי  
 המינון.
- מלאו את מיכלי המינון רק בחומרי ניקוי  
 וטיפוח –עמוד 36 מתאימים.
  - אם אתם מחליפים את נוזל הכביסה או  
 המרכז, רוקנו ונקו את מיכלי המינון  
 לפני כן.  
 ← "ניקוי מגירת חומר הכביסה",  
 עמוד 48
  - אם ברצונכם להשתמש בשני מכלי המינון  
 לנוזל כביסה, כווננו את תכולת מיכל  
 המינון –עמוד 42.
- תנאי:  /  מהבהב.

1. משכו החוצה את מגירת חומר הניקוי.
2. פתחו את מכסה המילוי.

2. יבש את שרוול הגומי בניגוב והרחק  
 גופים זרים.

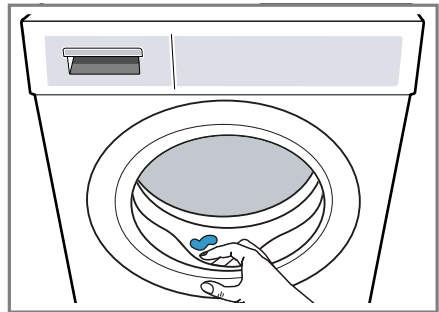





3. השאר את הדלת ואת מגירת חומר  
 הכביסה פתוחות כדי לאפשר לשיירי מים  
 להתייבש.

## נעילה מפני ילדים

אבטח את מכשירך מפני הפעלה בשוגג של  
 הבקרים.

### הפעלת הנעילה מפני ילדים

- ◀ לחץ על שני הלחצנים  **Child Lock 3**.  
**sec** למשך 3 שניות בקירוב.  
 ✓  מופיע בתצוגה.  
 ✓  הבקרים נחסמים.  
 ✓  הנעילה מפני ילדים נותרת פעילה גם  
 לאחר כיבוי המכשיר.

### ביטול הנעילה מפני ילדים

תנאי: כדי לבטל את הנעילה מפני ילדים, יש  
 להדליק את המכשיר.

ניתן לשנות את התוכן של מכלי המינון בהגדרות הבסיסיות.  
← "שינוי ההגדרות הבסיסיות", עמוד 47

### מינון בסיסי

ניתן להתאים את המינונים הבסיסיים עבור נוזל הכביסה ומרכז הכביסה. המינונים הבסיסיים מחושבים בהתאם לנתוני היצרן של חומר הכביסה, לדרגת קשיות המים ולדרגת הלכלוך של הכביסה. הקפד להגדיר מינון בסיסי, שתואם למינון עבור קיבולת טעינה תקנית של 4.5 ק"ג.  
← "מינון חומר כביסה", עמוד 37  
ניתן להתאים את המינון הבסיסי של שני מכלי המינון בנפרד.  
← "שינוי ההגדרות הבסיסיות", עמוד 47

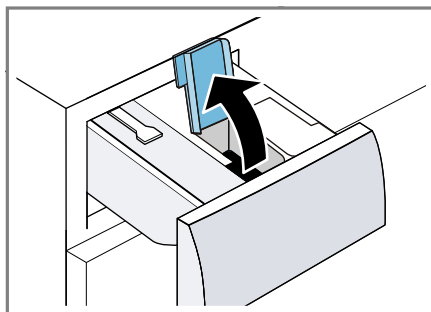

3. מלאו את נוזל הכביסה והמרכז במיכל המינון המתאים.  
← "מגירת חומר כביסה", עמוד 18

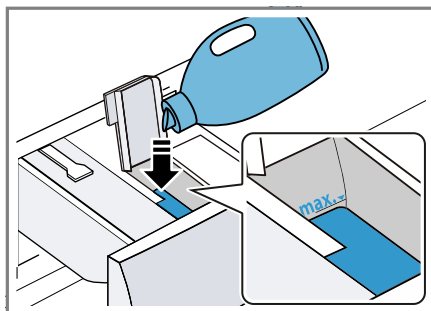

4. סגרו את מכסה המילוי.

- הערה: כדי למנוע את ייבוש חומר הניקוי, אל תשאירו את מכסה המילוי פתוח זמן רב.
5. דחפו פנימה את מגירת חומר הניקוי.
6. התאימו את כמות מינון הבסיסית  
← עמוד 42.

### תכולת מכל המינון

היצרן הגדיר את מכל המינון 2 עבור מרכז כביסה 8. כחלופה, ניתן להשתמש במכל המינון 2 עבור נוזל כביסה שני 8.

### הערות

- בעת שינוי של תכולת מכל המינון, המינון הבסיסי של מכל מינון זה מתאפס.
- בעת שימוש בשני מכלי המינון עבור נוזל כביסה, יש לבחור במכל מינון אחד, שימש במהלך הכביסה.

## Home Connect

מכשיר זה מתאים לחיבור לרשת. חברו את המכשיר שלכם למכשיר נייד, על מנת לשלוט בפעולות שלו באמצעות אפליקציית Home Connect, להתאים את ההגדרות הבסיסיות שלו או לפקח על מצב ההפעלה שלו.

שירותי Home Connect אינם זמינים בכל מדינה. זמינותה של פעולת Home Connect תלויה בזמינות שירותי Home Connect בארצכם. מידע בנוגע לכך ניתן למצוא ב: [www.home-connect.com](http://www.home-connect.com).

■ ← "חיבור המכשיר לרשת WLAN הביתית (Wi-Fi) באמצעות תכונת WPS", עמוד 43

■ ← "חיבור המכשיר לרשת WLAN הביתית (Wi-Fi) ללא תכונת WPS", עמוד 43

האפליקציה Home Connect תנחה אתכם לאורך כל תהליך החיבור. עקבו אחרי ההנחיות באפליקציית Home Connect לצורך ביצוע ההגדרות.

### עזות

- עיינו לשם כך במסמכי Home Connect המצורפים.
- הקפידו גם על ההוראות שבאפליקציית Home Connect.

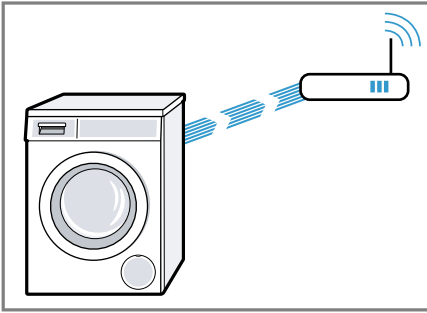

## הערות

- הקפידו על הוראות הבטיחות המופיעות בהוראות ההפעלה האלה גם כאשר הפעלת המכשיר מתבצעת באמצעות אפליקציית Home Connect.  
← "בטיחות", עמוד 4
- יש תמיד עדיפות להפעלה במכשיר עצמו. בזמן זה, ההפעלה באמצעות אפליקציית Home Connect לא אפשרית.

## הגדרות Home Connect

התאימו את Home Connect לצרכיכם. תוכלו למצוא את הגדרות Home Connect בהגדרות הבסיסיות של המכשיר. הגדרות המוצגות בצג תלויות בכך האם מותקן Home Connect והאם המכשיר שלכם מחובר לרשת הביתית.

## חיבור המכשיר לרשת WLAN הביתית (Wi-Fi) באמצעות תכונת WPS

אם הנתב שלך אינו מצויד בתכונת WPS, באפשרותך לחבר את המכשיר ידנית לרשת WLAN הביתית (Wi-Fi). המכשיר יוצר לזמן קצר רשת WLAN משלו. באפשרותך לחבר מכשיר קצה נייד לרשת WLAN ולהעביר את פרטי הרשת של רשת WLAN הביתית (Wi-Fi) אל מכשירך.

**תנאי:** האפליקציה Home Connect פתוחה ואתה רשום.

1. לחץ על **Remote Start** למשך 3 שניות לפחות.
  - ✓ אתה נמצא כעת בתפריט Home Connect.
2. בחר את **Man. network log-in**.
3. בחר את **Connect**.
4. אשר את ההנחייה בתצוגה.
  - ✓ מהבהב בתצוגה.
  - ✓ המכשיר יוצר רשת WLAN משלו עם שם הרשת (SSID) HomeConnect.

השתמש בתכונת WPS של הנתב שלך כדי לחבר את המכשיר לרשת הביתית.

**תנאי:** כאשר קיים נתב WLAN המצויד בתכונת WPS, ניתן לחבר את המכשיר אוטומטית לרשת WLAN הביתית (Wi-Fi).

1. לחץ על **Remote Start** למשך 3 שניות בקירוב.
  - ✓ אתה נמצא כעת בתפריט Home Connect.
2. בחר את **Connect**.
3. אשר את ההנחייה בתצוגה.
4. לחץ על לחצן WPS של הנתב בתוך 2 דקות.
  - ✓ עיין במידע שצוין בתיעוד של הנתב שלך.
  - ✓ מהבהב בתצוגה.
  - ✓ המכשיר מנסה להתחבר לרשת WLAN הביתית.
  - ✓ כאשר **Connected** מופיע בתצוגה, והחיווי  דולק ברציפות, המכשיר מחובר לרשת הביתית.

## חיבור המכשיר לאפליקציה Home Connect

### תנאים

- המכשיר מחובר לרשת WLAN הביתית (Wi-Fi).
- האפליקציה Home Connect פתוחה ואתה רשום.

1. בחר את **Connect app**.
2. בחר את **Connect to the app**.
3. אשר את ההנחייה בתצוגה.
  - ✓ המכשיר מתחבר לאפליקציה Home Connect.
4. ברגע שהמכשיר מוצג באפליקציה Home Connect, בצע את הצעדים האחרונים באפליקציה Home Connect.
  - ✓ כאשר **Connected** מופיע בתצוגה, המכשיר מחובר לאפליקציה Home Connect.

## חיבור המכשיר למנהל האנרגיה

חיבור של המכשיר למערכת Smart Energy-System (מנהל אנרגיה) ממטב את צריכת האנרגיה. המכשיר מתחיל רק כאשר המערכת הפוטו-וולטאית של ביתך מפיקה אנרגיה מספיקה או כאשר תעריף החשמל נמוך.

### תנאים

- מערכת Smart Energy-System (מנהל אנרגיה) משתמשת בתקן התקשורת של EEBus Initiative.
  - קראת במדריך השימוש של Smart Energy-System (מנהל אנרגיה) כיצד מחברים את מערכת Smart Energy-System (מנהל אנרגיה) למכשירך.
1. לחץ על **Remote Start** למשך 3 שניות בקירוב.
  2. בחר את **energy mngmt.**
  3. בחר את **Connect**.
  4. אשר את ההנחייה בתצוגה.
    - ✓ המכשיר מתחבר למערכת Smart Energy System (מנהל אנרגיה)
    - ✓ אם מופיע בתצוגה, המכשיר התחבר בהצלחה למנהל האנרגיה.



5. הצג את הגדרות WLAN במכשיר הקצה הנייד.
  - חבר את מכשיר הקצה הנייד לרשת ה-HomeConnect WLAN (מפתח) HomeConnect.
  - ✓ מכשיר הקצה הנייד שלך מתחבר למכשיר. הליך ההתחברות עשוי לארוך עד 60 שניות.

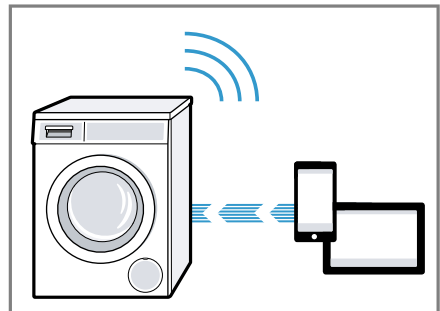

6. פתח את האפליקציה Home Connect במכשיר הקצה הנייד ופעל בהתאם לצעדים באפליקציה.
7. הן באפליקציה Home Connect את שם הרשת (SSID) ואת הסיסמה (Key) של הרשת הביתית שלך.
8. פעל בהתאם לצעדים באפליקציה Home Connect כדי לחבר את המכשיר.
  - ✓ כאשר **Connected** מופיע בתצוגה, והחיזוי דולק ברציפות, המכשיר מחובר לרשת הביתית.
9. חבר את המכשיר לאפליקציה Home Connect **עמוד 44**.

## הפעלת Wi-Fi במכשיר

**הערה:** צריכת האנרגיה גוברת בהשוואה לערכים שצוינו בטבלת הצריכה, כאשר Wi-Fi מופעל.

1. לחץ על **Remote Start** למשך 3 שניות בקירוב.
2. בחר את **Wi-Fi on/off**.
3. בחר את **on**.
- ✓ ה-Wi-Fi מופעל.

**הערה:** המכשיר אינו נכבה באופן אוטומטי כאשר ה-Wi-Fi מופעל.

## כיווי Wi-Fi במכשיר

1. לחץ על **Remote Start** למשך 3 שניות לפחות.
2. בחר את **Wi-Fi on/off**.
3. בחר את **off**.
- ✓ Wi-Fi כבוי

**הערה:** אם ה-Wi-Fi כובה ומכשירך היה קודם לכן מחובר לרשת הביתית, החיבור ייוצר מחדש באופן אוטומטי בעת ההפעלה מחדש של ה-Wi-Fi.

## עדכון תוכנה

**תנאי:** A new software version is available. Do you want to update the software now? This may take several minutes מופיע בתצוגה.

1. לחץ על **Remote Start** למשך 3 שניות בקירוב.
2. בחר את **Software update**.
3. בחר את **Install now**.
- ✓ התחל את עדכון התוכנה.

**הערה:** עדכון התוכנה עשוי לארוך דקות אחדות. אין לכבות את המכשיר במהלך עדכון התוכנה.

## איפוס הגדרות הרשת של המכשיר

1. לחץ על **Remote Start** למשך 3 שניות לפחות.
2. בחר את **Network settings**.

5. אם ברצונך להתחיל את פעולת המכשיר באמצעות מערכת Smart Energy System (מנהל אנרגיה), הפעל את Flexstart.  
← "הפעלת Flexstart", עמוד 45

## הפעלת Flexstart

הפעל את Flexstart, כדי להתיר למערכת Smart Energy-System (מנהל אנרגיה) של מכשירך להתחיל לפעול כאשר המערכת הפוטו-וולטאית של ביתך מפיקה אנרגיה מספיקה או כאשר תעריך החשמל נמוך.

**תנאי:** מערכת Smart Energy-System (מנהל אנרגיה) יכולה להתחיל את הפעולה של מכשירך רק כאשר מערכת Smart Energy-System (מנהל אנרגיה) והמכשיר מחוברים זה לזה.

1. הגדר את התוכנית המבוקשת.
2. לחץ על **Ready In** והגדר את מרווח הזמן המבוקש.
3. לחץ על **Start / Reload** ✓  
**Delayed start** מופיע בתצוגה.
4. לחץ על **Remote Start**.
- ✓ אם **Flex Start** מופיע בתצוגה, התכונה Flexstart פעילה והמכשיר ממתין להתחלת הפעולה על-ידי מערכת Smart Energy-System (מנהל אנרגיה).
- ✓ אם החיווי בתצוגה מתחלף ל-**Ready in** ✓  
**approx** ; מערכת Smart Energy-System (מנהל אנרגיה) קבעה שעה להתחלת הפעולה של המכשיר.
- ✓ אם מערכת Smart Energy-System (מנהל אנרגיה) לא התחילה את פעולת המכשיר במהלך הזמן שהוגדר, המכשיר מתחיל את התוכנית בעצמו לפני תום מרווח הזמן שהוגדר. התוכנית מסתיימת בתום מרווח הזמן.

## הערה

- מסיבות הקשורת בבטיחות, התכונה Flex Start תבוטל בניסיונות הבאות:
- לחץ על **Start / Reload**.
  - פתח את הדלת.
  - כבה את המכשיר.
  - הספקת חשמל.

## הצהרת תאימות

BSH Hausgeräte GmbH מצהירה בזאת, שמכשיר הכולל פעולות Home Connect תואם לדרישות הבסיסיות ולכל התקנות של הקו המנחה EU/2014/53. את ההצהרת התאימות המפורטת RED ניתן למצוא באינטרנט באתר [www.siemens-home-connect.com](http://www.siemens-home-connect.com) בעמוד המוצר של המכשיר שלכם במסמכים נוספים.



פרוץ 2.4GHz: מקס' 100mW.

## הגדרות בסיסיות

תוכלו להגדיר את המכשיר בהתאם לצרכים שלכם.

## סקירת ההגדרות בסיסיות

במקום זה ניתן למצוא סקירה של ההגדרות הבסיסיות של המכשיר.

הגדרה בסיסית	תיאור
end signal	הגדר את עוצמת השמע של האות לאחר סיום התוכנית.
button signal	הגדר את עוצמת השמע של האות בעת תפעול הלחצנים.

## 3. בחר את **Reset**.

✓ הגדרות הרשת מתאפסות.

**עצה:** אם ברצונך לתפעל שוב את מכשירך באמצעות האפליקציה Home Connect, עליך לחברו מחדש לרשת הביתית ולאפליקציה Home Connect.

## אבחון מרחוק

שירות הלקוחות יכול להיכנס למכשיר שלכם באמצעות השליטה מרחוק, אם תפנו בשאלה המתאימה לשירות הלקוחות, המכשיר Home Connect מחובר לשרת והשליטה מרחוק זמינה במדינה בה מופעל המכשיר.

**עצה:** מידע נוסף וכן הוראות לזמינות השליטה מרחוק במדינה שלכם ניתן למצוא באיזור השירות/תמיכה של אתר האינטרנט המקומי: [www.home-connect.com](http://www.home-connect.com)

## אבטחת נתונים

הקפידו על הוראות הנוגעות לאבטחת הנתונים.

עם החיבור הראשון של המכשיר לרשת ביתית המחוברת לאינטרנט, ישדר המכשיר שלכם את סוגי הנתונים הבאים לשרת Home Connect (הרשמה ראשונית):

- זיהוי מכשיר ייחודי (המורכב מקודי המכשיר וכן מכתובת Wi-Fi MAC של מודול התקשורת המותקן).
- אישור האבטחה של מודול התקשורת Wi-Fi (לחיבור מאובטח של הנתונים).
- גרסאות התוכנה והחומרה הנוכחיות של המכשיר.
- מצב איפוס קודם להגדרות ברירת המפעל.

הרשמה ראשונית זו מכינה את פעולות Home Connect לשימוש והיא נדרשת רק בשימוש ראשוני בפעולות Home Connect.

**הערה:** שימו לב שפעולות Home Connect יהיו זמינות לשימוש רק באמצעות אפליקציית Home Connect. ניתן לגשת למידע אודות אבטחת הנתונים באפליקציית Home Connect.

תיאור	הגדרה בסיסית
הפעל או בטל את ה-Wi-Fi. ← "הפעלת Wi-Fi במכשיר", עמוד 45	Wi-Fi on/off
← "כיבוי Wi-Fi במכשיר", עמוד 45	
התקן את עדכון התוכנה. ←עמוד 45	Software update
אפס את הגדרות הרשת. ←עמוד 45	Network settings
חבר את המכשיר למנהל האנרגיה. ←עמוד 44	energy mngmt.

### שינוי ההגדרות הבסיסיות

1. כדי להציג את תפריט המשנה עבור ההגדרות הבסיסיות, לחץ על שני הלחצנים   ב- **Basic Settings 3 sec.** למשך 3 שניות בקירוב.
2. בחר בהגדרה הבסיסית המבוקשת.  
← "סקירת ההגדרות בסיסיות", עמוד 46
3. התאם את ההגדרה הבסיסית.
4. כדי להציג את התפריט הראשי, לחץ על **Basic Settings 3 sec.**  .

## ניקוי ותחזוקה

נקו וטפלו במכשיר בקפידה על מנת שהוא יתפקד לאורך זמן.

### עצות לטיפול במכשיר

כדי לשמור על התפקוד התקין של מכשירך לאורך זמן, ציית לעצות לטיפול במכשיר.

חלקי המכשיר נשארים נקיים והגייניים.	נגב את המעטפת ולוח התפעול של מכשירך במים ובמטלית לחה בלבד.
-------------------------------------	--

תיאור	הגדרה בסיסית
בטל את הכיבוי האוטומטי של המכשיר או הגדר את מרווח הזמן, שבתומו ייכבה המכשיר באופן אוטומטי. ← "חסכו בחשמל ובמשאבים", עמוד 10	auto power-off
<b>הערה:</b> המכשיר אינו נכבה באופן אוטומטי כאשר ה-Wi-Fi מופעל.	
הפעל או כבה את התזכורת לניקוי התוף.	Drum clean advice
הגדר את השפה.	Language
קבע את תוכן המכל. ← "תכולת מכל המינרל", עמוד 42	content <sup>2</sup>
הגדר את המינון הבסיסי. ← "מינון חומר הכביסה", עמוד 37	basis <sup>1</sup>
הגדר את המינון הבסיסי. ← "מינון חומר הכביסה", עמוד 37	basis <sup>2</sup>
חבר את המכשיר לרשת WLAN הביתית (Wi-Fi) באמצעות תכונת WPS ←עמוד 43	Aut. network log-in
חבר את המכשיר לרשת WLAN הביתית (Wi-Fi) ללא תכונת WPS. ←עמוד 43	Man. network log-in
חבר את המכשיר לאפליקציית Connect. ←עמוד 44	Connect app

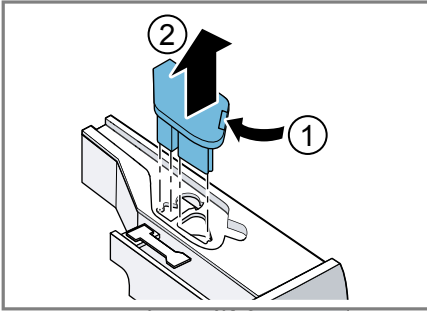

5. שחרר את נעילת המכסה של מגירת חומר הכביסה והסר אותו.

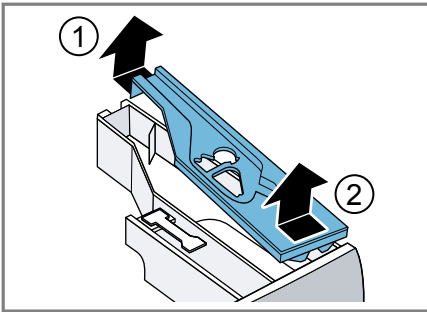

6. רוקן את מגירת חומר הכביסה.

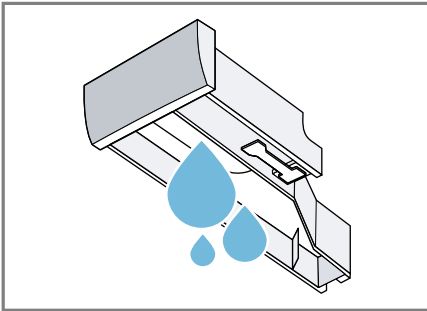

7. **זהירות!** יחידת המשאבה כוללת רכיבים חשמליים.

- ◀ אין לנקות את יחידת המשאבה במדיח כלים או לטבול אותה במים.
- ◀ הגן על החיבור החשמלי בגב היחידה מפני רטיבות, חומר כביסה ושיירי מרכז כביסה.

נקה את יחידת המשאבה בעזרת מטלית לכה.

יש להסיר מיד את כל שאריות חומר הכביסה, שאריות התרסיס או המשקעים.

פתח את דלת המכשיר ואת מגירת חומר הכביסה בהתאם לצורך. הדבר מאפשר לשיירי מים להתייבש ומפחית הצטברות ריח במכשיר.

## ניקוי התוף

בעת כביסות תכופות בטמפרטורת כביסה של 40°C ומטה או אם לא השתמשת במכשיר במשך זמן רב, נקה את התוף.

◀ הפעל את התוכנית **Drum Clean** ללא חומר כביסה.

השתמש באבקת כביסה חזקה.

## ניקוי מגירת חומר הכביסה

בעת החלפת חומר הכביסה או לכלוך במגירת חומר הכביסה, נקה את מגירת חומר הכביסה ואת יחידת המשאבה של מערכת המינון החכמה,

**הערה:** כדי שתוכל להשתמש במכשיר באופן בטיחותי, עיין במידע בנושא בטיחות – עמוד 4.

1. כבה את המכשיר.

2. שלוף את מגירת חומר הכביסה.

3. דחף מטה את הרכיב והסר את מגירת חומר הכביסה.

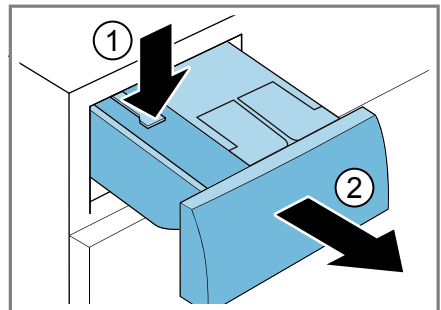

4. שלוף את יחידת המשאבה.



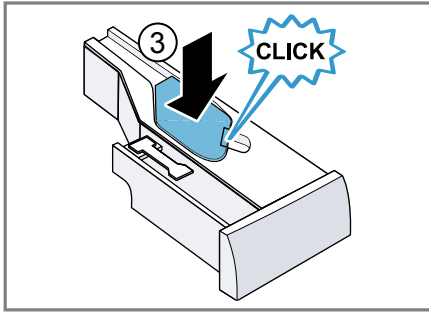

10. נקה את המעטפת של מגירת חומר הכביסה במכשיר.

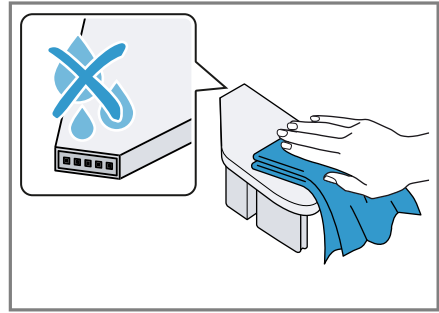

8. נקה את מגירת חומר הכביסה והמכסה בעזרת מטלית רכה ולחה או ידית מקלחת.

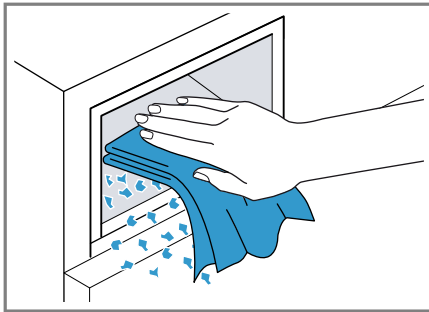

11. סגור את מגירת חומר הכביסה.

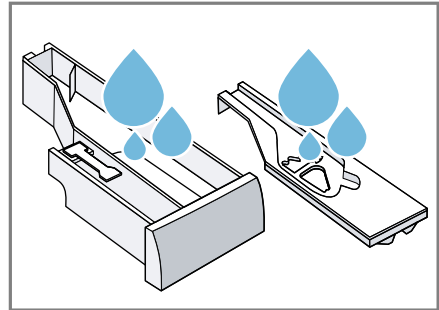

9. יבש את מגירת חומר הכביסה, את המכסה ואת יחידת המשאבה והתקן אותם.

### הסרת אבנית

בעת מינון נכון של חומר כביסה, אין צורך להסיר אבנית ממכשירך. אם ברצונך להשתמש בכל זאת בחומר להסרת אבנית, ציית להוראות השימוש של היצרן.

### זהירות!

שימוש בחומרי הסרת אבנים לא מתאימים, למשל עבור מכונות קפה, עלול להזיק למכשיר.

◀ עבר מכשיר זה, השתמש אך ורק בחומר להסרת אבנית שניתן לרכישה בדף האינטרנט או בשירות הלקוחות של היצרן.

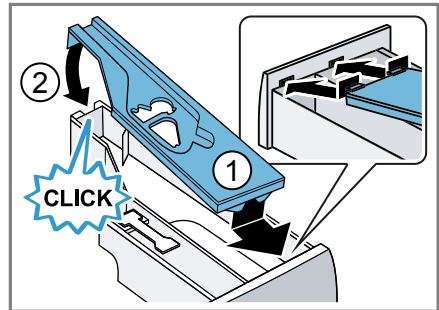

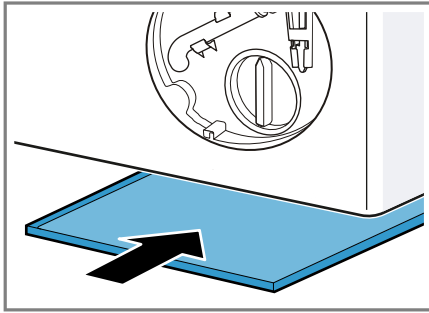

7. הוצא את צינור הריקון מהתפס.

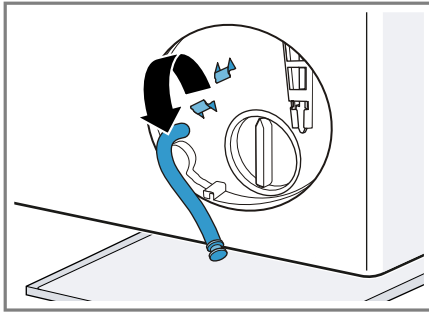

8. ⚠️ **זהירות - סכנת כוויה!** תמיסת

הכביסה מתחממת בעת שטיפה  
בטמפרטורות גבוהות.

◀ אין לגעת בתמיסת הכביסה החמה.

כדי להניח לתמיסת הכביסה לזרום אל  
כלי הקיבול, שלוף את הפקק.

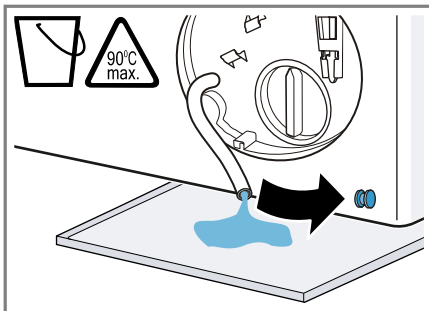

9. פתח את הפקק בלחיצה.

## ניקוי משאבת התמיסה

נקה את משאבת התמיסה בעת תקלות,  
למשל בעת סתימות או רעשים.

## ריקון משאבת התמיסה

**הערה:** כדי שתוכל להשתמש במכשיר באופן  
בטיחותי, עיין במידע בנושא בטיחות  
–עמוד 4.

1. סגור את ברז המים.

2. כבה את המכשיר.

3. נתק את חוט החשמל של המכשיר מרשת  
החשמל.

4. פתח את דלתית התחזוקה.

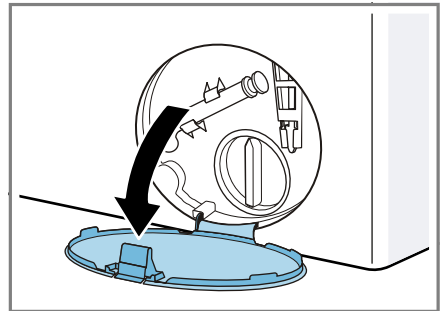

5. הסר את דלתית התחזוקה.

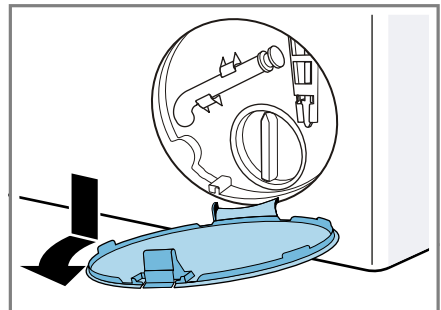

6. דחף כלי קיבול מתחת לפתח.

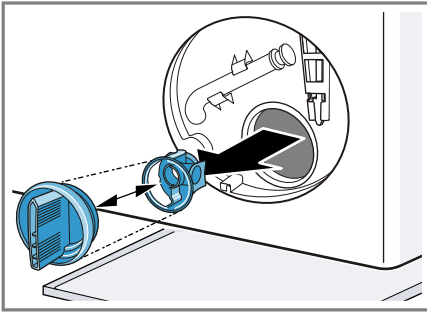

2. נקה את חלל הפנים, ההברגה של מכסה המשאבה ומעטפת המשאבה.

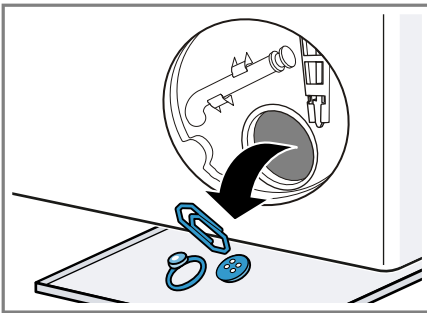

3. ודא שהמדחף של המשאבה מסתובב בחופשיות.  
4. התקן את מכסה המשאבה.

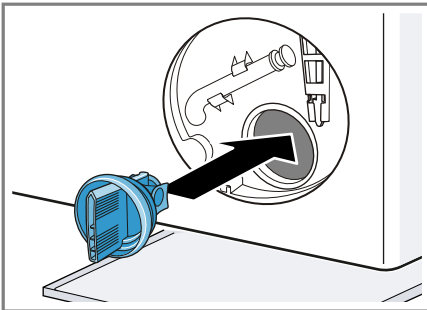

5. סגור בסיבוב את מכסה המשאבה. ודא שהרכיבים של מכסה המשאבה יושבים כהלכה זה בזה.

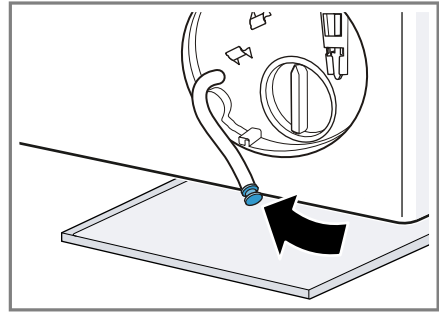

10. הצמד את צינור הריקון לתפס.

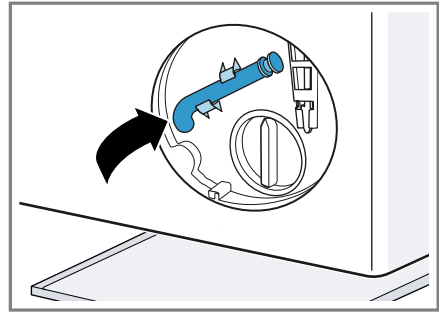

### ניקוי משאבת התמיסה

**הערה:** כדי שתוכל להשתמש במכשיר באופן בטיחותי, עיין במידע בנושא בטיחות –עמוד 4.

**תנאי:** משאבת התמיסה ריקה. –עמוד 50

1. משום ששיירי מים נוספים עלולים להימצא במשאבת התמיסה, הברג בזהירות החוצה את מכסה המשאבה. – לכלוכים גסים עלולים לתקוע את רכיב המסנן במעטפת המשאבה. שחרר את הלכלוכים והסר את רכיב המסנן.

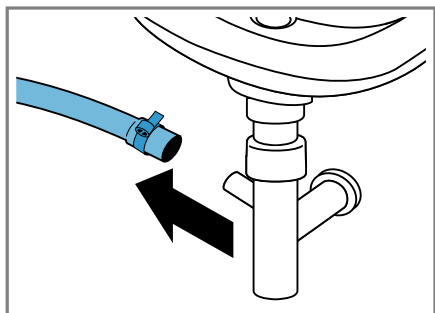

4. שירי מים עלולים לדלוף. נקה את צינור ניקוז המים ואת רכיב הסיפון.

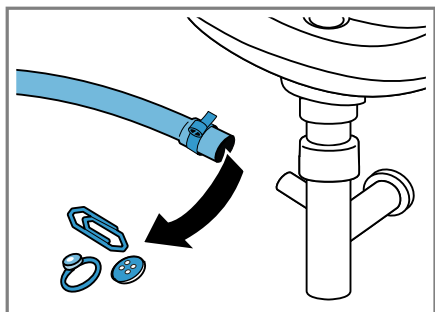

5. חבר את צנור ניקוז המים ואבטח את נקודת החיבור באמצעות מהדק הצינור.

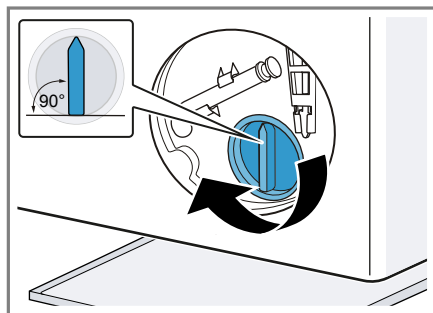
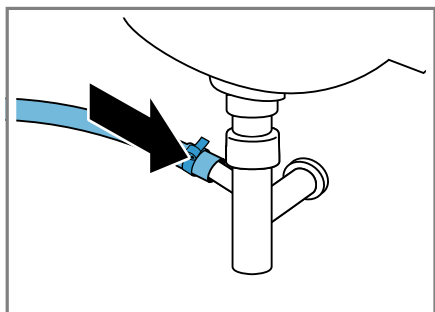

6. הידית של מכסה המשאבה חייבת לעמוד בצורה אנכית. התקן את דלתית התחזוקה ונעל אותה במקומה.

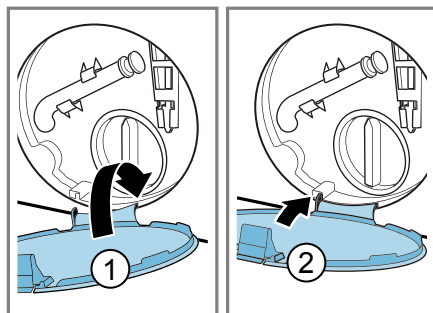

7. סגור את דלתית התחזוקה.

### ניקוי צינור ניקוז המים בסיפון

אם צינור ניקוז המים מלוכלך בסיפון או שתמיסת הכביסה אינה מנוקזת, יש לנקות אותו.

1. כבה את המכשיר.
2. נתק את חוט החשמל של המכשיר מרשת החשמל.
3. שחרר את מהדק הצינור ושלוף בזהירות את צינור ניקוז המים.

3. חבר את צינור אספקת המים ובדוק את אטימותו.

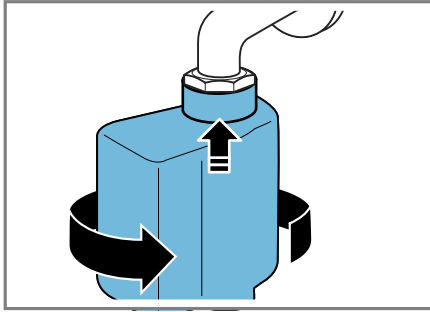

## ניקוי המסנן באספקת המים

נקה את המסנן באספקת המים במקרה של סתימות או לחץ מים נמוך מדי.

### ריקון צינור אספקת המים

כדי שתוכל לנקות את המסנן, רוקן תחילה את צינור אספקת המים.

1. סגור את ברז המים.
2. הגדר את התוכנית **Cottons**.
3. התחל את התוכנית והנח לה לפעול למשך 40 שניות בקירוב.
4. כבה את המכשיר.
5. נתק את חוט החשמל של המכשיר מרשת החשמל.

## ניקוי המסנן בברז המים

**הערה:** כדי שתוכל להשתמש במכשיר באופן בטיחותי, עיין במידע בנושא בטיחות –עמוד 4.

**תנאי:** צינור אספקת המים ריק.

1. נתק את צינור אספקת המים מברז המים.

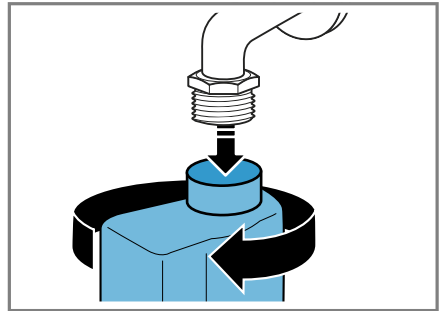

2. נקה את המסנן בעזרת מברשת קטנה.

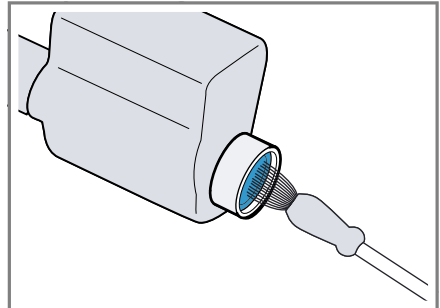

## פתרון בעיות

ניתן לתקן בעיות קלות במכשיר בעצמכם. קראו את מידע פתרון הבעיות לפני שאתם מתקשרים לשירות הלקוחות. הדבר ימנע עלויות לא הכרחיות.

### ⚠ אזהרה

#### סכנת מכת חשמל!

תיקונים לא מקצועיים עלולים להיות מסוכנים.

- ◀ רק טכנאי שירות מיומנים יבצעו תיקונים במכשיר.
- ◀ מותר להשתמש רק בחלקי חילוף מקוריים לצורך תיקון המכשיר.
- ◀ במידה והכבל החשמלי של מכשיר זה פגום, יש להחליפו ע"י היצרן או ע"י שירות הלקוחות של היצרן או אדם מיומן דומה על מנת למנוע סכנות.

### קוד תקלה / תצוגת תקלה / אות

תקלה	סיבה	איתור תקלות
התצוגה כבויה ו-Start / Reload מהבהב.	מצב החיסכון באנרגיה פעיל.	<ul style="list-style-type: none"> <li>◀ לחץ על לחצן כלשהו.</li> <li>✓ התצוגה נדלקת מחדש.</li> </ul>
"E:30 / -80"	צינור הביוב או צינור ניקוז המים סתום.	<ul style="list-style-type: none"> <li>◀ נקה את צינור הביוב ואת צינור ניקוז המים.</li> </ul>
	צינור הביוב או צינור ניקוז המים מקופל או מחוץ.	<ul style="list-style-type: none"> <li>◀ ודא שצינור הביוב וצינור ניקוז המים אינם מקופלים או מחוצים.</li> </ul>
	משאבת התמיסה סתומה.	<ul style="list-style-type: none"> <li>◀ "ניקוי משאבת התמיסה", עמוד 50</li> </ul>
	צינור ניקוז המים חובר גבוה מדי.	<ul style="list-style-type: none"> <li>◀ התקן את צינור ניקוז המים בגובה של 1 מטר לכל היותר.</li> <li>◀ "נתונים טכניים", עמוד 67</li> </ul>
"E:36 / -25 / -26"	משאבת התמיסה סתומה.	<ul style="list-style-type: none"> <li>◀ "ניקוי משאבת התמיסה", עמוד 50</li> </ul>
i-Dos error, deactivate i-Dos	המשאבה של מערכת המינורן החכמה חסומה.	<ol style="list-style-type: none"> <li>1. כבה את המכשיר.</li> <li>2. נקה את יחידת המשאבה.</li> <li>◀ "ניקוי מגירת חומר הכביסה", עמוד 48</li> <li>3. אם החיור מופיע שוב, פנה לשירות הלקוחות.</li> <li>◀ "שירות לקוחות", עמוד 64</li> </ol> <p><b>הערה:</b> ניתן להתחיל את תוכנית הכביסה, אם מכבים את מערכת המינורן החכמה ומבצעים מינורן ידני.</p> <ul style="list-style-type: none"> <li>◀ "לחצנים", עמוד 23</li> </ul>

תקלה	סיבה	איתור תקלות
"E:60 / -2B"	מערכת בקרת חוסר האיזון עצרה את הסחיטה עקב פיזור כביסה לא שווה.	◀ פזר מחדש את הכביסה בתוף. <b>הערה:</b> ככל שהדבר אפשרי, הנח פריטי כביסה גדולים וקטנים יחד בתוף. פריטי כביסה בגדלים שונים מתפזרים טוב יותר בעת הסחיטה.
"E:10 / -10"	המסנן באספקת המים סתום.	◀ נקה את המסנן באספקת המים – <b>עמוד 53</b> .
	ברז המים סגור.	◀ פתח את ברז המים.
	צינור אספקת המים מקופל או מחוץ.	◀ ודא שצינור אספקת המים אינו מקופל או מחוץ.
"E:35 / -10"	ישנם מים באגן הרצפה.	◀ סגור את ברז המים. ◀ פנה לשירות הלקוחות. ← "שירות לקוחות", <b>עמוד 64</b>
	המכשיר דולף.	◀ סגור את ברז המים. ◀ פנה לשירות הלקוחות. ← "שירות לקוחות", <b>עמוד 64</b>
כל קודי השגיאה האחרים.	תקלה	◀ פנו לשירות הלקוחות. ← "שירות לקוחות", <b>עמוד 64</b>
<b>Water cooling</b>	כדי לשמור על צינורות ניקוז, תמיסת כביסה חמה מצוננת לפני הניקוז.	◀ המתן, עד שתמיסת הכביסה הצטננה.

## תקלות

תקלה	סיבה	איתור תקלות
המכשיר לא פועל.	תקע החשמל של חוט החשמל אינו מחובר לשקע.	◀ חברו את המכשיר לרשת החשמל.
	הנתיך שרוף.	◀ בדקו את הנתיך בתיבת הנתיכים.
	אספקת החשמל נותקה.	◀ בדקו האם תאורת המטבח או המכשירים האחרים פועלים.
התוכנית אינה מתחילה.	<b>Start / Reload</b> ▶▶▶ לא נלחץ.	◀ לחץ על <b>Start / Reload</b> ▶▶▶.
	הדלת אינה סגורה.	1. סגור את הדלת. 2. כדי להתחיל את התוכנית, לחץ על <b>Start / Reload</b> ▶▶▶.
	הנעילה מפני ילדים מופעלת.	◀ ← "ביטול הנעילה מפני ילדים", <b>עמוד 41</b>

תקלה	סיבה	איתור תקלות
התוכנית אינה מתחילה.	☺ Ready In מופעל.	◀ בדוק אם ☺ Ready In הופעל. ← "לחצנים", עמוד 23
	כביסה נתפסה בדלת.	1. פתח שוב את הדלת. 2. הסר את הכביסה שנתפסה. 3. סגור את הדלת. 4. כדי להתחיל את התוכנית, לחץ על <b>Start / Reload</b> ▷
	מגירת חומר הכביסה אינה סגורה במלואה.	◀ דחף את מגירת חומר הכביסה פנימה עד הסוף.
	המשאבה של מערכת המינזון החכמה חסומה.	1. כבה את המכשיר. 2. נקה את יחידת המשאבה. ← "ניקוי מגירת חומר הכביסה", עמוד 48 3. אם החיווי מופיע שוב, פנה לשירות הלקוחות. ← "שירות לקוחות", עמוד 64
		<b>הערה:</b> ניתן להתחיל את תוכנית הכביסה, אם מכבים את מערכת המינזון החכמה ומבצעים מינזן ידני. ← "לחצנים", עמוד 23
לא ניתן לפתוח את הדלת.	☹ Rinse Hold מופעל.	◀ המשך את התוכנית על-ידי בחירה באפשרות <b>Spin</b> או <b>Drain</b> . ולחיצה על <b>Start / Reload</b> ▷ ← "המשכת תוכנית בעת עצירת שטיפה", עמוד 40
	הטמפרטורה גבוהה מדי.	◀ המתן עד שהטמפרטורה יורדת. ← "ביטול תוכנית", עמוד 40
	מפלס המים גבוה מדי.	◀ התחל את התוכנית <b>Drain</b> .
	הספקת חשמל.	◀ פתח את הדלת באמצעות שחרור החירום. ← "שחרור חירום", עמוד 63
תמיסת הכביסה אינה מתנקזת.	צינור הביוב או צינור ניקוז המים סתום.	◀ נקה את צינור הביוב ואת צינור ניקוז המים.
	צינור הביוב או צינור ניקוז המים מקופל או מחוץ.	◀ ודא שצינור הביוב וצינור ניקוז המים אינם מקופלים או מחוצים. ← "ניקוי משאבת התמיסה", עמוד 50
	משאבת התמיסה סתומה.	◀



תקלה	סיבה	איתור תקלות
תמיסת הכביסה אינה מתנקזת.	<b>Rinse Hold</b> ☐ מופעל.	◀ המשך את התוכנית על-ידי בחירה באפשרות <b>Spin</b> או <b>Drain</b> ולחיצה על <b>Start / Reload</b> . ← "המשכת תוכנית בעת עצירת שטיפה", עמוד 40
	צינור ניקוז המים חובר גבוה מדי.	◀ התקן את צינור ניקוז המים בגובה של 1 מטר לכל היותר. ← "נתונים טכניים", עמוד 67
אין כניסת מים. חומר הכביסה אינו נמהל במי הכביסה.	<b>Start / Reload</b> ☐ לא נלחץ.	◀ לחץ על <b>Start / Reload</b> .
	המסנן באספקת המים סתום.	◀ נקה את המסנן באספקת המים. ← עמוד 53.
	ברז המים סגור.	◀ פתח את ברז המים.
	צינור אספקת המים מקופל או מחוץ.	◀ ודא שצינור אספקת המים אינו מקופל או מחוץ.
סחיטות מרובות.	מערכת בקרת חוסר איזון מתקנת חוסר איזון על-ידי פעולות פיזור מרובות של הכביסה.	◀ אין תקלה - לא דרושה כל פעולה. <b>הערה:</b> בעת הטעינה, הנח במידת האפשר פריטי כביסה גדולים וקטנים יחד בתוף. פריטי כביסה בגדלים שונים מתפזרים טוב יותר בעת הסחיטה.
משך התוכנית משתנה בעת תהליך הכביסה.	סיום התוכנית ימוטב באופן אלקטרוני. הדבר עשוי להוביל לשינוי במשך התוכנית.	◀ אין תקלה - לא דרושה כל פעולה.
	מערכת בקרת חוסר איזון מתקנת חוסר איזון על-ידי פעולות פיזור מרובות של הכביסה.	◀ אין תקלה - לא דרושה כל פעולה. <b>הערה:</b> בעת הטעינה, הנח במידת האפשר פריטי כביסה גדולים וקטנים יחד בתוף. פריטי כביסה בגדלים שונים מתפזרים טוב יותר בעת הסחיטה.
	בעת הצטברות של קצף רב מדי, מערכת בקרת הקצף מכבה הליך שטיפה.	◀ אין תקלה - לא דרושה כל פעולה.
לא ניתן לראות מים בתוף.	המים נמצאים מתחת לתחום הגלוי לעין.	◀ אין תקלה - לא דרושה כל פעולה.
התוף מתטלטל לאחר התחלת התוכנית.	הסיבה לכך היא בדיקת מנוע פנימית.	◀ אין תקלה - לא דרושה כל פעולה.

תקלה	סיבה	איתור תקלות
רעידות ותנועות של המכשיר במהלך הסחיטה.	המכשיר אינו מאוזן כהלכה.	◀ יישור המכשיר
	רגליות המכשיר אינן מקובעות.	◀ קבע את רגליות המכשיר. יישור המכשיר
	מאבטחי ההובלה לא הוסרו.	◀ הסרת אבטוחי הובלה
התוף מסתובב, מים אינם זורמים פנימה.	זיהוי קיבולת הטעינה פעיל.	◀ אין תקלה, לא דרושה כל פעולה. <b>הערה:</b> זיהוי קיבולת הטעינה עשוי לארוך עד 2 דקות.
הצטברות קצף רב.	מינון חומר הכביסה גבוה מדי.	◀ אמצעי מיידי: ערבב כף של מרכך כביסה עם 0.5 ליטר של מים ומלא את התערובת בתא למינון ידני (לא עבור אריגים למחנאות, ביגוד ספורט ונוצות). ◀ אם המינון החכם פעיל, הפחת את המינון הבסיסי –עמוד 42.
		◀ בעת מינון ידני, הפחת בהליך הכביסה הבא עם אותה קיבולת טעינה את כמות חומר הכביסה.
i-Dos / אינו ניתן להפעלה.	המינון החכם אינו מיועד לתוכנית זו.	◀ אין תקלה - לא דרושה כל פעולה.
	התקדמות התוכנית אינה מתירה מינון חכם.	◀ לא ניתן לתקן.

## רעשים

תקלה	סיבה	איתור תקלות
רעשי רשרוש ושריקה.	מים זורמים תחת לחץ לתוך מגירת חומר הכביסה.	◀ אין תקלה - רעשי פעולה רגילים.
רחשים ממושכים לפני תחילת הכביסה או מהילת המרכך.	מערכת המינון החכמה מבצעת מינון של חומר הכביסה או חומר הטיפול.	◀ אין תקלה - רעשי פעולה רגילים.
רחשים קצרים לאחר הפעלת המכשיר.	מערכת המינון החכמה מבצעת בדיקת תפקוד.	◀ אין תקלה - רעשי פעולה רגילים.
רעשים חזקים במהלך הסחיטה.	המכשיר אינו מאוזן כהלכה.	◀ יישור המכשיר
	רגליות המכשיר אינן מקובעות.	◀ קבע את רגליות המכשיר. יישור המכשיר
	מאבטחי ההובלה לא הוסרו.	◀ הסרת אבטוחי הובלה

תקלה	סיבה	איתור תקלות
רעשי שקשוק, רשרוש במשאבת התמיסה.	גוף זר חדר למשאבת התמיסה.	← "ניקוי משאבת התמיסה", עמוד 50
רעש יניקה קצבי.	משאבת התמיסה פעילה, תמיסת הכביסה מנוקזת.	← אין תקלה - רעשי פעולה רגילים.

## בעיית תוצאות

תקלה	סיבה	איתור תקלות
הצטברות קמטים.	מהירות הסחיטה גבוהה מדי.	← בהליך הכביסה הבא, הגדר מהירות סחיטה נמוכה יותר.
	קיבולת טעינה גדולה מדי.	← בהליך הכביסה הבא, הקטן את קיבולת הטעינה.
	נבחרה תוכנית שגויה עבור סוג האריג.	← בחר את התוכנית המתאימה לסוג האריג. ← "תוכניות", עמוד 26
תוצאת הסחיטה אינה מספקת. הכביסה רטובה מדי / לחה מדי.	הוגדרה מהירות סחיטה נמוכה מדי.	← בהליך הכביסה הבא, הגדר מהירות סחיטה גבוהה יותר. ← התחל את התוכנית <b>Spin</b> .
	<b>Easy-Iron</b> מופעל.	← בחר את התוכנית המתאימה לסוג האריג. ← "תוכניות", עמוד 26
	מערכת בקרת חוסר האיזון עצרה את הסחיטה עקב פזיזות כביסה לא שווה.	← פזר מחדש את הכביסה בתוף. <b>הערה:</b> ככל שהדבר אפשרי, הנח פריטי כביסה גדולים וקטנים יחד בתוף. פריטי כביסה בגדלים שונים מתפזרים טוב יותר בעת הסחיטה. ← התחל את התוכנית <b>Spin</b> .
	חומר כביסה עשוי להכיל חומרים שאינם ממסים במים, שעלולים להצטבר על הכביסה.	← התחל את התוכנית <b>Rinse</b> .
	חומר כביסה לא מתאים מולא במכל המינון של מערכת המינון החכמה.	1. בדוק אם חומר הכביסה שבשימוש מתאים. ← "חומרי כביסה וחומרי טיפול", עמוד 36
		2. רוקן את מכלי המינון. ← "ניקוי מגירת חומר הכביסה", עמוד 48
		3. נקה את מכלי המינון.

תקלה	סיבה	איתור תקלות
משקעי חומר כביסה על הכביסה הרטובה.		4 מלא מחדש את מכלי המינון. ← "מילוי מכלי המינון", עמוד 41
	המינון הבסיסי לא הוגדר כהלכה.	◀ אם המינון החכם פעיל, הפחת את המינון הבסיסי ← עמוד 42.
משקעי חומר כביסה על הכביסה היבשה.	חומר כביסה עשוי להכיל חומרים שאינם ממסים במים, שעלולים להצטבר על הכביסה.	◀ הברש את הכביסה לאחר הכיבוס והייבוש.
	חומר כביסה לא מתאים מולא במכל המינון של מערכת המינון החכמה.	1. בדוק אם חומר הכביסה שבשימוש מתאים. ← "חומרי כביסה וחומרי טיפול", עמוד 36
		2. רוקן את מכלי המינון. ← "ניקוי מגירת חומר הכביסה", עמוד 48
		3. נקה את מכלי המינון.
		4. מלא מחדש את מכלי המינון. ← "מילוי מכלי המינון", עמוד 41
	המינון הבסיסי לא הוגדר כהלכה.	◀ אם המינון החכם פעיל, הפחת את המינון הבסיסי ← עמוד 42.
פעולת ניקוי לא מספיקה.	המינון הבסיסי לא הוגדר כהלכה.	◀ אם המינון החכם מופעל, הגדר כהלכה את המינון הבסיסי ← עמוד 42.
	חומר כביסה או חומר טיפול סמיכים במכלי המינון של מערכת המינון החכמה.	1. בדוק אם חומר הכביסה שבשימוש מתאים. ← "חומרי כביסה וחומרי טיפול", עמוד 36
		2. רוקן את מכלי המינון. ← "ניקוי מגירת חומר הכביסה", עמוד 48
		3. נקה את מכלי המינון.
		4. מלא מחדש את מכלי המינון. ← "מילוי מכלי המינון", עמוד 41
	חומר כביסה לא מתאים מולא במכל המינון של מערכת המינון החכמה.	1. בדוק אם חומר הכביסה שבשימוש מתאים. ← "חומרי כביסה וחומרי טיפול", עמוד 36

תקלה	סיבה	איתור תקלות
פעולת ניקוי לא מספיקה.		2 רוקן את מכלי המינזן. ← "ניקוי מגירת חומר הכביסה", עמוד 48
		3 נקה את מכלי המינזן.
		4 מלא מחדש את מכלי המינזן. ← "מילוי מכלי המינזן", עמוד 41

## בעיית Home Connect

תקלה	סיבה	איתור תקלות
Home Connect לא פועל באופן תקין.	סיבות שונות אפשריות.	◀ עבור אל <a href="http://www.home-connect.com">www.home-connect.com</a> .
אין חיבור לרשת הביתית.	Wi-Fi כבוי.	◀ ← "הפעלת Wi-Fi במכשיר", עמוד 45
	Wi-Fi מופעל, אך לא ניתן להתחבר לרשת הביתית.	1. ודא שהרשת הביתית זמינה. 2. חבר את המכשיר מחדש לרשת הביתית. ← "חיבור המכשיר לרשת WLAN הביתית (Wi-Fi) באמצעות תכונת WPS", עמוד 43 ← "חיבור המכשיר לרשת WLAN הביתית (Wi-Fi) ללא תכונת WPS", עמוד 43

## דליפות

תקלה	סיבה	איתור תקלות
מים דולפים מצינור אספקת המים.	צינור אספקת המים אינו מחובר כהלכה / בחוזקה.	1. חבר את צינור אספקת המים כהלכה. חיבור צינור אספקת המים 2. הדק את ההברגה.
מים דולפים מצינור ניקוז המים.	צינור ניקוז המים פגום.	◀ החלף את צינור ניקוז המים הפגום.
	צינור ניקוז המים אינו מחובר כהלכה.	◀ חבר את צינור ניקוז המים כהלכה. סוגי חיבור לניקוז מים

ריחות

איתור תקלות	סיבה	תקלה
<p>← "ניקוי התוף", עמוד 48                      ← כאר אינך משתמש במכשיר, השאר את הדלת ואת מגירת חומר הניקוי פתוחה כדי לאפשר לשיירי מים להתייבש.</p>	<p>לחות ומשקעי חומר                      כביסה עלולים לזרז                      הופעה של בקטריות.</p>	<p>הצטברו ריחות במכשיר.</p>

## שחרור חירום

כדי להוציא את הכביסה, למשל בעת הפסקת חשמל, ניתן לשחרר באופן ידני את נעילת הדלת.

## שחרור נעילת הדלת

**תנאי:** משאבת התמיסה ריקה. ← עמוד 50

1. **זהירות!** מים דולפים עלולים לגרום נזקים לרכוש.
  - ▲ אין לפתוח את הדלת, אם ניתן לראות מים מבעד לזוגית.
- משוך בעזרת כלי עבודה את שחרור החירום כלפי מטה ושחרר אותו.

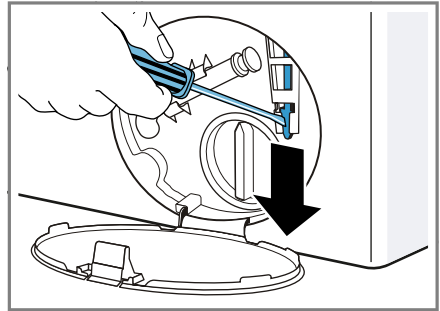

✓ מנעול הדלת השתחרר.

2. התקן את דלתית התחזוקה ונעל אותה במקומה.
3. סגור את דלתית התחזוקה.

## הובלה, אחסון והשלכה לאשפה

כאן תלמדו כיצד להכין את המכשיר שלכם להובלה ולאחסון. תלמדו גם כיצד להשליך מכשירים משומשים לאשפה.

## פירוק המכשיר

1. סגור את ברז המים.
2. את ← "ריקון צינור אספקת המים", עמוד 53.
3. כבה את המכשיר.
4. שלוף את תקע החשמל של המכשיר.

5. נקז את שארית תמיסת הכביסה. ← "ניקוי משאבת התמיסה", עמוד 50
6. פרק את הצינורות.
7. רוקן את מכלי המינרן.

## התקנת מאבטחי הובלה

אבטח את המכשיר עבור ההובלה באמצעות מאבטחי ההובלה, כדי למנוע נזקים.

1. הסר את 4 כיסויי המגן.  
– בעת הצורך, השתמש במברג להסרת כיסויי המגן.

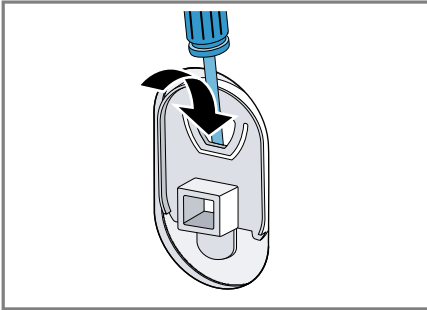

2. הרכב את כיסוי המגן.  
2. הרכב את 4 הכיסויים.

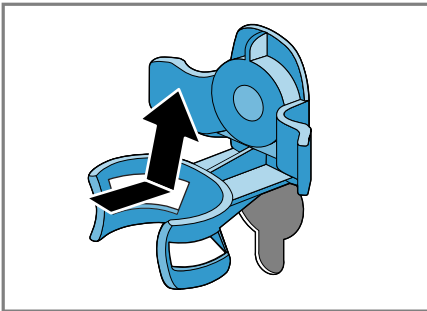

3. התקן את כל הברגים של 4 מאבטחי ההובלה והדק אותם קלות.

## השלכת המכשיר הישן

השלכה ידידותית לסביבה יכולה לסייע למחזור חומרי גלם יקרי ערך.

### ⚠ אזהרה

#### סכנת נזקי בריאות!

ילדים עלולים להילכד במכשיר ולהיקלע לסכנת חיים.

◀ אין להציב את המכשיר מאחורי הדלת, שתחסום או תמנע את פתיחת דלת המכשיר.

◀ שלפו את תקע הכבל החשמלי במכשירים מושבתים, חתכו את הכבל החשמלי והשמידו את מנעול דלת המכשיר כך שדלת המכשיר לא תוכל יותר להיסגר.

1. נתקו את המכשיר מהחשמל.

2. חתכו את כבל החשמל.

3. השליכו את המכשיר לאשפה באופן ידידותי לסביבה.



מכשיר זה מוגדר בהתאם להנחייה האירופית 2012/19/ EU עבור מכשירים חשמליים ואלקטרוניים שיצאן משימוש waste electrical and electronic equipment - (WEEE).

ההנחייה מגדירה מסגרת, תקפה עבור כלל האיחוד האירופי, לקבלה חזרה והערכה של מכשירים שיצאו משימוש.

## שירות לקוחות

אם יש לכם שאלות בקשר להפעלה, אינכם מסוגלים לתקן בעצמכם תקלה במכשיר או שיש לתקן את המכשיר, פנו אל שירות הלקוחות שלנו.

תוכלו לתקן תקלות רבות בעצמכם בעזרת המידע לגבי תיקון תקלות המופיע בהוראות הפעלה אלה או באתר האינטרנט שלנו. אם לא כך הדבר, פנו אל שירות הלקוחות שלנו. אנו נמצא תמיד פתרון מתאים וננסה למנוע ביקור מיותר של טכנאי שירות הלקוחות.

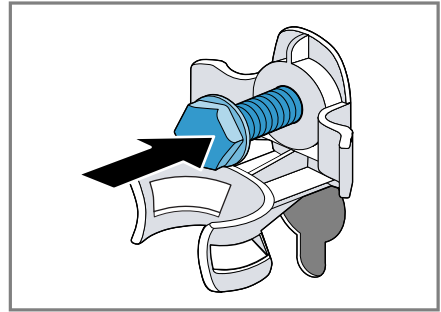

4. הצמד את חוט החשמל לתפס ① והדק את כל הברגים של 4 מאבטחי ההובלה בעזרת מפתח ברגים SW13 ②.

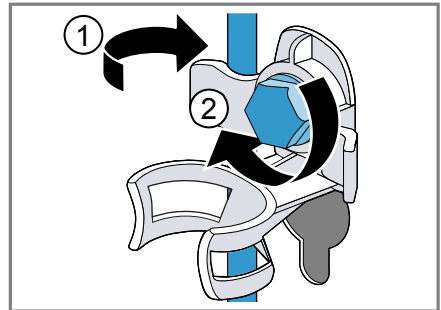

5. הצמד את הצינור לתפס.

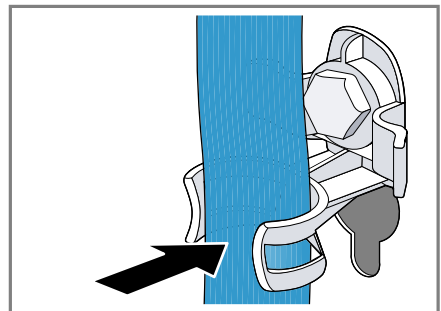

## החזרת המכשיר לשימוש

1. הסר את מאבטחי ההובלה.
  2. מלא 1 ליטר בקירוב של מים בתא למינון ידני במגירת חומר הכביסה.
  3. התחל את התוכנית Drain.
- ✓ בכביסה הבאה, חומר כביסה לא מנוצל לא יוכל לזרום אל הניקוח.



האחריות שלנו אינה מכסה כבלים או חיבורים פגומים המובילים אל חיבור ה-Aqua-Stop בברז. אין צורך בפיקוח על מוצרים המצוידים ב-Aqua-Stop בזמן ההפעלה ואין צורך לאבטחם אחר כך באמצעות סגירת הברז. יש לסגור את ברז המים רק במקרה של היעדרות לתקופה ארוכה מהדירה, לדוגמה לחופשה של מספר שבועות.

אנו נוודא, שהמכשיר שלכם יתוקן באמצעות חלקי חילוף מקוריים במסגרת האחריות ולאחר פקיעת אחריות היצרן ע"י טכנאים מקצועיים של שירות הלקוחות. נתונים מפורטים אודות תקופת האחריות ותנאי האחריות בארץ תוכלו לקבל משירות הלקוחות, מהסוחר ובאתר האינטרנט שלנו. בפניה לשירות הלקוחות, יהיה צורך במספר המוצר (E-Nr.) ומספר הייצור (FD) של המכשיר. ניתן למצוא את פרטי הקשר של שירות הלקוחות במפתח שירות הלקוחות המצורף או באתר האינטרנט שלנו.

### מספר המוצר (E-Nr.) ומספר הייצור (FD)

מספר המוצר (E-Nr.) ומספר הייצור (FD) מופיעים על לוחית הנתונים שעל המכשיר. בהתאם לדגם, לוחית הדגם נמצאת:

- בצד הפנימי של הדלת.
- בצד הפנימי של דלתית התחזוקה.
- בגב המכשיר.

רשמו מספרים אלה כדי שתוכלו למצוא במהירות את נתוני המכשיר ואת מספר הטלפון של שירות הלקוחות.









### אחריות נוספת מוגבלת במוצרים עם מערכת Aqua-Stop

בנוסף לאחריות כמצוין בתעודת האחריות הנלווית למוצר, חברתנו תעניק אחריות נוספת מוגבלת לנזקי מים הנגרמים בשל תקלה במערכת Aqua-Stop. זאת בשים לב לתנאים הבאים.

- רק במידה ונגרמו נזקי מים כתוצאה מתקלה במערכת Aqua-Stop, הרי שנפצה על הנזקים שנגרמו לצרכן הפרטי. יש לחבר את המדיח לחשמל על מנת להבטיח את האטימות למים.
- אחריות זו תקפה רק למשך חיי המוצר.
- תנאי מקדים עבור כל הדרישות המוגשות במסגרת האחריות הוא שהמכשיר יוצב ויחובר, כולל Aqua-Stop בהתאם להוראות ההתקנה וההפעלה. הנחיות אלה כוללות גם את הארכה של מערכת Aqua-Stop, אשר צריכה להיות מותאמת בצורה נכונה (עם אביזרים מקוריים).

## ערכי צריכה

ערכי הצריכה שצוינו הם נתונים משוערים בלבד. הערכים משתנים מאלה שצוינו בהתאם ללחץ המים, לדרגת הקשיות של המים, לטמפרטורת המים הנכנסים, לטמפרטורת החדר, לסוג הכביסה, לכמות הכביסה ולדרגת הלכלוך של הכביסה, לחומר הכביסה שבשימוש, לשינויי מתח ברשת החשמל ולהגדרות שנבחרו.

תוכנית	טמפרטורה (°C)	קיבולת טעינה (ק"ג)	צריכת אנרגיה (קוט"ש) <sup>1</sup>	צריכת מים (לי) <sup>1</sup>	משך תוכנית (ש') <sup>1</sup>
Cottons 	20	10	0,50	95	3
Cottons 	40	10	1,30	95	3/4 3
Cottons 	60	10	2,10	95	3/4 3
Cottons 	90	10	2,50	110	3
<sup>2</sup> Cottons Eco 	60	10	1,14	60	3/4 4
Easy Care 	40	4	0,75	57	1/2 2
Mixed Fabrics 	40	4	0,65	44	1
Delicate / Silk 	30	2	0,22	36	3/4
Wool 	30	2	0,21	40	3/4

<sup>1</sup> ערכים בהתאם לגרסה התקפה של EN60456

<sup>2</sup> הגדרת תוכנית עם מהירות סיבוב מרבית עבור בדיקות בהתאם לגרסה התקפה של התקן EN60456 עם מים קרים (15°C).

<ul style="list-style-type: none"> <li>■ מצב כבוי: 0,1 ואט</li> <li>■ מצב לא כבוי: W 0,43</li> <li>■ משך מצב המתנה: מקוון (Wi-Fi): 20 דק'</li> <li>■ מצב המתנה: מקוון (Wi-Fi): 1,3 ואט</li> </ul>	הספק מבוא
<ul style="list-style-type: none"> <li>■ לפחות: 100 קילו-פסקל (1 בר)</li> <li>■ מרבי: 1000 קילו-פסקל (10 בר)</li> </ul>	לחץ מים
אורך צינור אספקת המים 150 ס"מ	
<sup>1</sup> בהתאם לאבזור המכשיר	

## נתונים טכניים

תוכלו למצוא כאן ערכים ונתונים אודות המכשיר.

גובה מכשיר	85,0 ס"מ
רוחב מכשיר	60,0 ס"מ
עומק מכשיר	64,0 ס"מ
משקל	73 ק"ג <sup>1</sup>
קיבולת טעינה מרבית	10 ק"ג
מתח חשמלי	220 - 240 וולט, 50 הרץ
אבטחת התקנה מינימלית	A 10
הספק נקוב	W 2300
<sup>1</sup> בהתאם לאבזור המכשיר	

150 ס"מ	אורך צינור ניקוז המים
210 ס"מ	אורך חוט החשמל
100 ס"מ	גובה שאיבת ניקוז מרבי
<sup>1</sup> בהתאם לאבזור המכשיר	

**BSH Hausgeräte GmbH**  
Carl-Wery-Straße 34  
München 81739  
GERMANY  
[www.siemens-home.bsh-group.com](http://www.siemens-home.bsh-group.com)

יצרן: B.S.H. Home Appliances Ltd תחת רישיון סימן מסחרי של Siemens AG



**9001491686** (991209)

he