

1. התקן את המכשיר בחדר קריר המאוורר היטב, אך ללא שמש ישירה ולא ליד מקור חום (רדיאטור, כיריים וכו'). אם לא ניתן, השתמש בלוח מבודד.
2. הנח למזון ולמשקאות חמים להתקרר מחוץ למכשיר.
3. בעת הפשרת מזון קפוא, יש להכניס אותו לתא הקירור. הטמפרטורה הנמוכה של המזון הקפוא תעזור לקרר את תא הקירור בעת ההפשרה. כך תחסך אנרגיה. אם המזון הקפוא נשאר מחוץ למכשיר, מתבזבזת אנרגיה.
4. כסה משקאות או נוזלים אחרים במכסה כשאתה מכניס אותם למכשיר, כדי למנוע את עליית הלחות במכשיר. וכן, למנוע את התארכות זמן הפעולה של המכשיר. כמו כן, כיסוי משקאות ונוזלים אחרים במכסה מסייע בשימור הריח והטעם.
5. נסה להימנע מהשארת הדלתות פתוחות לאורך זמן או מפתיחת הדלתות לעתים קרובות מדי, זאת כדי למנוע מאוויר חם להיכנס למכשיר ולגרום למדחס לפעול לעתים קרובות שלא לצורך.
6. השאר את המכסים של התאים בעלי הטמפרטורות השונות (מגירת הירקות, מגירת קירור באפס מעלות וכו'...) סגורים.
7. אטם הדלת חייב להיות נקי וגמיש. החלף אטם אם התבלו.

רעש בעבוע ושכשוך: רעש זה נגרם על ידי זרימת גז הקירור בצינורות המערכת.

רעש זרימת מים: רעש זרימה רגילה של מים הזורמים למכל ההתאדות במהלך הפשרה. רעש זה ניתן לשמוע במהלך הפשרה.

רעש משב אוויר (רעש מאוורר רגיל): רעש זה ניתן לשמוע במקררי NO-FROST במהלך פעולה רגילה של המערכת עקב זרימת אוויר.

אם מצטברת לחות בתוך המקרר:

- האם כל מצרכי המזון ארוזים היטב? האם המכלים יובשו לפני הכנסתם למקרר?
- האם דלתות המקרר נפתחות לעתים קרובות? לחות החדר חודרת למקרר כשהדלתות נפתחות. הלחות מצטברת במהירות רבה יותר כשפותחים את הדלתות לעתים קרובות יותר, במיוחד אם הלחות בחדר גבוהה.

אם הדלתות אינן נפתחות ונסגרות בצורה נכונה:

- האם אריזות המזון מונעות מהדלת להיסגר?
- האם התאים, המדפים והמגירות שבדלת מונחים בצורה נכונה?
- האם אטמי הדלת שבורים או קרועים?
- האם המקרר ניצב על משטח ישר?

אם קצות ארון המקרר הבאים במגע עם צירי הדלת חמים:

במיוחד בקיץ (מזג אוויר חם), המשטחים הבאים במגע עם הצירים עשויים להתחמם במהלך פעולת המדחס; זוהי תופעה רגילה.

הערות חשובות:

- פונקציית ההגנה על המדחס תופעל לאחר קריסות פתאומיות של מערכת החשמל או לאחר ניתוק המכשיר מהחשמל, מכיוון שהגז במערכת הקירור אינו מיוצב עדיין. המקרר יתחיל לפעול כעבור 5 דקות, אין סיבה לדאגה.
- אם לא תשתמש במקרר במשך פרק זמן ממושך (חופשות הקיץ), נתק אותו מהחשמל. נקה את המקרר על פי חלק 4 והשאר את הדלת פתוחה כדי למנוע לחות וריחות.
- אם הבעיה נמשכת לאחר שפעלת על פי ההוראות הנ"ל, פנה לנציג שירות מורשה הקרוב למקום מגוריך.
- המכשיר שקנית נועד לשימוש ביתי, וניתן להשתמש בו אך ורק בבית ולמטרות שצוינו. הוא אינו מתאים לשימוש מסחרי או המוני. אם הצרכן משתמש במכשיר בצורה המנוגדת להנחיות אלה, אנו מדגישים שהיצרן והמפיץ לא יהיו אחראים לתיקון או לתקלה כלשהם במשך תקופת האחריות.

לפני שתקרא לשירות שאחרי המכירה

אם המקרר שלך אינו פועל:

- האם יש הפסקת חשמל?
- האם התקע מחובר לשקע בצורה נכונה?
- האם הנת"ך של השקע שאליו מחובר התקע או הנת"ך הראשי נשרפו?
- האם קיימת תקלה בשקע? כדי לבדוק זאת, חבר את תקע המקרר לשקע, שאתה יודע בוודאות שהוא תקין.

אם המקרר שלך אינו מקרר במידה מספקת:

- האם כוונון הטמפרטורה נכון?
- האם דלת המקרר נפתחת לעתים קרובות ונשארת פתוחה לזמן ממושך?
- האם דלת המקרר סגורה בצורה נכונה?
- האם הכנסת למקרר תבשיל או מזון שבאו במגע עם הדופן האחורי של המקרר באופן שנמנעה זרימת אוויר?
- האם המקרר התמלא יתר על המידה?
- האם נשמר מרחק מספיק בין המקרר לבין הקיר האחורי והקיר הצדדי?
- האם טמפרטורת הסביבה נמצאת בטווח הערכים המצוינים במדריך ההפעלה?

אם המזון בתא הקירור קר יותר מדי

- האם כוונון הטמפרטורה נכון?
- האם הכנסת לאחרונה מזון רב לתא ההקפאה? אם כן, המקרר עשוי לקרר יתר על המידה את המזון בתוך תא הקירור, מכיוון שהוא יפעל במשך זמן רב יותר כדי לקרר מזון זה.

אם המקרר משמיע רעש חזק מדי כשהוא פועל:

- כדי לשמור על רמת הקירור שהוגדרה, המדחס עשוי לפעול מדי פעם. הרעשים הבוקעים מהמקרר במקרים אלה הם רגילים והם נובעים מפעולה זו. לאחר שהמקרר הגיע לרמת הקירור הדרושה, הרעשים יופחתו אוטומטית. אם הרעשים אינם פוסקים:
- האם המכשיר יציב? האם הרגליות מכווננות?
 - האם נמצא משהו מאחורי המקרר?
 - האם המדפים או הכלים שעל המדפים רוטטים? החזר את המדפים ו/או את התבשילים למקומם אם זה המקרה.
 - האם הפריטים שהוכנסו למקרר רוטטים?

רעשים רגילים:

רעש של היסדקות (היסדקות הקרח):

- במהלך הפשרה אוטומטית.
 - כשמכשיר מקורר או מחומם (עקב התרחבות החומר שממנו עשוי המכשיר).
- סידוקים קצרים:** נשמע כאשר התרמוסטט מפעיל או מכבה את המדחס.
- רעש המדחס (רעש מנוע רגיל):** פירושו של רעש זה הוא שהמדחס פועל כרגיל. המדחס עשוי לגרום ליותר רעש לפרק זמן קצר כשהוא פועל.

בדוק אזהרות:

המקרר מזהיר אותך אם הטמפרטורות במקרר ובמקפיא נמצאות בגובה שאינו מתאים או כאשר קיימת בעיה במכשיר. קודי האזהרות מוצגים במחווני המקפיא והמקרר.

מה לעשות	מדוע	משמעות	סוג השגיאה
פנה למוקד השירות בהקדם האפשרי לקבלת עזרה.	כמה מהחלקים מקולקלים או שקיימת תקלה בתהליך הבישול	"אזהרת תקלה"	SR (רזולוציית על)
1. אל תקפיא מזון שהופשר והשתמש בו בזמן הקרוב. 2. הגדר את טמפרטורת המקפיא לערכים קרים יותר או הגדר את ההקפאה המהירה עד שהתא יגיע לטמפרטורה רגילה. 3. אל תכניס מזון טרי לפני תיקון התקלה.	התראת זehירות זו תיראה במיוחד לאחר הפסקת חשמל ארוכה	תא ההקפאה אינו קר מספיק	SR – הערך המוגדר מהבהב במסך הערכים המוגדרים למקפיא
1. הגדר את טמפרטורת המקרר לערכים קרים יותר או הגדר את מצב הקירור המהיר עד שהתא יגיע לטמפרטורה רגילה. 2. אל תפתח הרבה את הדלת לפני תיקון התקלה.	טמפרטורה אידאלית לתא הקירור היא $+4^{\circ}\text{C}$. אם אתה רואה אזהרה זו, המזון נמצא בסכנת קלקול.	"תא הקירור אינו קר מספיק"	SR – הערך המוגדר מהבהב במסך הערכים המוגדרים למקרר
תראה תקלה זו בהפעלה הראשונה של המכשיר. היא תיעלם לאחר שהתאים יגיעו לטמפרטורה הרגילה	זהו שילוב של שגיאת "לא קר מספיק" בשני התאים.	"אזהרה לא קר מספיק"	SR – הערך המוגדר מהבהב במסך הערכים המוגדרים למקפיא ולמקרר
1. בדוק אם "מצב הקירור המהיר" מופעל 2. הקטן את ערכי הטמפרטורה של המקרר	המזון מתחיל לקפוא מכיוון שהטמפרטורה נמוכה מדי	תא הקירור קר מדי	SR – הערך המוגדר מהבהב במסך הערכים המוגדרים למקרר
זו אינה תקלה. מצב זה מונע נזקים למדחס. אזהרה זו תיעלם לאחר שהמתח יגיע לרמה הדרושה	כשמתח החשמל מגיע אל מתחת ל-170 וולט המכשיר מגיע למצב יציב.	"אזהרת מתח נמוך"	"--"

הובלה ושינוי מקום ההתקנה

- ניתן לשמור את האריזות המקוריות ואת הפוליסטירן המוקצף (PS) לפי הצורך.
- במהלך ההובלה יש לקבע את המכשיר במיטר עבה או בחבל חזק. בעת ההובלה יש לציית להוראות הכתובות על הקופסה העשויה מקרטון גלי.
- לפני ההובלה או שינוי מיקום ההתקנה, יש להוציא את כל החפצים הבלתי מקובעים (כלומר, מדפים, מגירת ירקות...) או לקבע אותם ברצועות כדי למנוע נזק.

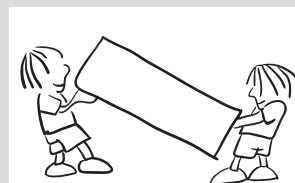

שינוי מיקום הדלת

- אין אפשרות לשנות את כיוון פתיחת הדלת של המקרר אם ידית הדלת במקרר שלך הותקנה מהמשטח הקדמי של הדלת.
- אפשר לשנות את כיוון פתיחת הדלת בדגמים ללא ידיות.
- אם ניתן לשנות את כיוון פתיחת הדלת של המקרר שלך, עליך ליצור קשר עם נציג השירות המורשה הקרוב למקום מגוריך ולבקש לשנות את כיוון הפתיחה.

מוצרי חלב	הכנה	זמן אחסון מרבי (חודשים)	תנאי אחסון
חלב (אחיד) באריזה	באריזתו	3 - 2	חלב נקי – באריזתו
גבינה - לא כולל גבינה לבנה	בפרוסות	8 - 6	ניתן להשתמש באריזה המקורית לאחסון למשך פרק זמן קצר. יש לעטוף אותו בפלסטיק נצמד לפרקי זמן ממושכים יותר.
חמאה, מרגרינה	באריזה שלהן	6	

זמן הפשרה בתנור (בדקות)	זמן הפשרה בטמפרטורת החדר (בשעות)	זמן אחסון מרבי (חודשים)	
4-5 (220-225 °C)	3 - 2	6 - 4	לחם
5-8 (190-200 °C)	1.5 - 1	6 - 3	ביסקוויטים
5-10 (200-225 °C)	3 - 2	3 - 1	תופינים
5-8 (190-200 °C)	4 - 3	1.5 - 1	עוגת פאי
5-8 (190-200 °C)	1.5 - 1	3 - 2	בצק פילו
15-20 (200 °C)	4 - 2	3 - 2	פיצה

זמן אחסון מרבי (חודשים)	הכנה	ירקות ופירות
13 - 10	שטוף וחתוך לחתיכות קטנות והרתח במים	שעועית ירוקה וקטניות
12	קלף, שטוף והרתח במים	שעועית
8 - 6	נקה והרתח במים	כרוב
12	נקה, פרוס והרתח במים	גזר
10 - 8	חתוך את הפטוטרת, חתוך את הפלפל לשני חלקים והסר את הליבה, והרתח במים	פלפל
9 - 6	שטוף והרתח במים	תרד
12 - 10	הפרד בין העלים, חתוך את הלב לחתיכות והשאר אותם במים לזמן מה עם מעט מיץ לימון	כרובית
12 - 10	חתוך לחתיכות בגודל 2 ס"מ לאחר השטיפה	חציל
12	נקה וארוז עם הקלחים או כתירס מתוק	תירס
10 - 8	קלף ופרוס	תפוחים ואגסים
6 - 4	חתוך לשני חלקים והסר את החרצן	משמשים ואפרסקים
12 - 8	שטוף וקלף	תות שדה ואוכמניות
12	הוספת 10% סוכר למכל	פירות מבושלים
12 - 8	שטוף וקלף את פטוטרת	שזיפים, דובדבנים, פירות יעד חמוצים

זמן אחסון מרבי (חודש)	הכנה	בשר ודגים
8 - 6	עיטוף בפלסטיק נצמד	אומצה
8 - 6	עיטוף בפלסטיק נצמד	בשר כבש
8 - 6	עיטוף בפלסטיק נצמד	צלי בשר עגל
8 - 6	בחתיכות קטנות	קוביות בשר עגל
8 - 4	בחתיכות	קוביות בשר טלה
3 - 1	באריזות ללא תבלינים	בשר קצוץ
3 - 1	בחתיכות	קרביים (בחתיכות)
	יש לארוז אותו גם אם יש בו קרומים	נקניקיה מעושנת / נקניק סלאמי
6 - 4	עיטוף בפלסטיק נצמד	בשר עוף והודו
6 - 4	עיטוף בפלסטיק נצמד	אווז וברוז
8 - 6	במנות של 2.5 ק"ג וכחתיכות פילה	אייל, ארנב, חזיר בר
2	לאחר ניקוי המעיים והקשקשים של הדג, יש לשטוף ולייבש את הדג; ואם יש צורך, יש לחתוך את הזנב ואת הראש שלו.	דגי מים מתוקים (סלמון, קרפיון, אמנון, חידקן)
4		דגים רזים: אוקונוס, שיבוטה, פוטית
4 - 2		דגים עתירי שומן (טונה, מקרל, דג כחול, אנשובי)
6 - 4	לנקות ולהכניס לשקיות	רכיכות
3 - 2	באריזתן, מכל אלומיניום או פלסטיק	ביצי דגים
3	במים מלוחים, מכל אלומיניום או פלסטיק	חילזון

הערה: יש לבשל בשר קפוא כמו בשר טרי, לאחר שהופשר. אם הבשר אינו מבושל לאחר שהופשר, אין להקפואו שוב.

בתא ההקפאה

- השתמש בתא ההקפאה העמוקה של המקרר לאחסון המזון הקפוא לפרק זמן ממושך ולייצור קרח.
- להשגת הקיבולת המרבית של תא ההקפאה, השתמש רק במדפי הזכוכית של החלק העליון ושל החלק האמצעי. לחלק התחתון, השתמש בסלסילה התחתונה.
- אין להניח את המזון החדש שבכוונה להקפיא לצד מזון שכבר הוקפא.
- עליך להקפיא את המזון המיועד להקפאה (בשר, בשר קצוץ דגים, וכו') על ידי חלוקתם למנות כך שניתן יהיה לצרוך אותם פעם אחת.
- אין להקפיא שוב את המזון הקפוא לאחר שהופשר. הקפאה חוזרת עלולה להוות סכנה לבריאות, מכיוון שהיא עלולה לגרום לבעיות כמו הרעלת מזון.
- אין להכניס למקפיא בהקפאה עמוקה מנות חמות לפני שהתקררו. הדבר עלול לגרום למזון שכבר הוקפא קודם לכן במקפיא להקפאה עמוקה להירקב.
- כשאתה קונה מזון קפוא, ודא שהוא הוקפא בתנאים מתאימים ושהאריזה אינה קרועה.
- בעת אחסון המזון הקפוא, יש להקפיד על תנאי האחסון המצוינים על האריזה. אם אין הסבר כלשהו, יש לצרוך את המזון בהקדם האפשרי.
- אם התהוו אדי מים באריזת המזון הקפוא ונודף ממנה ריח מצחין, ייתכן שהמזון אוסן קודם לכן בתנאים בלתי הולמים ונרקב. אין לקנות מזון מסוג זה!
- משך זמן האחסון של מזון קפוא משתנה בהתאם לטמפרטורת החדר, תדירות פתיחת הדלתות וסגירתן, הגדרות התרמוסטט, סוג המזון והזמן שחלף משעת קניית המזון ועד השעה שהוכנס למקפיא. פעל תמיד בהתאם להוראות המודפסות על האריזה, ובשום פנים ואופן אל תחרוג ממשך האחסון המצוין עליה.
- **שים לב:** אם ברצונך לפתוח שוב את דלת המקפיא מיד לאחר סגירתה, היא לא תיפתח בקלות. זוהי תופעה רגילה! במצב של איזון הדלת תיפתח בקלות.

הערה חשובה:

- **לאחר שהפשיר, יש לבשל מזון קפוא בדיוק כמו מזון טרי. אם המזון אינו מבושל לאחר שהופשר, אין להקפיאו שוב.**
 - הטעם של חלק מהתבלינים הנמצאים בתבשילים (אניס, ריחן, גרגיר הנחלים, חומץ, תערובת תבלינים, זנגביל, שום, בצל, חרדל, קורנית, אזובית, פלפל שחור, וכו') משתנה, והם מקבלים טעם חזק כשהם מאוחסנים לפרק זמן ממושך. לכן, יש להוסיף למזון הקפוא כמות קטנה של תבלינים יש לתבל מעט או יש להוסיף את התבלין לאחר שהופשר.
 - זמן אחסון המזון תלוי בשמן שבו משתמשים. השמנים המתאימים הם מרגרינה, שומן עגל, שמן זית וחמאה והשמנים הבלתי מתאימים הם שמן בוטנים ושמן חזיר.
 - מזון בצורת נוזל יש להקפיא בכוסות פלסטיק, ומזון אחר יש להקפיא בפלסטיק נצמד או בשקיות פלסטיק.
- כמה המלצות להנחה ולאחסון של המזון בתא ההקפאה העמוקה מצוינות בעמודים 27, 28 ו-29.

תא הקירור

- למצב הפעלה רגיל, יספיק לכוון את ערך הטמפרטורה של מחיצת הקירור של המקרר ל-4°C.
 - כדי להפחית את הלחות ובעקבות כך את הגברת הקרח, אין להכניס למקרר נוזלים במכלים שאינם אטומים. הקרח נוטה להתרכז בחלקים הקרים ביותר של המאייד, וככל שהזמן עובר, תידרש הפשרה תכופה יותר.
 - בשום פנים ואופן אין להכניס למקרר מזון חם. יש להשאיר את המזון שיתקרר ויגיע לטמפרטורת החדר, ולסדר אותו במקרר באופן שיאפשר זרימת אוויר מספקת בתא הקירור.
 - יש לוודא שדבר לא ייגע בדופן האחורי, כדי שלא יתהווה קרח וכדי שהאריזות לא יידבקו בדופן האחורי. אין לפתוח את דלת המקרר לעתים קרובות מדי.
 - את הבשר והדגים הנקיים (עטופים באריזות או ביריעות פלסטיק), שאותם תצרוך תוך יום עד יומיים, יש לסדר בחלק התחתון של תא הקירור (כלומר, מעל מגירת הירקות), מכיוון שזהו החלק הקר ביותר ובו מובטחים תנאי האחסון הטובים ביותר.
 - תוכל להכניס את הפרות והירקות למגירת הירקות ללא אריזה.
 - להלן מצוינות כמה המלצות להנחה ולאחסון של המזון בתא הקירור.
- הערה:** אין להחזיק במקרר תפוחי אדמה, בצל או שום.

מזון	זמן אחסון מרבי	היכן להניח את המזון בתא הקירור
ירקות ופירות	שבוע אחד	מגירת הירקות
בשר ודגים	2 - 3 ימים	ארזים בפלסטיק נצמד או בשקיות או במכל בשר (על מדף זכוכית)
גבינה טרייה	3 - 4 ימים	במדף מיוחד בדלת
חמאה ומרגרינה	שבוע אחד	במדף מיוחד בדלת
מוצרים המגיעים בבקבוקים חלב ויוגורט	עד לתאריך התפוגה המומלץ על ידי היצרן	במדף מיוחד בדלת
ביצים	חודש אחד	במדף הביצים
מזון מבושל		בכל המדפים

הפשרה

המקרר מבצע הפשרה אוטומטית. המים המתהווים כתוצאה מההפשרה עוברים דרך מתקן איסוף המים, זורמים אל מכל האידוי מהאחורי המקרר ומתאדים שם.

- הקפד לנתק את תקע המקרר לפני ניקוי מכל האידוי.
- הסר את מכל האידוי ממקומו על ידי הסרת הברגים על פי ההוראות. נקה אותו במי סבון במרווחי זמן קבועים. ניקוי זה ימנע היווצרות ריחות.

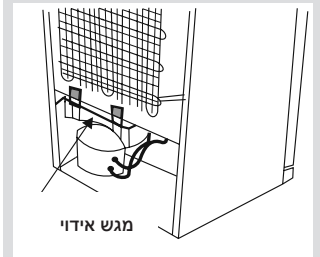

החלפת נורת ה-LED

אם קיימת במקרר שלך תאורת LED, פנה לשירותי התמיכה, מאחר שרק איש מקצוע מוסמך רשאי להחליף את הנורה.

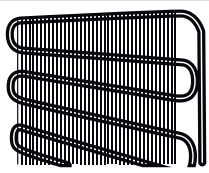
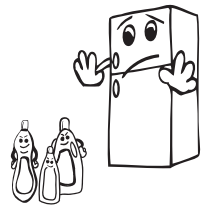
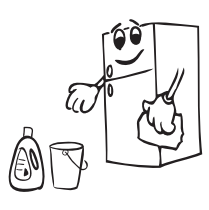
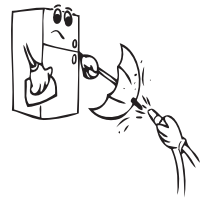
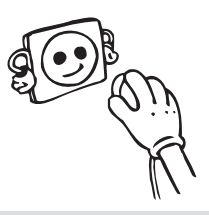

• נתק את היחידה משקע החשמל לפני הניקוי.

• אין לנקות את המכשיר על ידי הרטבתו במים.
 • ודא שלא חוזרים מים לתושבת הנורה ולרכיבים חשמליים אחרים.

• יש לנקות את המקרר מדי פעם באמצעות תמיסת סודה לשתייה ומים פושרים.

• נקה את האביזרים בנפרד בסבון ומים. אין לנקות אותם במדיח כלים.

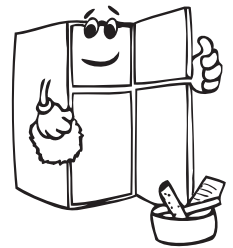

• אין להשתמש במוצרים, תכשירי ניקוי או סבונים הגורמים לשריטות. לאחר הניקוי, שטוף את האביזרים במים נקיים וביבש אותם בזהירות. לאחר שסיימת לנקות, חבר שוב את התקע לשקע החשמל בידיים יבשות.

• נקה את המדחס במטאטא לפחות פעמיים בשנה. פעולה זו תסייע בחיסכון בעלויות אנרגיה ובהגברת תפוקת המכשיר.

יש לנתק את המכשיר מהחשמל.

בקר לחות (בחלק מהדגמים)

כאשר בקר הלחות במצב סגור, הוא מאפשר את הארכת משך האחסון של פרות וירקות טריים. אם מגירת הירקות מלאה לחלוטין, יש לפתוח את החוגה לשמירה על הטריות הנמצאת בחזית מגירת הירקות. בצורה זו האוויר שבמגירת הירקות ושיעור הלחות יהיו מבוקרים ועמידות המזון תעלה. אם אתה רואה התעבות כלשהי על מדף הזכוכית, יש להעביר את בקר הלחות למצב פתוח.

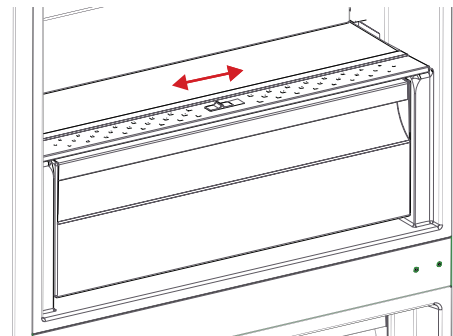

תיאורים חזותיים ומילוליים בסעיף האביזרים עשויים להשתנות בהתאם לדגם המכשיר.

תא ההקפאה

תא ההקפאה מאפשר לשמר את המזון באופן סדיר יותר.

הסרה תא ההקפאה:

- משוך החוצה את תא ההקפאה באופן מרבי
 - משוך את החלק הקדמי של תא ההקפאה כלפי מעלה והחוצה.
- ! חזור על הפעולה בסדר הפוך כדי להחליף חזרה את תא ההקפאה.

הערה: החזק תמיד את ידית התא בעת הסרתו.

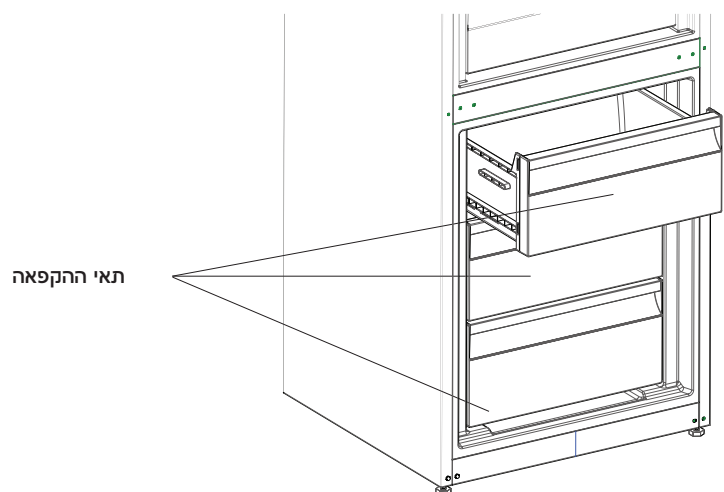

מדף מגירת הקירור באפס מעלות (בחלק מהדגמים)

החזקת המזון בתא הקירור באפס מעלות במקום בתא ההקפאה או בתא הקירור מאפשר למזון לשמור על טריותו ולשמר את טעמו לאורך זמן תוך שימור המראה הטרי שלו. כאשר מגש מגירת הקירור באפס מעלות מתלכך, הסר אותו ושטוף אותו במים.

(המים קופאים ב- 0°C , מזון המכיל מלח או סוכר קופא בטמפרטורה נמוכה מזו.)
אנשים משתמשים בדרך כלל בתא הקירור באפס מעלות לאחסון דגים לא מבושלים, מזון כבוש קלות, אורז, וכו'...

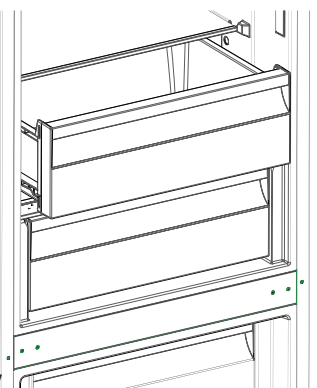

אין להכניס למגירה זו מזון המיועד להקפאה או מגשי קרח כדי

להכין קרח.

הסרת מדף מגירת הקירור באפס מעלות

- משוך החוצה את מדף מגירת הקירור באפס מעלות כלפיך על ידי החלקתו על גבי המסילות.
- משוך כלפי מעלה את מדף מגירת הקירור באפס מעלות מהמסילה כדי להסירו.

אזהרות אודות כוונותי טמפרטורה

- כוונותי הטמפרטורה לא יימחקו בזמן קריסת מערכת החשמל.
- יש לכוון את הטמפרטורה בהתאם לתדירות פתיחת הדלת, כמות המזון המאוחסנת במקרר וטמפרטורת החדר שבו מוצב המקרר.
- אל תעבור לכוון אחר לפני שתשלים כוונת נוכחי.
- יש להפעיל את המקרר עד 24 שעות בהתאם לטמפרטורת הסביבה ללא הפרעה לאחר שחובר לחשמל, כדי שיהיה קר לחלוטין. בפרק זמן זה, אין לפתוח את דלתות המקרר בתדירות גובהה, ואין להכניס אליו כמות גדולה של מזון.
- מופעלת פונקציה של דיחוי ב-5 דקות, כדי למנוע נזק למדחס של המקרר, בזמן שמוציאים את השקע מהתקע ולאחר מכן מכניסים אותו חזרה לשקע כדי להפעיל אותו או בעת קריסת מערכת החשמל. המקרר יתחיל לפעול בדרך כלל כעבור 5 דקות.
- המקרר נועד לפעול במרווחי טמפרטורת הסביבה המצוינים בתקנים, בהתאם לסיווג האקלים המצוין בתווית המידע.

טמפרטורת הסביבה °C	דירוג אקלים
בין 16 ל-43 (°C)	T
בין 16 ל-38 (°C)	ST
בין 16 ל-32 (°C)	N
בין 10 ל-32 (°C)	SN

מבחינת יעילות הקירור, לא מומלץ להפעיל את המקרר מחוץ לגבולות ערכי הטמפרטורה המצוינים.

- מכשיר זה נועד לשימוש בטמפרטורת הסביבה בטווח הטמפרטורות שבין 10°C לבין 43°C.

הגדרות טמפרטורת המקרר

- ערך הטמפרטורה הראשוני של מחוון הגדרת המקרר הוא $+4^{\circ}\text{C}$.
- לחץ על לחצן המקרר פעם אחת.
- כשלוחצים על לחצן זה בפעם הראשונה, הערך האחרון מופיע במחווני ההגדרות של המקרר.
- כשלוחצים על לחצן זה, מוגדרת טמפרטורה נמוכה יותר. ($+8^{\circ}\text{C}$, $+6^{\circ}\text{C}$, $+5^{\circ}\text{C}$, $+4^{\circ}\text{C}$, $+2^{\circ}\text{C}$) (קירור מהיר)
- אם לוחצים על לחצן הגדרת המקרר די זמן, מופיע סמל הקירור המהיר, ואם לא לוחצים על לחצן כלשהו במשך שנייה אחת, סמל הקירור המהיר מהבהב.
- אם ממשיכים ללחוץ, ההגדרה תתחיל שוב מ $+8^{\circ}\text{C}$.
- ערך הטמפרטורה שנבחר לפני הפעלת מצב חופשה, מצב הקפאה מהירה, מצב קירור מהיר או מצב חיסכון יישאר אותו ערך לאחר שהמצב יחלוף או יבוטל. המכשיר ממשיך לפעול עם ערך טמפרטורה זה.

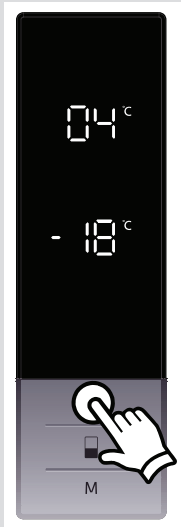

הגדרות טמפרטורת המקפיא

- ערך הטמפרטורה הראשוני של מחוון הגדרת המקפיא הוא -18°C .
- לחץ על לחצן הגדרת המקפיא פעם אחת.
- כשלוחצים על לחצן זה בפעם הראשונה, הערך האחרון שהוגדר יהבהב במסך.
- כשלוחצים על לחצן זה, מוגדרת טמפרטורה נמוכה יותר. (-16°C , -18°C , -20°C , -22°C , -24°C) (הקפאה מהירה).
- אם לוחצים על לחצן הגדרת המקפיא די זמן, מופיע סמל ההקפאה המהירה, ואם לא לוחצים על לחצן כלשהו במשך שנייה אחת, סמל ההקפאה המהירה מהבהב.
- אם ממשיכים ללחוץ, ההגדרה תתחיל שוב מ -16°C .
- ערך הטמפרטורה שנבחר לפני הפעלת מצב חופשה, מצב הקפאה מהירה, מצב קירור מהיר או מצב חיסכון יישאר אותו ערך לאחר שהמצב יחלוף או יבוטל. המכשיר ממשיך לפעול עם ערך טמפרטורה זה.

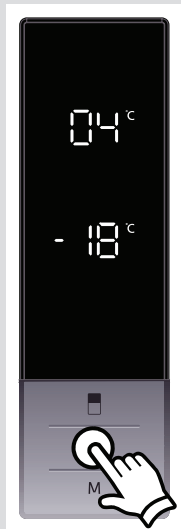

• אם לא לוחצים על לחצן כלשהו במשך 5 שניות לאחר שנעילת המקשים מפני ילדים מופעלת, תאורת לוח הבקרה תכבה. תוכל לראות את המצב העדכני של ההגדרות או את המצבים לאחר לחיצה על לחצן כלשהו. בזמן שלוח הבקרה מואר, ניתן לבטל את נעילת המקשים מפני ילדים, כפי שמתואר בהוראה של מצב זה.

מצב ביטול תאורה

מתי ניתן להשתמש בו?

- אם ברצונך לבטל את תאורת המקרר, תוכל לבחור מצב זה.
- בעת לחיצה על לחצן המקפיא ועל לחצן מצב, פתח וסגור את דלת המקרר 3 פעמים. המצב ייבחר בדרך זו. מעתה ואילך, התאורה לא תדלוק אם הפונקציה לא תבוטל באותו אופן.
- אם ברצונך לבטל מצב זה, חזור על אותו תהליך, או שהמצב יבטל את עצמו אוטומטית כעבור 24 שעות.



פונקציית נעילת מקשים מפני ילדים

מתי ניתן להשתמש בה?

כשרוצים למנוע מילדים לשחק בלחצנים ולשנות את ההגדרות שהוגדרו, נעילת המקשים מפני ילדים זמינה במכשיר.

הפעלת נעילת המקשים מפני ילדים

לחץ על לחצן המקפיא ועל לחצן המקרר בו זמנית במשך 5 שניות.

ביטול הפעלת נעילת המקשים מפני ילדים

לחץ על לחצן המקפיא ועל לחצן המקרר בו זמנית במשך 5 שניות.

הערה: נעילת המקשים מפני ילדים תבוטל גם אם יש הפסקת חשמל או אם המקרר אינו מחובר לחשמל.



מצב קירור שתייה

מתי ניתן להשתמש בו?

מצב זה משמש לקירור שתייה תוך פרק הזמן שניתן לכוון.

כיצד ניתן להשתמש בו?

- לחץ על לחצן מקפיא במשך 3 שניות.
- הנפשה מיוחדת תחל במסך הערכים המוגדרים למקפיא, ו-05 יהבהב במסך הערכים המוגדרים למקרר.
- לחץ על לחצן המקרר כדי לכוון את השעה (05 - 10 - 15 - 20 - 25 - 30 דקות).
- בעת בחירת השעה, המספרים יהבהבו 3 פעמים במסך וישמע צפצוף.
- אם לא לוחצים על לחצן כלשהו במשך 2 שניות, השעה תוגדר.
- הספירה לאחור תחל מהשעה שכווננה - דקה אחר דקה.
- הזמן הנותר יהבהב במסך.
- לביטול מצב זה לחץ על לחצן הגדרת המקפיא במשך 3 שניות.

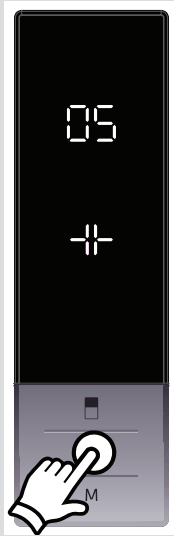

מצב שומר מסך

אופן השימוש:

- מצב זה יפעל לאחר שתלחץ על לחצן מצב במשך 5 שניות.
- אם לא לוחצים על לחצן כלשהו במשך 5 שניות, כאשר המצב פעיל, תאורת לוח הבקרה תכבה.
- אם תלחץ על לחצן כלשהו כשתאורת לוח הבקרה כבויה, ההגדרות הנוכחיות יופיעו במסך, ולאחר מכן תוכל לבצע את הכוונון כרצונך. אם אינך מבטל את מצב שומר המסך או שאינך לוחץ על לחצן כלשהו במשך 5 שניות, לוח הבקרה יכבה שוב.
- לביטול מצב שומר מסך, לחץ שוב על לחצן מצב במשך 5 שניות.
- כאשר מצב שומר מסך פעיל, אפשר גם להפעיל את נעילת המקשים מפני ילדים.

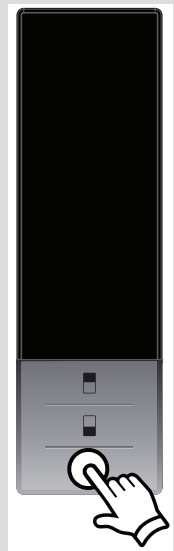

במהלך מצב זה:

- ניתן לכוונן את המקפוא. לאחר ביטול מצב חיסכון, ערכי ההגדרה שנבחרו ימשיכו להופיע.
- ניתן לכוונן את המקרר. לאחר ביטול מצב חיסכון, ערכי ההגדרה שנבחרו ימשיכו להופיע.
- ניתן לבחור את המצבים קירור מהיר והקפאה מהירה. מצב חיסכון מתבטל אוטומטית והמצב הנבחר מופעל.
- את מצב חופשה ניתן לבחור לאחר ביטול מצב חיסכון. לאחר מכן מופעל המצב הנבחר.
- לביטול, תצטרך רק ללחוץ על לחצן מצב.

מצב חופשה

כיצד ניתן להשתמש בו?

- לחץ על "לחצן מצב" עד שיופיע סמל החופשה
- אם לא לוחצים על לחצן כלשהו במשך שנייה אחת. המצב יוגדר. סמל החופשה יבהב 3 פעמים.
- לאחר שהוגדר המצב, הזמזם ישמיע צפצוף.
- במקטע טמפרטורות המקרר יוצג "--".
- סמל החופשה ו"--" יאירו עד לסיום המצב.

במהלך מצב זה:

- ניתן לכוונן את המקפוא. לאחר ביטול מצב חופשה, ערכי ההגדרה שנבחרו ימשיכו להופיע.
- ניתן לכוונן את המקרר. לאחר ביטול מצב חופשה, ערכי ההגדרה שנבחרו ימשיכו להופיע.
- ניתן לבחור את המצבים קירור מהיר והקפאה מהירה. מצב חופשה מתבטל אוטומטית והמצב הנבחר מופעל.
- את מצב חיסכון ניתן לבחור לאחר ביטול מצב חופשה. לאחר מכן מופעל המצב הנבחר.
- לביטול, תצטרך רק ללחוץ על לחצן מצב.



הפעלת המקרר

מצב הקפאה מהירה

כיצד ניתן להשתמש בו?

- לחץ על לחצן הגדרת המקפיא עד שסמל ההקפאה המהירה יראה על המסך. הזמזם ישמיע צפצוף. המצב יוגדר.

במהלך מצב זה:

- ניתן להגדיר את טמפרטורת המקרר ואת מצב הקירור המהיר. במצב זה יימשך מצב ההקפאה המהירה.
- לא ניתן לבחור את מצב חיסכון ואת מצב חופשה.
- ניתן לבטל את מצב ההקפאה המהירה על ידי אותה פעולת בחירה.

מצב קירור מהיר

כיצד ניתן להשתמש בו?

- לחץ על לחצן הגדרת המקרר עד שסמל הקירור המהיר יראה על המסך. הזמזם ישמיע צפצוף. המצב יוגדר.

במהלך מצב זה:

- ניתן להגדיר את טמפרטורת המקפיא ואת מצב ההקפאה המהירה. במצב זה יימשך מצב הקירור המהיר.
- לא ניתן לבחור את מצב חיסכון ואת מצב חופשה.
- ניתן לבטל את מצב הקירור המהיר על ידי אותה פעולת בחירה.

מצב חיסכון

כיצד ניתן להשתמש בו?

- לחץ על "לחצן מצב" עד שיופיע סמל החיסכון.
- אם לא לוחצים על לחצן כלשהו במשך שנייה אחת. המצב יוגדר. סמל החיסכון יבהב 3 פעמים. לאחר שהוגדר המצב, הזמזם ישמיע צפצוף.
- במקטעי טמפרטורות המקפיא והמקרר יוצג "E".
- סמל החיסכון ו-E יאירו עד לסיום המצב.

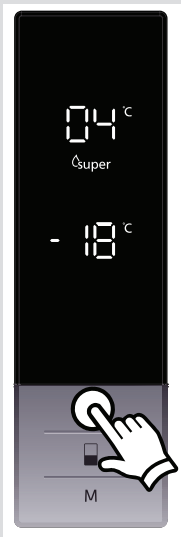

השימוש בלוח הבקרה

1. זהו מסך הערכים המוגדרים למקרר.
2. זהו מחוון קירור מהיר.
3. זהו מסך הערכים המוגדרים למקפיא.
4. זהו מחוון הקפאה מהירה.
5. זהו סמל התראה.
6. זהו סמל מצב חיסכון.
7. זהו סמל מצב חופשה.
8. זהו סמל נעילת מקשים מפני ילדים.
9. מאפשר לשנות את ערך ההגדרה של המקרר ולהפעיל את מצב הקירור המהיר לפי הצורך. את המקרר ניתן להגדיר ל-2°C, 4, 5, 6, 8 קירור מהיר.
10. מאפשר לשנות את ערך ההגדרה של המקפיא ולהפעיל את מצב ההקפאה המהירה לפי הצורך. את המקפיא ניתן להגדיר ל-16, -18, -20, -22, -24°C הקפאה מהירה.
11. מאפשר להפעיל את המצבים (חיסכון, חופשה...) לפי הצורך.

תצוגה ולוח בקרה

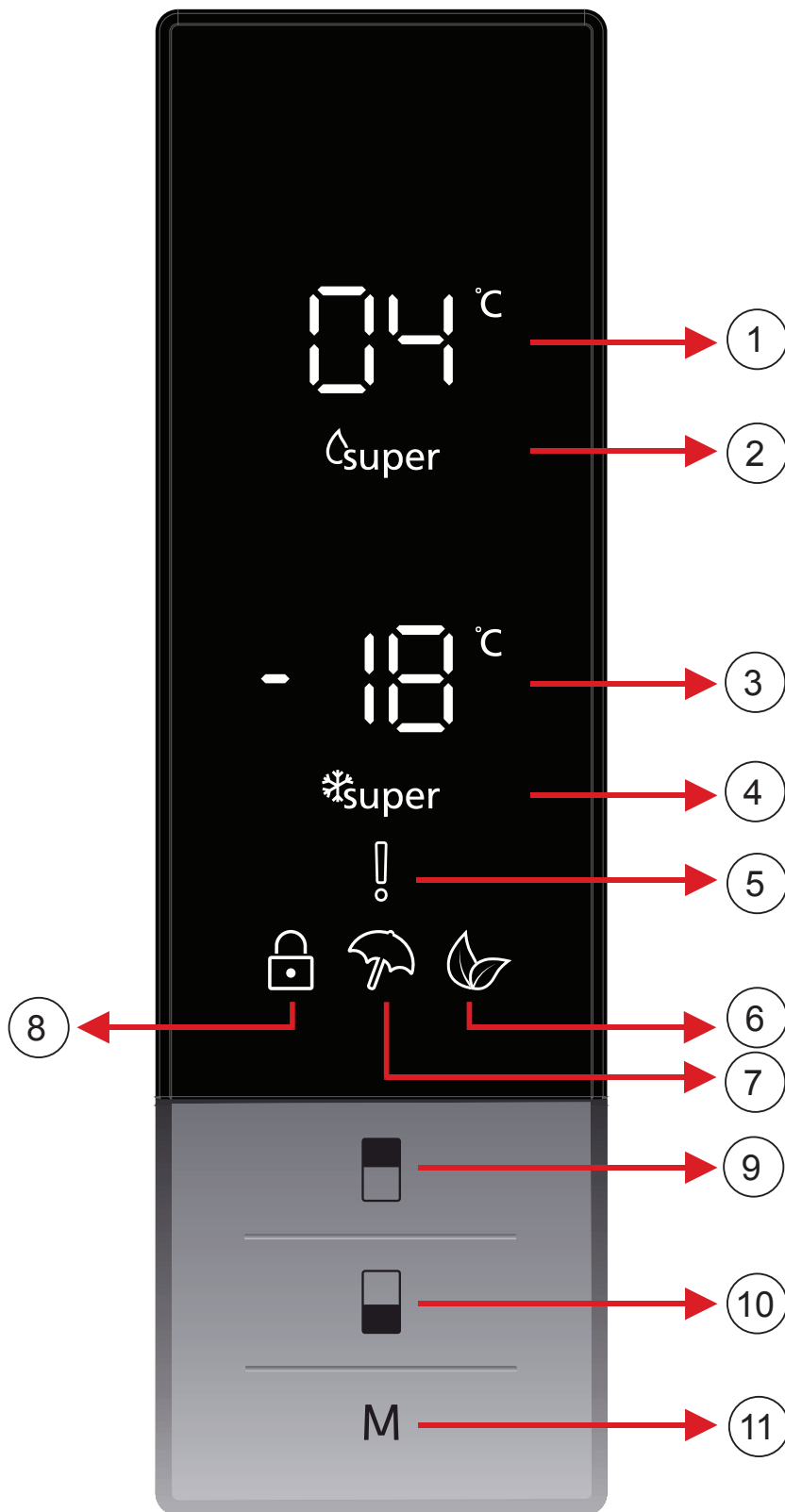

- (א) תא הקירור
- (ב) תא ההקפאה

- (1) מדף יינות *
- (2) מדפי המקרר
- (3) מגירת קירור באפס מעלות *
- (4) מכסה מגירת הירקות
- (5) מגירת הירקות
- (6) הסלסילה העליונה של המקפיא
- (7) הסלסילה האמצעית של המקפיא
- (8) הסלסילה התחתונה של המקפיא
- (9) רגליות כוונון
- (10) מגש קרח
- (11) מדפי הזכוכית של המקפיא
- (12) מדף הבקבוקים
- (13) מדף הדלת המתכוונן * / מדף הדלת
- (14) מדף הדלת
- (15) מתקן לאחסון ביצים

* בחלק מהדגמים

מצגת זו נועד אך ורק לתת מידע אודות חלקי המכשיר ורכיביו. החלקים עשויים להשתנות בהתאם לדגם המכשיר.

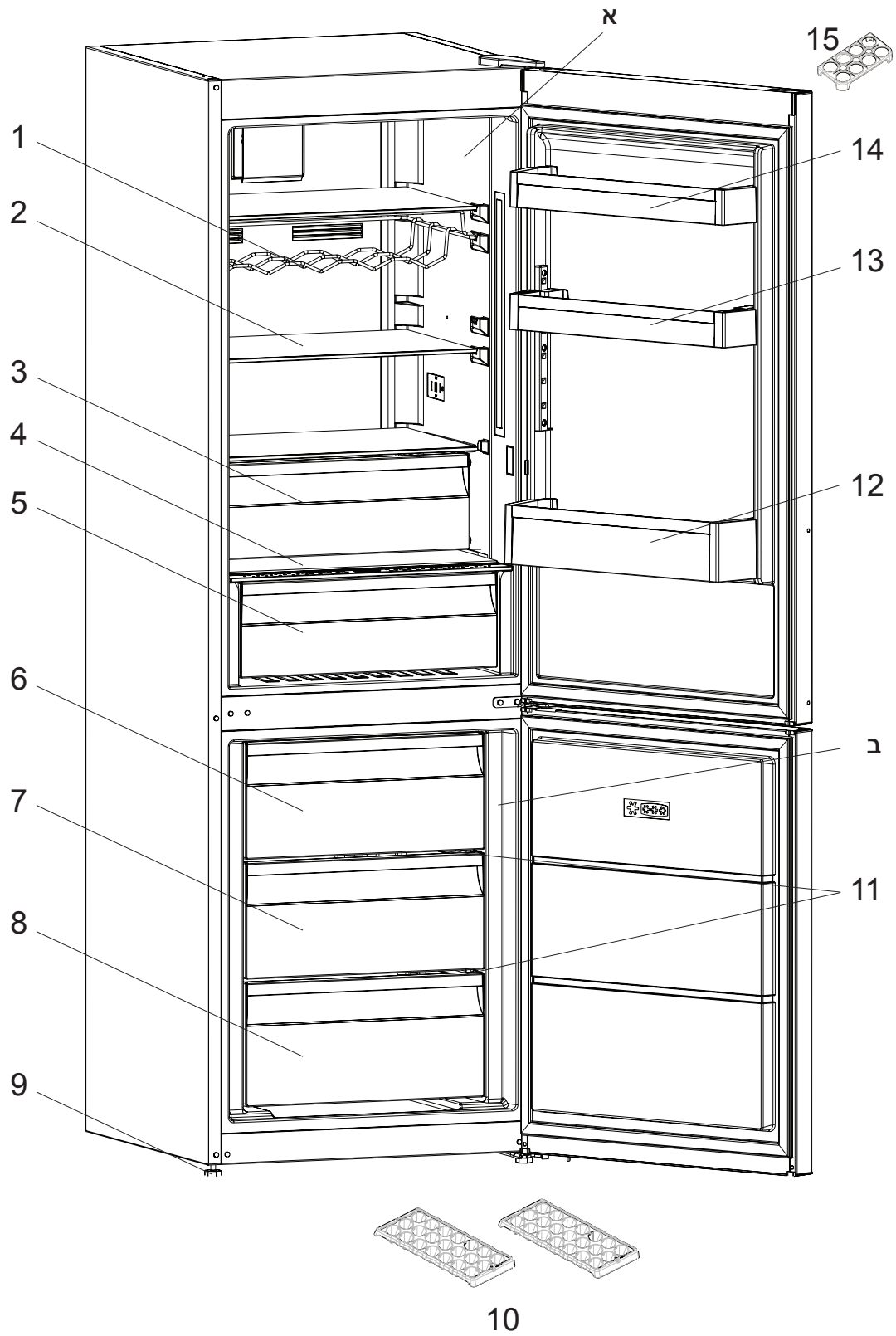

מצגת זו נועד אך ורק לתת מידע אודות חלקי המכשיר ורכיביו. החלקים עשויים להשתנות בהתאם לדגם המכשיר.

לפני השימוש במקרר

- בעת השימוש במקרר בפעם הראשונה, או לאחר הובלה, הצב אותו בצורה אנכית במשך 3 שעות לפחות לפני שתחבר אותו לחשמל. בכך תאפשר פעולה יעילה של המקרר ותמנע נזק למדחס.
- ייתכן שהמקרר יפיץ ריח בהפעלתו הראשונה. זוהי תופעה רגילה, והריח יתנדף כשהמקרר יתחיל לקרר.

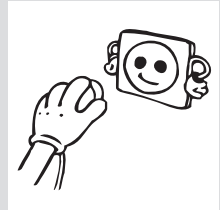

מידע אודות טכנולוגיית הקירור של הדור החדש

במקררים שהותקנה בהם טכנולוגיית הקירור של הדור החדש קיימת מערכת עבודה שונה מזו הקיימת במקררים סטטיים. במקררים תקינים, אוויר לח הנכנס למקרר ואדי מים הנפלטים מהמזון מצטברים יחד ויוצרים קרח בתא ההקפאה. כדי להפשיר את הקרח שהצטבר, יש להפסיק את פעולת המקרר. בפרק זמן זה שבו המקרר מושבת, יש לשמור את המזון קר, ולשם כך יש להוציאו מהמקרר, ויש לפנות ממנו את הקרח.

במקררים שהותקנה בהם טכנולוגיית הקירור של הדור החדש, המצב בתא ההקפאה שונה לחלוטין. בעזרת מאוורר, אוויר קר ויבש נושב דרך נקודות רבות לתוך תא ההקפאה. כתוצאה מהאוויר הקר הנושב בצורה אחידה, גם במרווחים שבין המדפים, המזון קופא בצורה שווה ונכונה. ובנוסף, לא יצטבר קרח.

בתא הקירור יתקיים כמעט אותו תהליך כמו בתא ההקפאה. האוויר הנפלט מהמאוורר, הנמצא בחלקו העליון של תא הקירור, מתקרר בזמן שהוא עובר דרך הרווח שמאחורי תעלת האוויר. באותו זמן, נושב אוויר דרך החורים שבתעלת האוויר, כך שתהליך הקירור מסתיים בהצלחה בתא הקירור. החורים שבתעלת האוויר מעוצבים באופן המאפשר את פיזור האוויר בצורה אחידה בתא זה.

מאחר שאין מעבר אוויר בין תא ההקפאה לתא הקירור, הריחות לא יתערבבו. כתוצאה מכך, המקרר שבו מותקנת טכנולוגיית הקירור של הדור החדש מעניק לך שימוש נוח, נפח עצום ומראה יפה.

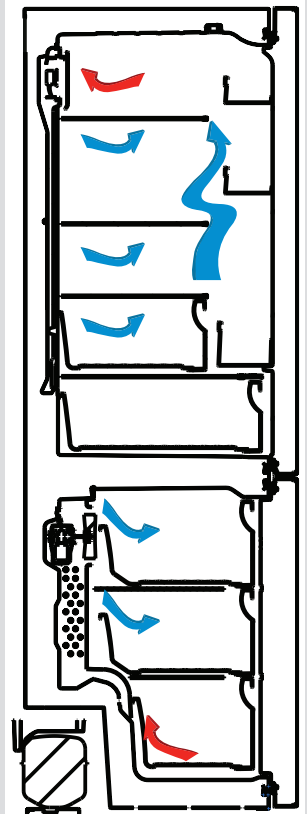

התקנת המקרר והפעלתו

לפני שתשתמש במקרר, עליך לשים לב לנקודות הבאות:

- מתח ההפעלה של המקרר הוא 220-240 וולט ב-50 הרץ.
- בכבל החשמל של המקרר מותקן תקע מוארק. יש להשתמש בתקע זה בשקע מוארק בעל 16 אמפר לפחות. אם אין לך שקע מסוג זה, פנה לחשמלאי מוסמך.
- אין אנו לוקחים אחריות לנזקים הנגרמים עקב שימוש ללא הארקה.
- הצב את המקרר במקום שבו לא יהיה חשוף לשמש ישירה.
- יש להציב את המכשיר במרחק של לפחות 50 ס"מ מכיריים, תנורי גז, תנורי חימום, ולפחות 5 ס"מ מתנורים חשמליים.
- בשום פנים ואופן אין להשתמש במקרר מחוץ לבית או להשאיר אותו חשוף לגשם.
- כאשר המקרר מוצב ליד מקפיא בהקפאה עמוקה, יש להשאיר ביניהם מרווח של לפחות 2 ס"מ, כדי למנוע הצטברות לחות במשטח החיצוני.
- אין להניח דבר על המקרר. התקן את המקרר במקום מתאים, כך שישאר מעליו מרווח של לפחות 15 ס"מ.
- השתמש ברגליות הקדמיות המתכווננות כדי לוודא שהמכשיר עומד באופן מאוזן ויציב. תוכל לכוון את הרגליות על ידי סיבובן לאחר הכיוונים. יש לבצע זאת לפני הכנסת המזון למקרר.
- לפני השימוש במקרר, יש לנגב את כל החלקים בתמיסה המכילה מים חמים וכפית סודה לשתייה, ולאחר מכן יש לשטוף אותם במים נקיים ולייבשם. לאחר הניקוי יש להניח את כל החלקים במקרר.
- התקן את אביזר כונון המרחק העשוי פלסטיק (החלק שבו נמצאים הסורגים השחורים בחלקו האחורי של המכשיר) על סיבוב ב-90 מעלות (כפי שמוצג באיור), כדי למנוע מצב שבו המדחס ייגע בקיר.
- יש להציב את המקרר סמוך לקיר ולהשאיר מרווח מרבי של 75 מ"מ.

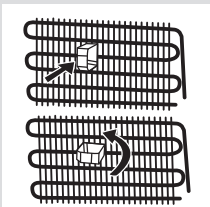

אזהרות בטיחות

- אין לחבר לשקע החשמל את המקפיא של המקרר באמצעות כבל מאריך.
- אין לחבר תקע שניזוק, תקע שהחוטים בו קרועים או תקע ישן.
- אין למשוך או לכופף את הכבל או לגרום לו נזק.

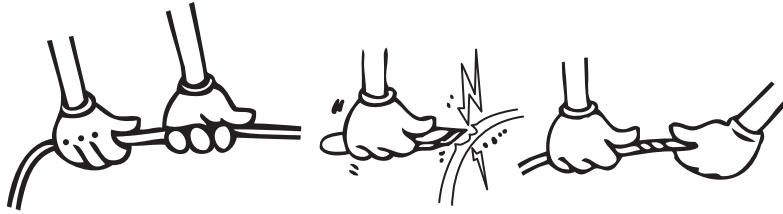

- מכשיר זה נועד לשימוש על ידי מבוגרים, אין להרשות לילדים לשחק במכשיר או לאפשר להם להיתלות על הדלת.
- אין לגעת בכבל/תקע החשמל בידיים רטובות, מכיוון שהדבר עלול לגרום לקצר או להתחשמלות.
- אין להכניס לתא להכנת קרח בקבוקי זכוכית או פחיות של משקאות, מכיוון שהם עלולים להתפוצץ כשתכולתם קופאת.
- אין להכניס למקרר חומר נפיץ או דליק. העמד בתא הקירור משקאות אלכוהוליים בצורה אנכית, וודא שהפקק שלהם סגור הרמטית.
- אל תיגע בקרח בעת הוצאתו מהתא להכנת קרח. הקרח עלול לגרום לכוויות קור ו/או לחתכים.
- אין לגעת במזון קפוא בידיים רטובות. אין לאכול גלידה או קוביות קרח מיד לאחר הוצאתם מהתא להכנת קרח.
- אין להקפיא שוב מזון מוקפא שהופשר. שכן, עלולות להיגרם בעיות בריאותיות כמו הרעלת מזון.
- אין לכסות בתחרה את גוף המקרר או את חלקו העליון. כיסוי זה עלול להשפיע לרעה על ביצועי המקרר.
- קבע אביזרים כלשהם שבמקרר במהלך ההובלה כדי למנוע גרימת נזק לאביזרים.

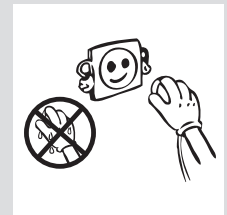
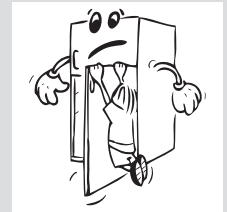
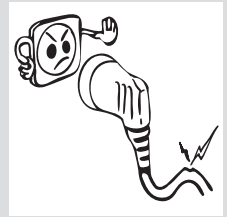

מקררים ישנים ומקולקלים

- אם במקרר הישן שלך יש מנעול, שבור או הסר אותו לפני שתסלק אותו לאשפה, מכיוון שילדים עלולים להילכד בתוכו ועלולה להיגרם תאונה.
- מקררים ומקפיאים ישנים עלולים להכיל חומר בידוד וחומר קירור המכילים פחמן כלורו-פלואורי (CFC) או פחמן הידרו-פלואורי (HFC). לכן, הקפד לא לגרום נזק סביבתי כשאתה מסלק לאשפה את המקררים הישנים שלך.
- בקש את העירייה שלך פרטים לגבי סילוק פסולת של מכשירים חשמליים ואלקטרוניים (WEEE) לצורך שימוש חוזר, מחזור ושחזור.

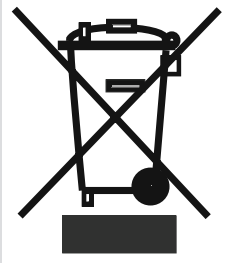

הערות:

- קרא בעיון את מדריך ההוראות לפני שתתקין את המכשיר ותשתמש בו. **אין אנו אחראים לנזק הנגרם עקב שימוש לקוי.**
- פעל בהתאם לכל ההוראות המופיעות במכשיר ובמדריך ההוראות ושמור את המדריך במקום בטוח, כדי שתוכל לפתור את הבעיות שעלולות להיות בעתיד.
- מכשיר זה מיוצר לצורך שימוש ביתי וניתן להשתמש בו אך ורק בסביבה ביתית ולמטרות המצוינות בו. הוא אינו מתאים לשימוש מסחרי או המוני. שימוש זה יגרום לביטול האחריות, והחברה שלנו לא תהיה אחראית להפסד כלשהו שייגרם.
- מכשיר זה מיוצר לצורך שימוש ביתי והוא מתאים אך ורק לקירור מזון או לאחסונו. הוא אינו מתאים לשימוש מסחרי או המוני ו/או לאחסון חומרים שאינם מזון. החברה שלנו לא תהיה אחראית להפסדים שייגרמו עקב שימוש בלתי ראוי.

ולאחר הבנת הסיכונים האפשריים. אסור לילדים לשחק עם המכשיר. אסור לתת לילדים לבצע ניקיונות או אחזקה ללא השגחה.

- אם נגרם נזק לכבל החשמל, הוא יוחלץ על ידי היצרן, סוכני השירות שלו או על ידי אנשים מורשים, כדי להימנע מסכנה.
- המכשיר אינו מיועד לשימוש בגבהים של מעל 2000 מ'.

אזהרות כלליות

אזהרה: יש להקפיד שלא לחסום את פתחי האוורור במכשיר או בחלק המובנה.
אזהרה: אין להשתמש בהתקנים מכניים או באמצעים אחרים שאינם מומלצים על ידי היצרן להאצת תהליך ההפשרה.

אזהרה: אין להשתמש במכשירי חשמל שאינם מומלצים על ידי היצרן בתוך תאי אחסון המזון שבמקרר.

אזהרה: אין לגרום נזק למעגל החשמלי של מערכת הקירור.

אזהרה: כדי למנוע סכנות כלשהן עקב אי יציבות המכשיר, יש לקבע אותו בהתאם להוראות הבאות:

- אם המכשיר שלך מכיל את גז הקירור R600a (מידע זה יופיע בתווית המקרר), עליך להיזהר במהלך ההובלה וההתקנה כדי למנוע נזק לגופי הקירור של המכשיר. R600a הוא גז טבעי וידידותי לסביבה, אך הוא נפיץ. במקרה של דליפה עקב נזק לגופי הקירור, הרחק את המקרר מלהבות חשופות או ממקורות חום ואוורר את החדר שבו נמצא המקרר למשך מספר דקות.

- בעת נשיאת המקרר והצבתו, אין לגרום נזק למעגל זרימת הגז בגוף הקירור.

- אין לאחסן במכשיר חומרים נפיצים כמו תרסיסים עם חומר נפץ דליק.

- מכשיר זה נועד לשימוש ביתי, בסביבות כמו:

- מטבחי עובדים בחנויות, במשרדים ובסביבות עבודה אחרות.

- בתים כפריים, וכן לשימוש על ידי אורחי בתי מלון, אכסניות וסביבות מגורים אחרות.

- סביבות אירוח על בסיס לינה וארוחת בוקר;

- שירותי הסעדה או יישומים דומים שאינם קמעונאיים.

- אם התקע של המקרר אינו מתאים לשקע החשמל, הוא יוחלף על ידי היצרן, סוכן שירות או על ידי אנשים מוסמכים, כדי למנוע סכנה.

- תקע מוארק במיוחד חובר לכבל החשמל של המקרר. יש להשתמש בתקע זה בשקע מוארק במיוחד של 16 אמפר. אם אין שקע כזה בבית, דאג שחשמלאי מוסמך יתקין אותו.

- ילדים בגיל 8 ומעלה ואנשים עם מגבלות גופניות, חושיות ומנטליות או חוסר ניסיון וידע יכולים להשתמש במכשיר לאחר פיקוח או הדרכה בקשר לשימוש במכשיר בצורה בטוחה

26	בתא ההקפאה
30	הובלה ושינוי מקום ההתקנה
30	שינוי מיקום הדלת
31	לפני שתקרא לשירות שאחרי המכירה
34	עצות לחיסכון באנרגיה

תוכן עניינים

5..... לפני השימוש במכשיר

- 5..... אזהרות כלליות
- 7..... מקררים ישנים ומקולקלים
- 8..... אזהרות בטיחות
- 9..... התקנת המקרר והפעלתו
- 10..... לפני השימוש במקרר
- 10..... מידע אודות טכנולוגיית הקירור של הדור החדש

11..... חלקי המכשיר ורכיביו

13..... הפונקציות והאפשרויות השונות

- 13..... תצוגה ולוח בקרה
- 15..... הפעלת המקרר
- 15..... מצב הקפאה מהירה
- 15..... מצב קירור מהיר
- 15..... מצב חיסכון
- 16..... מצב חופשה
- 17..... מצב קירור שתייה
- 17..... מצב שומר מסך
- 18..... מצב ביטול תאורה
- 18..... פונקציית נעילת מקשים מפני ילדים
- 19..... הגדרות טמפרטורת המקרר
- 19..... הגדרות טמפרטורת המקפיא
- 20..... אזהרות אודות כוונוני טמפרטורה

21..... אביזרים

- 21..... תא ההקפאה
- 21..... מדף מגירת הקירור באפס מעלות
- 22..... בקר לחות

23..... ניקוי ותחזוקה

- 24..... הפשרה

25..... סידור המזון במכשיר

- 25..... תא הקירור



מקרר משולב NO FROST

הוראות הפעלה

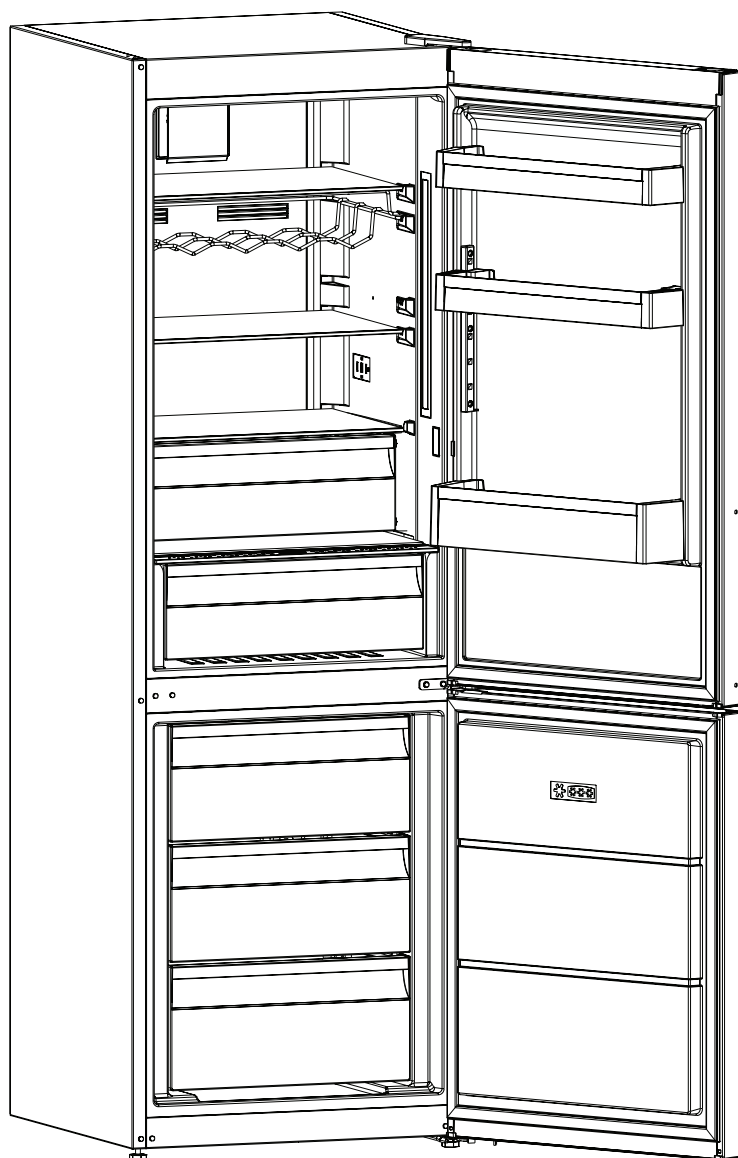

דגם

LC373LIX

LC373RIX

היבואן: אלקטרו קובי בע"מ
רחוב המשור 13, טבריה טלפון: 074-7576605 פקס: 04-6737570
service@electrokubi.com www.electrokubi.co.il

*התמונה להמחשה בלבד

52227843