

RSA1D***
RSA1J***
RSA1N***



הוראות

הפעלה והתקנה למקרר

עברית

מכשיר עצמאי

דמיינו את האפשרויות

לקבלת שירות מלא יותר, אנא רשמו את המוצר שלכם
באתר:

www.samsung.com/global/register



条形码

DA68-01793E-6

תכונות המקרר החדש שלכם

מאפיינים מרכזיים של המקרר החדש שלכם

מקרר ה- Samsung Side-By-Side מגיע מצויד במאפיינים חוסכי מקום, חדשניים ויעילים מבחינת צריכת האנרגיה.

• צירים נסתרים

צירים נסתרים מכוסים מסייעים לשמירה על מראה וסגנון מרובע של החזית.

• CoolSelect Duo (אופציה)

CoolSelect Duo מותאם מאפשר לבחור בין מצבי בשר וירקות על פי צרכים. במצב בשר, מוצרי המעדנייה והמוצרים הבשריים שומרים על העסיסיות והטריות. במצב ירקות, שומר המקרר על רמת הלחות האופטימאלית לפירות וירקות, ומאפשר שמירה על טריותם לתקופה ארוכה יותר. כעת המזון שלכם יהיה תמיד טרי ורענן.

• תצוגת LED שחורה וברורה

באמצעות החלונות השחורה והאלגנטית תוכלו לחוש בעיצוב הנקי והאלגנטי.



לצרכי התייחסות עתידית, רשמו את הדגם והמספר הסידורי. תוכלו למצוא את מספר הדגם בצד השמאלי של דפנות המקרר.

דגם #

מספר סידורי #



מידע בטיחותי

מידע בטיחותי



• לפני הפעלת המכשיר, אנא קראו מדריך זה בהקפדה ושמרו עליו להתייחסות עתידית.  WARNING

• היות והוראות ההפעלה שלהלן מתארות מספר דגמים, המאפיינים של המקרר שלכם יכולים להיות שונים מעט מאלו המתוארים במדריך זה.  WARNING

סמלי אזהרה המשמשים במדריך

 WARNING	מציין המצאות של סכנת מוות או פגיעה רצינית.
 זהירות	מסמן המצאות סכנה אישית או נזק למכשיר.

סמלים אחרים

	מייצג דבר שאסור לכם לעשות.
	מייצג דבר שאסור לפרק.
	מייצג דבר שאסור לגעת בו.
	מייצג דבר שעליכם לעשות.
	מסמן שעליכם לנתק את כבל החשמל מהשקע.
	מסמל שיש צורך בהארקה למניעת התחשמלות.
	מומלץ שסמל זה יטופל על ידי איש שירות.

סמלי אזהרה אלו נועדו למניעת פגיעה בכם ובאחרים.

אנא מלאו אותם בהקפדה.

לאחר קריאת פרק זה, שמרו על החוברת במקום בטוח להתייחסות עתידית.

- יש להרכיב ולהציב מקרר זה בהתאם להוראות המדריך לפני השימוש.
- השתמשו במכשיר זה רק למטרה שלה הוא נועד והמתוארת בחוברת הוראות זו.
- ניתן להשתמש בגז מצנן - R600a או R134a. בדקו את תווית המדחס בחלק האחורי של המכשיר ואת תווית הדרוג בתוך המקרר בכדי לבדוק איזה מצנן משמש למקרר.

• במקרה של גז מצנן R600a, המצנן הוא גז טבעי עם תאימות סביבתית גבוהה, אולם הוא דליק. יש לנקוט בזהירות בזמן ההעברה וההתקנה של המכשיר בכדי להבטיח שאף חלק ממעגל הצינון לא ייפגע. 



- מצנן הניתז מתוך הצינורות עלול להידלק או לגרום לפגיעה בעיניים. אם אתם מגלים דליפה, הימנעו ממגע עם להבות דולקות או מקורות הצתה אפשריים ואווררו מספר דקות את החדר שבו המכשיר ניצב.

מידע בטיחותי



- בכדי למנוע היווצרות של תערובת גז-אוויר במקרה של דליפת גז מצנן, גודל החדר שבו המכשיר ימוקם תלוי בכמות המצנן שבו משתמשים.  WARNING
- לעולם אל תפעילו מכשיר שקיימים סימני נזק. במקרה של ספק, התייעצו עם הסוכן שלכם.
- החדר חייב להיות בגודל של מ"ק לכל 8 גרם של מצנן R600a בתוך המכשיר.
- כמות זג המצנן במכשיר שלכם מוצגת על לוחית הזיהוי בתוך המכשיר.
- אנא השליכו את חומרי הארזה מאחר בצורה ידידותית לסביבה.
- נתקו את כבל החשמל מהשקע לפני החלפת הנורה הפנימית של המקרר.
- אחרת, קיימת סכנת התחשמלות.

סימני אזהרה חמורה

- אל תתקינו את המקרר במקום לח או במקום בו הוא עלול להיות במגע עם מים.  WARNING
- פגיעות בבידוד החלקים האלקטרוניים עלול לגרום להתחשמלות או לשריפה.
- אל תציבו את המקרר חשוף לשמש ישירה או חשוף למקור חום כמו תנור אפייה, תנור חימום או מכשירים אחרים.
- השאירו מרווח מספיק להצבת המקרר על משטח שטוח.
- אם המקרר איננו מאוזן, מערכת הקירור הפנימית עלולה לפעול לא כשורה.
- אל תחברו מספר מכשירים לאותו לוח חשמל. יש לחבר את המקרר לקו חשמל ייחודי בעל דרוג מתח התואם לזה המצוין על תווית הדרוג.
- בצורה זו תבטיחו את הביצועים הטובים ביותר ותמנעו עומס יתר על החיווט של הבית, עומס העלול לגרום לסכנת דליקה מחוטים שיתחממו.
- לעולם אל תנתקו את המקרר על ידי משיכת כבל החשמל. אחזו את התקע ומשכו אותו החוצה בצורה ישרה.
- נזק לכבל עלול לגרום לקצר חשמלי, שריפה ו/או התחשמלות.
- וודאו שהתקע איננו לחוץ או נפגם על ידי צידו האחורי של המקרר.
- אל תקפלו את כבל החשמל ואל תניחו עליו חפצים כבדים.
- פעולה זו תגרום לסכנת שריפה.
- במידה וכבל החשמל נפגם או נשחק, תקנו או החליפו את כבל החשמל מייד אצל תכנות שירות המוסמכות.
- אל תשתמשו בכבל שיש לו סדקים או נזקי שחיקה לאורכו או באחד מהקצוות שלו.
- אם כבל החשמל פגום, החליפו אותו מייד אצל היצרן או אנשי השירות שלו.
- בזמן שינוע המקרר, היזהרו לא להפוך אותו או לפגוע בכבל החשמל.
- אל תחברו את כבל החשמל בידיים רטובות
- נתקו את המקרר לפני ניקוי ותיקון.
- אל תשתמשו במטליות לחות לניקוי התקע.
- הסירו חומרים זרים או אבק מהפינים של התקע.
- אחרת, קיימת סכנת שריפה.
- אם המקרר נותק מזרם החשמל, המתינו לפחות 10 דקות לפני חיבורו מחדש.
- אם השקע רופף, אל תחברו אליו את התקע.
- אחרת, קיימת סכנת התחשמלות או שריפה.
- יש להציב את המכשיר כך שהתקע שלו נגיש לאחר ההתקנה.

- המקרר חייב להיות מוארק. 
- עליכם להאריק את המקרר בכדי למנוע זליגות של זרם חשמלי או התחשמלות כתוצאה מזליגת מתח מהמקרר.
- לעולם אל תשתמשו בצינורות גז, קווי טלפון או מוליכי ברקים. 
- שימוש לא נכון בתקע מוארק יכול לגרום להתחשמלות.
- אל תפרקו או תתקנו את המקרר בעצמכם.
- אחרת, אתם מסתכנים בשריפה, תקלות ו/או פגיעה אישית.
- אם אתם מריחים חומרים כימיים או עשן, נתקו את התקע מיד והתקשרו למרכז השירות של Samsung.
- שמרו על פתחי האוורור של המכשיר.
- אל תשתמשו במכשירים מכאניים או אמצעים אחרים להאצת תהליך ההפשרה שונים מאלו המומלצים על ידי היצרן.
- אל תפגעו במעגלי החשמל של המקרר.
- אל תשתמשו במכשירים אלקטרוניים בתוך המקרר/המקפיא, אלא אם הם הומלצו על ידי היצרן.
- יש להשגיח על ילדים ולהבטיח שהם אינם משחקים עם המכשיר.
- אל תאפשרו לילדים להיתלות על הדלת. אחרת, יכולה להיגרם להם פגיעה חמורה.
- אל תגעו בדפנות המקפיא או במוצרים הנמצאים במקפיא בידיים רטובות.
- פעולה זו עלולה לגרום לכוויות כפור.
- אם אתם מתכננים לא להשתמש במקרר תקופה ארוכה, נתקו אותו מהחשמל.
- פגיעה בבידוד עלולה לגרום לשריפה.
- אל תאחסנו חפצים על גבי המכשיר.
- אחרת, כשפותחים וסוגרים את הדלת, החפצים עלולים ליפול ולגרום לפגיעה אישית או לנזק למכשיר.

הוראות אזהרה

- מוצר זה נועד לאחסנת מזון בסביבה הביתית. 
- יש להקפיד על זמני האחסון המומלצים של היצרן. 
- התייחסו להוראות הרלוונטיות
- יש לאחסן בקבוקים כשהם צמודים בכדי שלא יפלו החוצה.
- אל תאחסנו משקאות תוססים בתא המקפיא.
- אל תמלאו את המקרר יתר על המידה.
- כאשר תפתחו את הדלת, פריט יכול ליפול ולגרום לפגיעה אישית או נזק לחומרים.
- אל תניחו בקבוקים או כלים מזכוכית במקפיא.
- כאשר מיכלים קופאים, הזכוכית עלולה להישבר ולגרום לפגיעה אישית.
- אל תרססו גז דליק ליד המקרר.
- אחרת, קיימת סכנת פיצוץ או שריפה.
- אל תרססו מים ישירות על המקרר או בתוכו.
- אחרת, קיימת סכנת שריפה או התחשמלות.
- אל תאחסנו חומרים דליקים בתוך המקרר.
- אחסון של בנזין, טינר, אלכוהול, אתר, גז או חומרים דומים עלול לגרום להתפוצצות.
- אם אתם מתכננים חופשה ארוכה, עליכם לרוקן את המקרר ולכבות אותו.
- אל תקפיאו מוצרי מזון שהפשירו לחלוטין.
- אל תאחסנו חומרים כימיים, חומרים מדעיים או מוצרים רגישים לקור במקרר.
- אין לאחסן במקרר מוצרים המחייבים שמירה קפדנית על טמפרטורה.
- אל תניחו מיכל המלא במים על המקרר.
- אחרת, אם הוא יישפך, קיימת סכנת שריפה או התחשמלות.
- אל תגרום לזעזוע חזק ואל תפעיל כוח מופרז על משטח הזכוכית.
- זכוכית שבורה עלולה לגרום לפגיעה בגוף ו/או נזק לרכוש.

מידע בטיחותי

הוראות אזהרה לניקוי

- אל תכניסו ידיים מתחת לחלק התחתון של המכשיר.
- כל קצה חד יכול לגרום לפגיעה אישית.
- לעולם אל תכניסו אצבעות או חפצים אחרים לתוך פתחי הדלת או פתח הקרח.
- אחרת עלולה להיגרם פגיעה אישית או נזק למכשיר.
- אל תשתמשו במטליות לחות לניקוי התקע, הסירו חומרים זרים או אבק מהפינים של התקע.
- אחרת, קיימת סכנת שריפה.
- אם המקרר מנותק מזרם החשמל, עליכם להמתין לפחות 5 דקות לפני חיבורו מחדש.

הוראות אזהרה להשלכה

- בזמן השלכת מקררים, הסירו את אטמי הדלת/הדלת ומנעולי הדלת כך שילדים צעירים או בעלי חיים לא יוכלו להילכד בפנים.
- השאירו את המדפים בפנים כדי שילדים לא יוכלו להיכנס פנימה בקלות.
- R600a או R134a משמשים כגז צינן. בדקו את לוחית המדחס שבצד האחורי של המכשיר או את תווית הדרוג בתוך המקרר בכדי לראות באיזה גז משתמשים במקרר שלכם. כאשר המכשיר מכיל גז דליק (R600a) תרו קשר עם הרשויות המקומיות בהתייחס להשלכת מוצר זה.
- ציקלופנטן משמש כגז מבודד. הגזים בחומרים מבודדים מחייבים הליכי השלכה מיוחדים. אנא צרו קשר עם הרשויות המקומיות לגבי השלכה בטוחה לסביבה של מוצר זה. וודאו שאף אחד מהצינורות שבצד האחורי של המכשיר לא פגום לפני ההשלכה. יש לשבור את הצינורות במרחב פתוח.

במקרה של הפסקת חשמל, צרו קשר עם חברת החשמל המקומית ושאלו כמה תמשך הפסקת החשמל.



זהירות

מרבית הפסקות החשמל מתוקנות תוך שעה או שעתיים ולא ישפיעו על טמפרטורת המקרר שלכם. אולם, עליכם לצמצם ככל היותר את מספר פתיחות הדלת בזמן שאין חשמל.

אולם אם הפסקת החשמל נמשכת יותר מ-24 שעות, הוציאו את כול המזון הקפוא. לגבי דלתות או מכסים המחוברים עם מנעולים ומפתחות, יש לשמור על המפתחות הרחק מהישג ידם של ילדים והרחק ממכשירים מקררים בכדי למנוע מילדים להינעל בפנים.

על חלק מדגמי המקררים קיים ציפוי מגן מניילון, הציפוי נועד להגנה על המוצר משריטות בזמן ההובלה. על מנת להימנע מחשמל סטטי, בבקשה תסירו את ציפוי המגן בעדינות. אם ציפוי המגן מניילון לא יוסר לאורך זמן לאחר פתיחת האריזה והשימוש במוצר, עלולים להיווצר סימני דהייה על הצבע.



זהירות

מידע בטיחותי

טיפים נוספים לשימוש נכון

-  אפשרו למכשיר לעמוד שעתיים לאחר ההתקנה.
- לקבלת הביצועים הטובים ביותר,
 - אל תניחו מוצרי מזון קרוב לפתחי האוורור בחלק האחורי של המכשיר מאחר שהם יכולים לחסום את זרימת האוויר החופשית בתא המקפיא.
 - עטפו את המזון או הניחו אותו במיכלים סגורים לפני הכנסתם למקפיא.
 - אל תניחו מוצרים טריים להקפאה ליד מוצרים שכבר קפואים.
- אל תציבו משקאות תוססים בתא המקפיא.
- שמרו על זמן אחסון קצר ותאריכי תפוגה של מוצרים קפואים.
- אין צורך לנתק את המקרר מזרם החשמל אם אינכם נמצאים למשך פחות משלושה שבועות. אולם, הוציאו את כל מוצרי המזון אם אתם נעדרים שלושה שבועות או יותר. נתקו את המקרר ונקו אותו, שטפו ויבשו.
- מרבית הפסקות החשמל מתוקנות תוך שעה או שעתיים ולא ישפיעו על טמפרטורת המקרר שלכם. אולם, עליכם לצמצם ככל היותר את מספר פתיחות הדלת בזמן שאין חשמל. אולם אם הפסקת החשמל נמשכת יותר מ-24 שעות, הוציאו את כול המזון הקפוא.
- אם המקרר מגיע עם מפתחות, יש לשמור על המפתחות הרחק מהישג ידם של ולא בקרבת המכשיר.
- יתכן והמקרר לא יפעל ברציפות (יתכן בגלל הפשרת התכולה או שהטמפרטורה חמה מדי בתא ההקפאה) כאשר המקרר מכוון במשך תקופה ארוכה מתחת לטווח הקירור שאליו מתוכנן המקרר.
- אל תאחסנו מזון המתקלקל בקלות בטמפרטורות נמוכות, כמו בננות ומלון.
- הניחו את מגשי הקרח במיקום המקורי המיועד בכדי להגיע להקפאה מיטבית.
- המכשיר שלכם אינו צובר קרח, ולפיכך אין צורך להפשיר את המכשיר מאחר ופעולה זו מתבצעת אוטומטית.
- עליית הטמפרטורה במהלך ההפשרה תואמת לדרישות ISO. אולם אם תרצו למנוע עלייה בטמפרטורה של המזון הקפוא במהלך ההפשרה של המכשיר, אנא עטפו את המזון הקפוא במספר שכבות של נייר, כמו לדוגמה נייר עיתון.
- כל עלייה בטמפרטורה של מזון קפוא במהלך ההפשרה יכולה לקצר את אורך החיים של מזון זה.

תוכן עניינים

9	התקנת מקרר ה-Side-By-Side שלכם	9
10	הכנה להתקנת המקרר	
13	הסרת דלתות המקרר	
16	חיבור דלתות המקרר מחדש	
16	איזון המקרר	
17	התקנת מקרר ה-Side-By-Side שלכם	17
18	ביצוע כיוונים עדינים לדלתות	
18	בדיקת קו אספקת המים (אופציה)	
19	התקנת קו אספקת המים	
22	הגדרת המקרר	
23	הפעלת המקרר	
24	שימוש בצג הדיגיטאלי	
25	בקרת טמפרטורה	
26	הפעלת מקרר Samsung Side-By-Side	22
27	שימוש בפתחי המים הקרים והקרח	
27	מדפים ותאים	
28	אחסון מזון	
30	CoolSelect Duo (אופציה)	
31	הוצאת אביזרי המקפיא	
32	הוצאת אביזרי המקפיא	
33	ניקוי המקרר	
34	החלפת הנורה הפנימית	
34	שימוש בדלתות	

פתרון תקלות

35

התקנת מקרר ה-Side-By-Side שלכם

הכנה להתקנת המקרר

ברכות על רכישת מקרר Samsung Side-By-Side שלכם. אנו מקווים שתיהנו מהמאפיינים המשוכללים שמכשיר זה מציע.

בחירת המיקום הטוב ביותר למקרר

- בחרו מיקום שיאפשר גישה נוחה לאספקת המים.
- בחרו מיקום שאינו חשוף לשמש ישירה.
- בחרו מיקום עם רצוף מאוזן (או כמעט מאוזן).
- בחרו מיקום מרחב שיאפשר פתיחה קלה של הדלתות.
- בחרו מיקום מספיק להתקנת המקרר על משטח שטוח.
- אם המקרר לא מאוזן, מערכת הקירור הפנימית עשויה לא לפעול כשורה.
- מקום מרווח לשימוש. התייחסו לאיורים והממדים שלהלן.

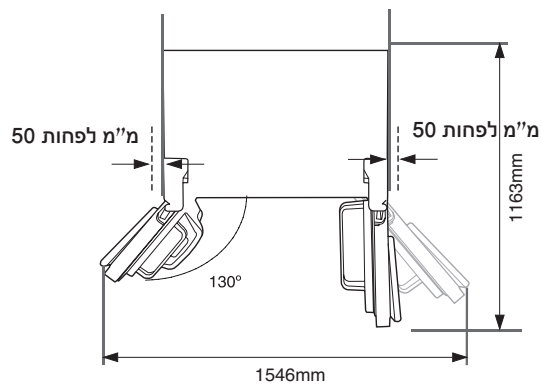
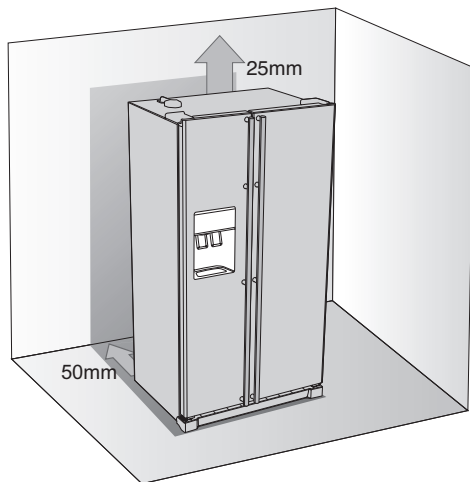

- השאירו מרווח מימין, שמאל, הצד האחורי והעליון. מרווח זה יסייע להפחית את צריכת החשמל ולהקטין את חשבונות החשמל.
- אל תתקינו את המקרר במקום בו הטמפרטורה עולה על 50°C.
- וודאו שניתקתם את אספקת המים לפני הסרת דלת המקפיא. קראו בפרק הבא אודות "הפרדת קו המים" בכדי למנוע נזקים.



הסרת דלתות המקרר

אם הפתח שלכם אינו מאפשר מעבר למקרר, תוכלו להסיר את דלתות המקרר.

1. הסרת כיסוי הרגלית הקדמית

פתחו את דלתות המקרר והמקפיא, והסירו את כיסוי הרגל הקדמית על ידי שחרור שלושת הברגים כנגד כיוון השעון.

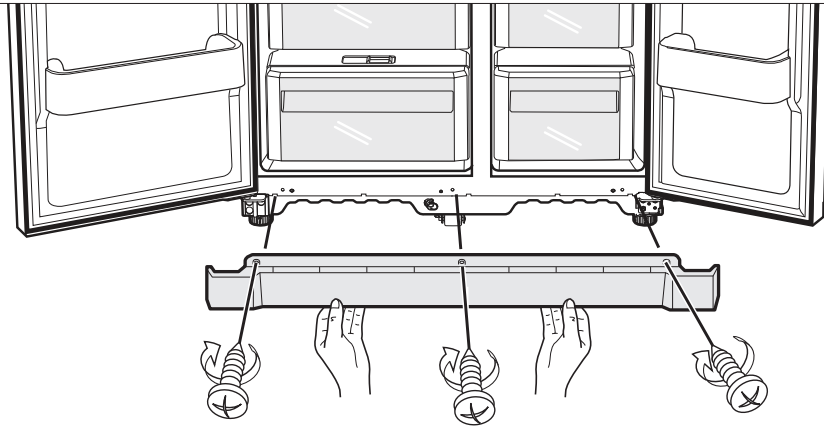

הפרדת קו המים מהמקרר

1. הסירו את קו המים על ידי לחיצה על המחבר **1** ומשיכת קו המים **2** החוצה.

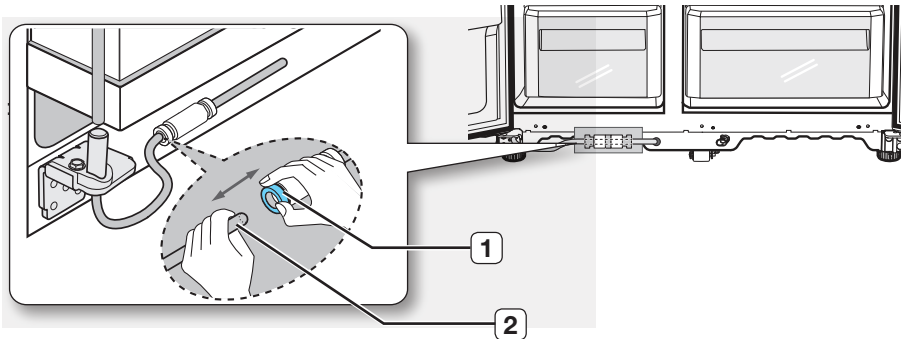

אל תמשכו את קו המים. הפרידו אותו בעדינות מהמחבר. 

התקנת מקרר ה-Side-By-Side שלכם

2. הסרת דלת המקפיא

יש להזכיר מספר דברים קודם כול.

- וודאו שאתם מרימים את הדלת בצורה ישרה למעלה כדי שהצירים לא ישברו.
- היזהרו לא לפגוע בצינור המים ורתמות הכבלים שעל הדלת.
- מקמו את הדלתות על משטח מוגן בכדי למנוע שריטות או פגיעות.

1. כשדלת המקפיא סגורה, הסיירו את כיסוי הציר **1** באמצעות מברג ואחר כך נתקו את הכבלים על ידי משיכה עדינה להפרדתם **2**.

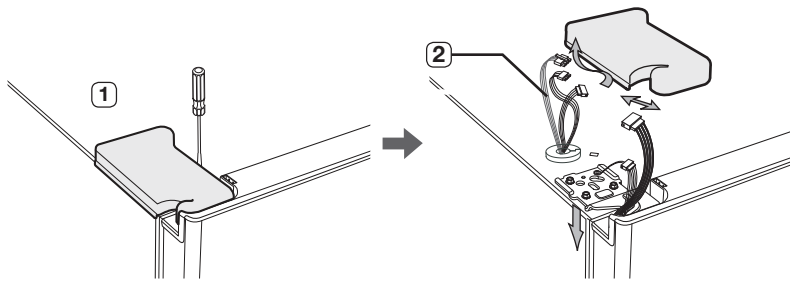

2. הסיירו את בורגי הציר **3** ואת בורג ההארקה **4** על ידי סיבוב כנגד כיוון השעון והסיירו את הציר העליון **5**. היזהרו שהדלת לא תיפול עליכם בזמן הסרתה.

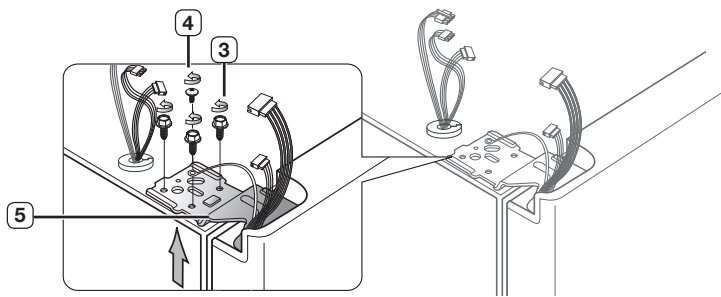

3. אחר כך, הסיירו את הדלת מהציר התחתון **6** על ידי הרמה זהירה של הדלת למעלה **7**.

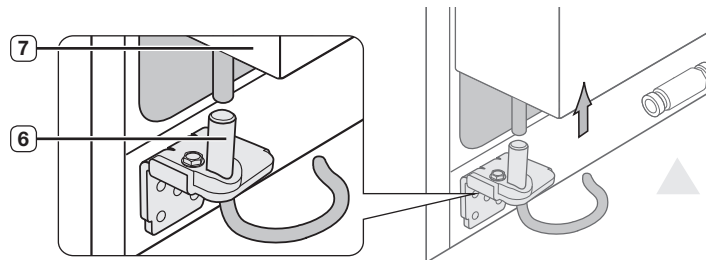

⚠ היזהרו לא לפגוע

בצינור המים ורתמות
הכבלים שעל הדלת

הסרת דלת המקרר

1. כשדלת המקרר סגורה, הסירו את כיסוי הצייר **1** באמצעות מברג.

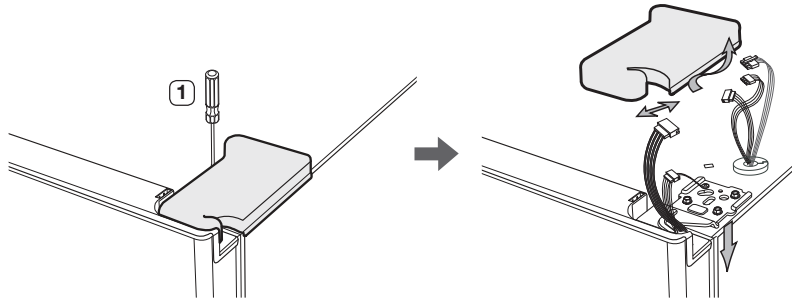

2. הסירו את בורגי הצייר **2** ואת בורג ההארקה **3** על ידי סיבוב כנגד כיוון השעון והסירו את הצייר העליון **4**. היזהרו שהדלת לא תיפול עליכם בזמן הסרתה.

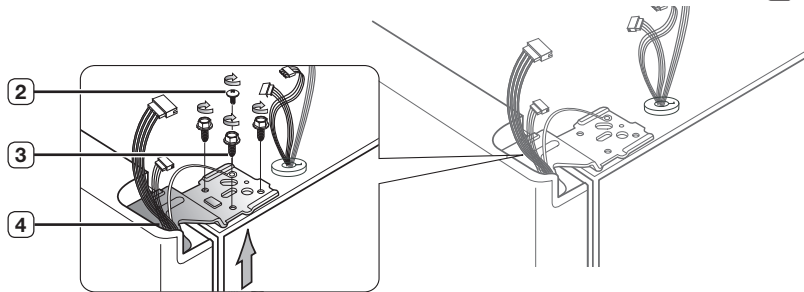

3. הסירו את הדלת מהצייר התחתון **5** על ידי הרמה זהירה של הדלת למעלה **6**.

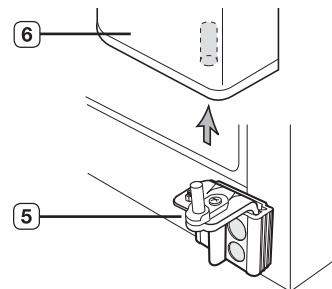

התקנת מקרר ה-Side-By-Side שלכם

חיבור דלתות המקרר מחדש

לאחר שתציבו את המקרר שלכם בבטחה במקום בו הוא אמור להיות, הגיע הזמן להחזיר את הדלתות.

חיבור דלת המקפיא מחדש

1. הכניסו את חלל הציר העליון (3) לפתח שבפינת דלת המקפיא (4). וודאו בין הציר מאוזן שפתח הציר העליון (5) והפתח של הארון (6) וחברו מחדש את בורגי הציר (7) ובורג ההארקה (8) על ידי סיבוב בכיוון השעון.

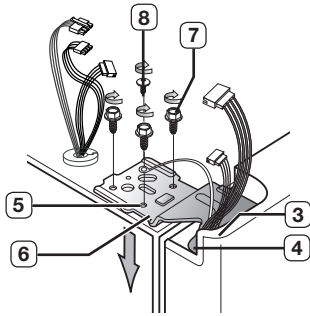

2. חיבור מחדש של הכבלים.

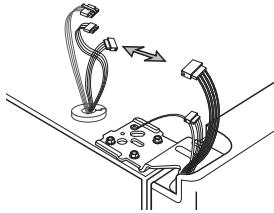

3. הניחו את החלק הקדמי של מכסה הציר העליון (9) על חזית הציר העליון (10) וחברו מחדש עם הבורג.

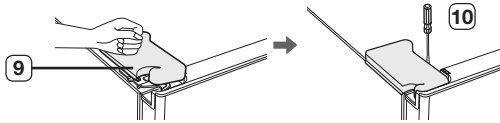

חיבור דלת המקרר מחדש

1. התאימו את פתח שבפינת דלת המקרר (3) על הציר התחתון (4).

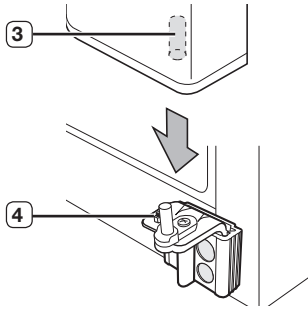

2. הכניסו את חלל הציר העליון (5) לפתח שבציר (6). וודאו בין הציר מאוזן שפתח הציר העליון (7) והפתח של הארון (8). אחר כך חברו מחדש את בורגי הציר (9) ובורג הארקה (10) על ידי סיבוב בכיוון השעון.

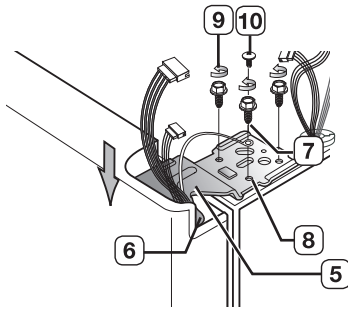

3. הניחו את החלק הקדמי של מכסה הציר העליון על חזית הציר העליון (12) וחברו מחדש עם הבורג.

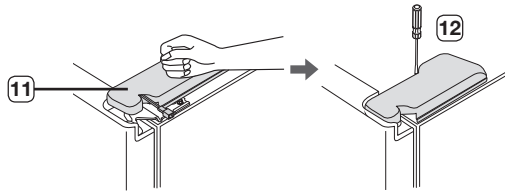

התקנת מקרר ה-Side-By-Side שלכם

חיבור מחדש של קו המים

1. הכניסו את קו המים **1** לתוך המחבר **2**.

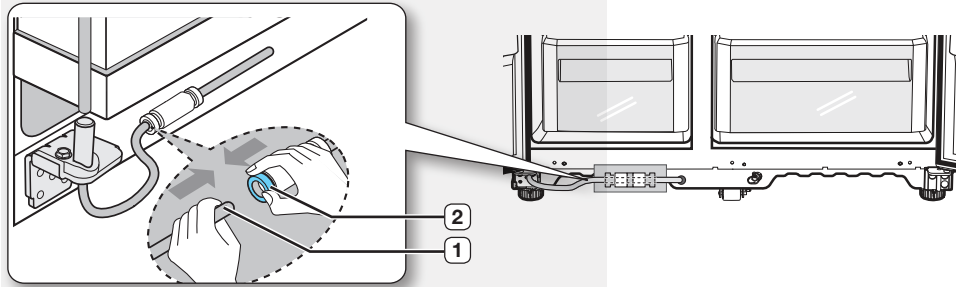

חיבור מחדש של מכסה הרגל הקדמית

לפני חיבור המכסה, בדקו את חיבורי המים אם אין נזילות. 

החזירו את כיסוי הרגל הקדמית על ידי סיבוב שלושת הברגים בכיוון השעון כפי שמוצג באיור.

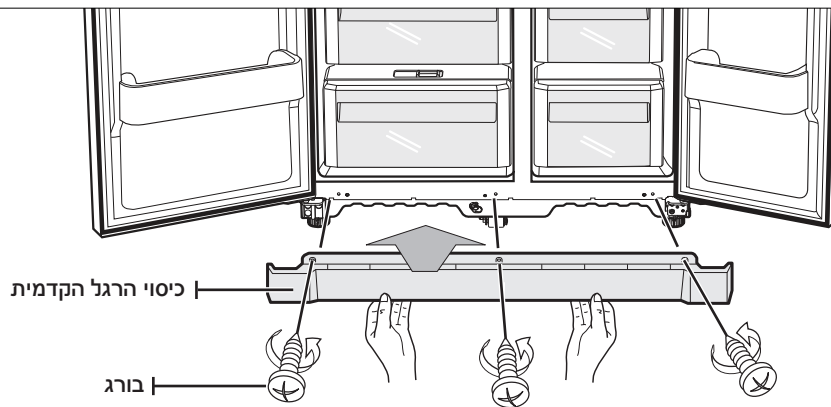

איזון המקרר

כעת, כאשר הדלתות מורכבות חזרה על המקרר, תרצו לוודא שהמקרר מאוזן כך שתוכלו לבצע את הכיוונים האחרונים. אם המקרר לא מאוזן, אי אפשר יהיה לאזן את הדלתות בצורה מושלמת. ניתן לכוון גם את החלק הקדמי של המקרר. 

כאשר דלת המקפיא נמוכה מזו של המקרר

הכניסו מברג שטוח לחריץ שעל הרגל, סובבו אותו בכיוון השעון או כנגד כיוון השעון לאיזון דלת המקרר.

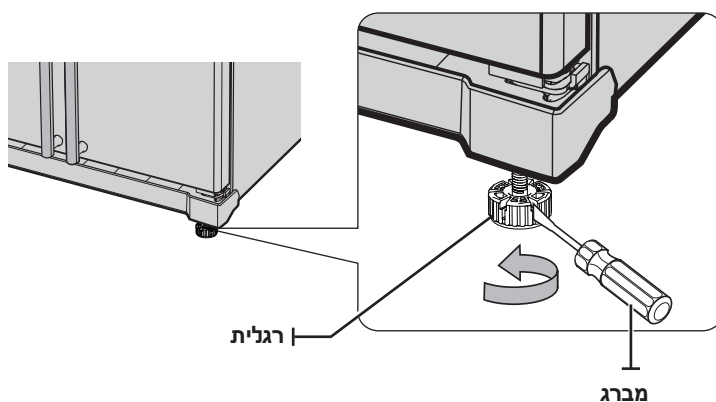

כאשר דלת המקפיא גבוהה מזו של המקרר

הכניסו מברג שטוח לחריץ שעל הרגל, סובבו אותו בכיוון השעון או כנגד כיוון השעון לאיזון דלת המקרר.

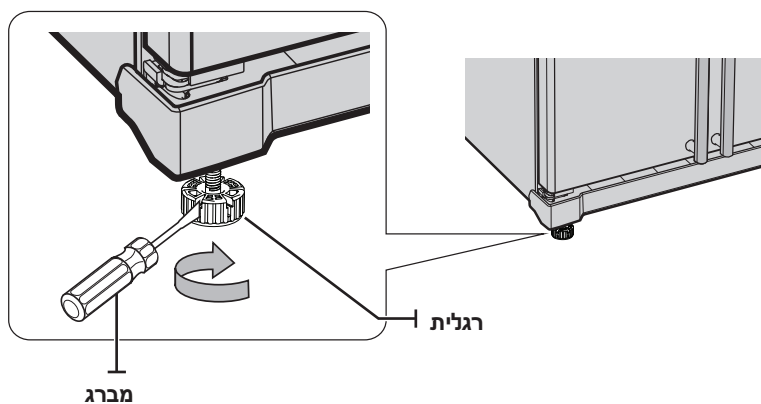

התייחסו לפרק הבא לגבי הדרך הטובה ביותר לגבי כיוונים עדינים של הדלתות. 

אזהרה: המקרר מסופק מהמפעל כאשר הרגליות אינן מחוברות, לפני הפעלה ראשונה אנא הבריגו את הרגליות ותאזנו המקרר בעזרת הרגליות כך שיעו ברצפה.

התקנת מקרר ה-Side-By-Side שלכם

כיוון עדין של הדלתות

זכרו, איזון המקרר חיוני לסגירה מושלמת של הדלתות. אם אתם זקוקים לעזרה, קראו שוב את הפרק הקודם לגבי איזון המקרר.

כאשר דלת המקפיא גבוהה מזו של המקרר

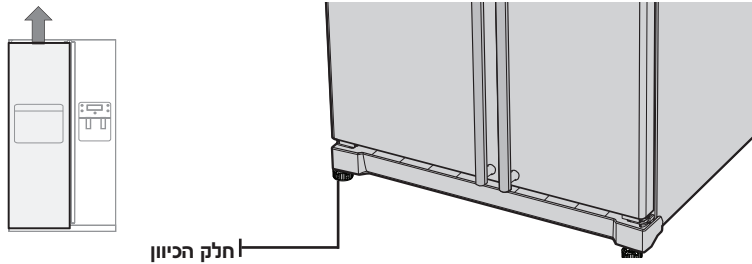

במקרה הצורך, הכוון של חוסר האיזון הוא זהה. פתחו את הדלתות. פתחו את הדלתות וכוונו אותן, אחת בכל פעם, כדלקמו:

1. שחררו את האום (1) מהציר התחתון עד שיגיע לקצה העליון של הבורג (2).

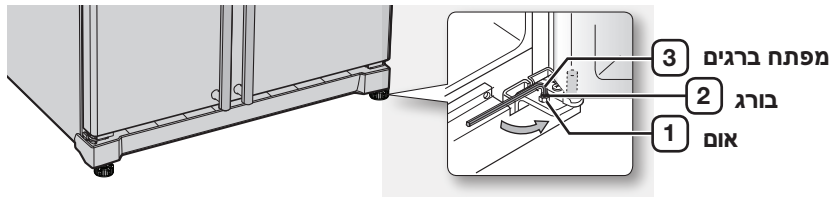

כשתשחררו את האום (1), וודאו שתשתמשו במברג האלן המצורף (3) לשחרור הבורג (2) כנגד כיוון השעון. אחר כך תוכלו לשחרר את האום (1) באצבעותיכם.

2. כווננו את הבלדי הגבהים שבין הדלתות על ידי סיבוב בורג (2) בכיוון השעון או כנגד כיוון השעון.

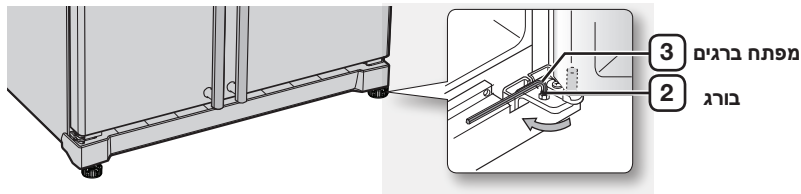

בזמן הסיבוב בכיוון השעון, הדלת תזוז מעלה.

3. לאחר כיוון הדלתות, סובבו את האום **1** בכיוון השעון עד שיגיע לקצה התחתון של הבורג והדקו את הבורג באמצעות מפתח ברגים **3** בכדי למקם את האום **1**.

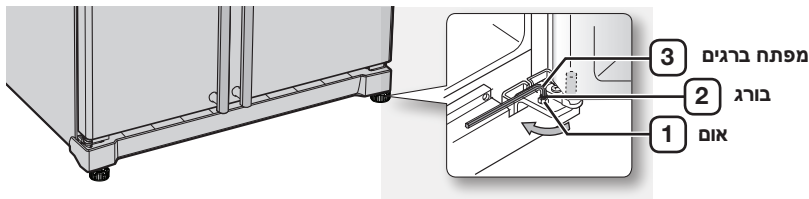

אם לא תהדקו את האום, הבורג עשוי להשתחרר.

בדיקת חיבור לברז מים (אופציה)

ברז מים הוא אחד התכונות העוזרות ביותר של מקרר ה-Samsung החדש שלכם. בכדי לסייע לבריאות, פילטר המים של Samsung מסיר חלקיקים לא רצויים מהמים. אולם, הפילטר לא מטהר או הורס מיקרואורגניזם. תצטרך לרכוש מערכת טיהור מים בכדי לעשות זאת. בכדי שמכשיר הקרח יפעל כראוי, יש צורך בלחץ מים של Kpa 862~ 138.

בתנאים רגילים, ניתן למלא כוס של 170 מ"ל ב-10 שניות. אם המקרר מותקן באזור שבו לחץ מים נמוך (מתחת 138 Kpa) תוכלו להתקין משאבת לחץ בכדי לפצות על לחץ המים הנמוך.

וודאו שמיכל אחסון המים שבמקרר ממולא. בכדי לעשות זאת, לחצו על ידית ברז המים עד שהמים זורמים מהברז.

ערכות הרכבת קו המים נכללים ביחידה. תוכלו למצוא אותן במגרת המקפיא.

חיבור למערכת המים

חלקי התקנת קו המים

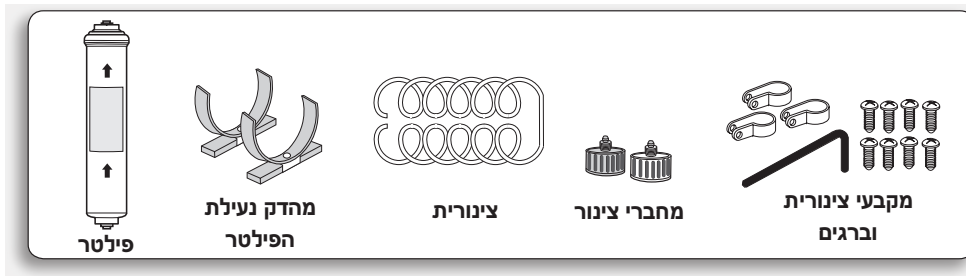

זהירות

יש לחבר את צינורית לברז המים הקרים. אם תחברו לצינור המים החמים, הפילטר יכול להיפגם.

חיבור קו אספקת המים

חברו את צינור המים עם מחבר וברז.

1. סגרו את ברז המים הראשי.

2. חברו מחבר "A" לברז. שימו לב:

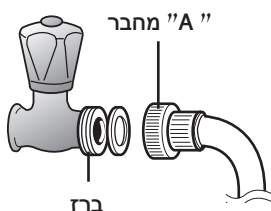

שימו לב:

פנו לסוכנות השירות המוסמכת הקרובה ורכשו את המחברים המתאימים

התקנת מקרר ה-Side-By-Side שלכם

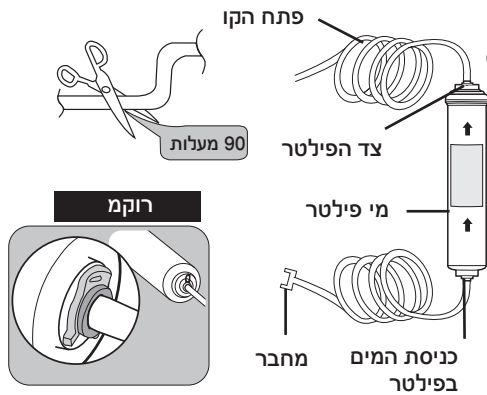

בחרו את המקום להתקנת הפילטר (דגם הכולל פילטר)

- אם תרצו לחבר מחדש את צדדי הכניסה והיציאה של הפילטר במהלך התקנת הפילטר התבוננו באיור.

- חתכו את צינור המים המחובר לפילטר במקום המתאים לאחר מדידת המרחק בין הפילטר וברז המים הקרים.

הסירו את כל החלקיקים מתוך הפילטר (דגם עם פילטר)

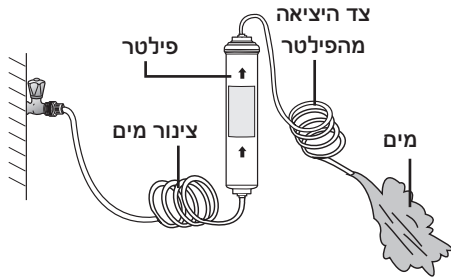

- פתחו את ברז המים הראשי בכדי לבדוק אם מים זורמים בצינור המים בפתח הכניסה לפילטר.

- אם המים אינם יוצאים מהצינור, בדקו אם הברז פתוח.

- השאירו את הברז פתוח עד שיזרמו מים נקיים וכל החלקיקים המצטברים במהלך הייצור הוסרו.

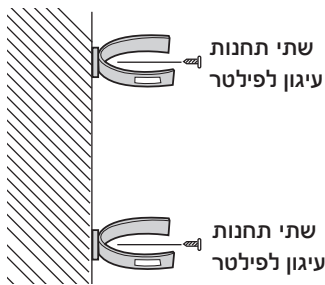

חברו את עוגן נעילת הפילטר.

- אחזו את עוגן נעילת הפילטר במיקום המתאים (תחת הכיור, לדוגמא) וקבעו אותו למקומו באמצעות ברגים.

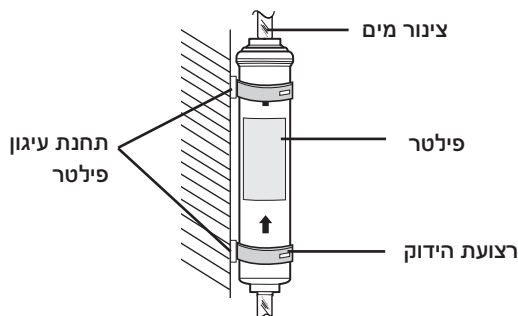

הבטיחו את הפילטר למקומו.

- הבטיחו את הפילטר במקומו, כפי שמתואר באיור שמימין.

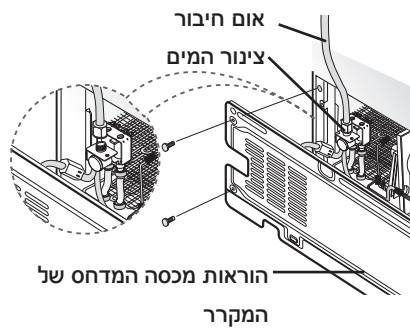

חברו את צינור המים למקרר.

- הסירו את מכסה המדחס של המקרר.
- חברו את צינור המים לשסתום כפי שמתואר באיור.
- לאחר החיבור, בדקו אם יש נזילות, אם יש נזילות, חברו מחדש.
- חברו מחדש את מכסה המדחס למקרר.

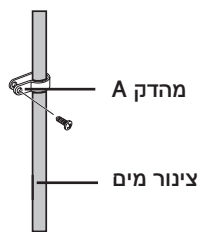

הדקו את צינור המים.

- באמצעות מהדק "A", הדקו את צינור המים לקיר (מאחורי של המקרר).
- לאחר הבטחת צינור המים, וודאו אם הצינור איננו מכופף מדי, לחוץ או מחוץ.

התקנת מקרר ה-Side-By-Side שלכם

הסרת כל החלקיקים שבתוך צינור אספקת המים לאחר התקנת הפילטר.

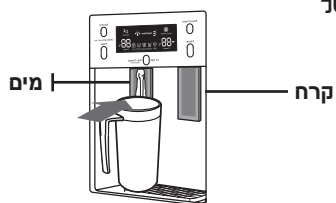

1. הפעילו את אספקת המים המרכזית וסגרו את השסתום של קו אספקת המים.
2. הזרימו מים דרך הברז עד שהמים יהיו צלולים (בערך ליטר). קו המים ינוקה והאוויר הכלוא בצנרת ישתחרר.
3. ייתכן ויידרשו שטיפות נוספות בחלק מהבתים.
4. פתחו את דלת המקרר וודאו שאין נזילות מים מהפילטר.

התקנת ערכת פילטר חדשה עלולה לגרום להתזת מים מהברז. התופעה נגרמת מכניסת אוויר למערכת. זו לא צריכה לגרום לבעיה בהפעלה.

בדקו את כמות המים המסופקת למגש הקרח (אופציה)

1. הרימו את סל הקרח ומשכו אותו בזהירות מהמקפאי.
2. כאשר אתם לוחצים על כפתור 'בדיקה' במשך 1.5 שניות, מיכל קוביות הקרח מתמלא במים מברז אספקת המים לאחר סיבוב מגש הקרח. בדקו וודאו שכמות המים נכונה (ראו איור בהמשך).

אם רמת המים נמוכה מדי, קוביות הקרח יהיו קטנות. זוהי בעיה של לחץ המים בצינורות המים הראשיים ולא של המקרר.

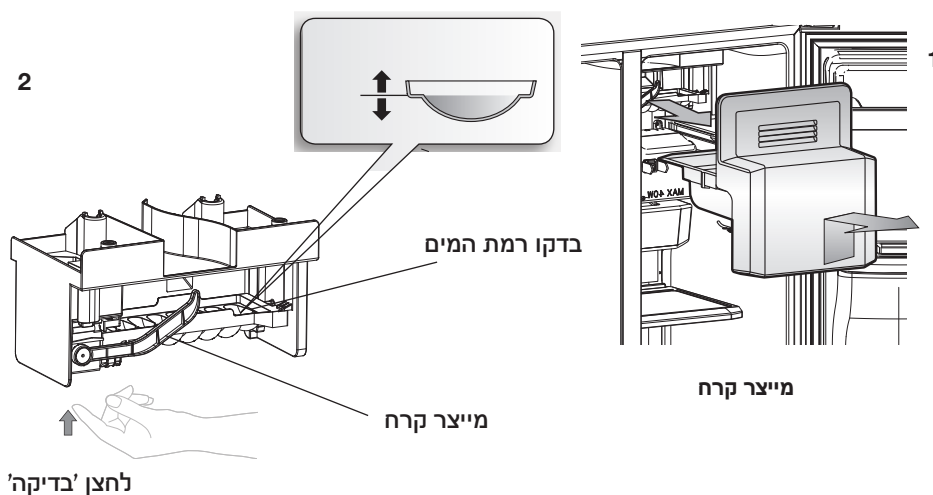

הפעלת מקרר ה-Side-By-Side שלכם

התקנת מקרר ה-SIDE-BY-SIDE שלכם

לאחר שהמקרר שלכם מותקן במקומו אתם מוכנים לכוון וליהנות מכל התכונות של המכשיר. לאחר ביצוע השלבים הבאים, המקרר שלכם מוכן לפעולה. אם לא, בדקו תחילה את אספקת החשמל ומקור המתח או פנו לפרק של פתרון התקלות של מדריך זה. אם יש לכם שאלות נוספות, פנו למרכז השירות האזורי שלכם Samsung Electronics.

1. הציבו את המקרר במקום המתאים עם מרווח מספיק בין הקיר והמקרר: פרטים נוספים נמצאים בהוראות ההתקנה שבמדריך זה.
2. לאחר חיבור המקרר לחשמל, וודאו שהתאורה הפנימית נדלקת כאשר אתם פותחים את הדלתות.
3. כווננו את בקרת הטמפרטורה לדרוג הקר ביותר והמתינו שעה.
4. המקפיא צריך להתקרר מעט והמנוע צריך לפעול בצורה חלקה.
4. לאחר הפעלת המקרר, ייקחו מספר שעות עד שיגיע לטמפרטורה המתאימה. לאחר שטמפרטורת המקרר מספיקה, תוכלו לאחסן מזון ומשקאות במקרר.

הפעלת המקרר

שימוש בלוח הבקרה

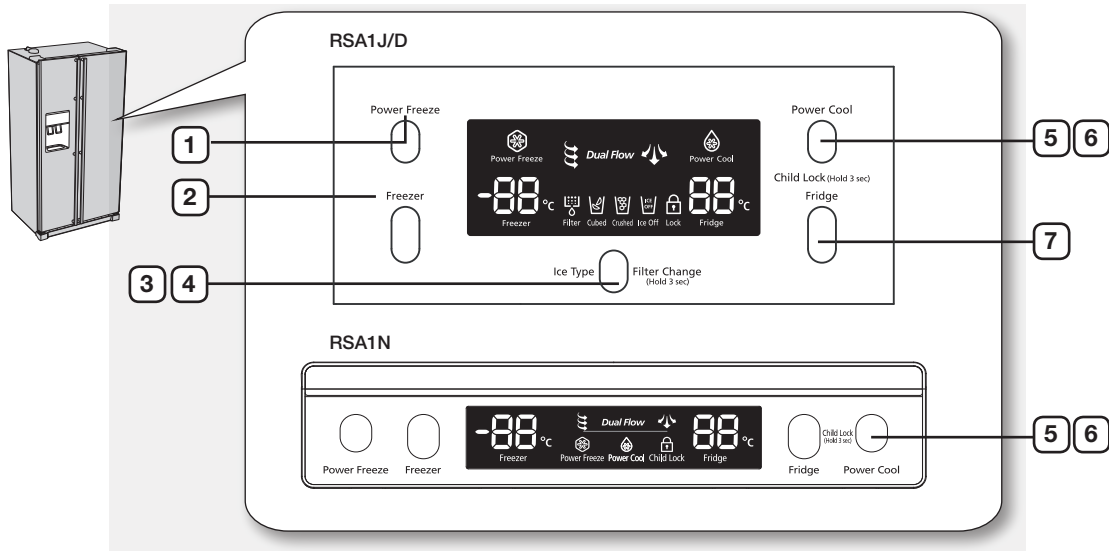

מזרז את הזמן הדרוש להקפאת מוצרים במקפיא. אפשרות זו יכולה להיות יעילה אם אתם זקוקים להקפיא במהירות פריטים המתקלקלים מהר או אם הטמפרטורה במקפיא התחממה באופן משמעותי (לדוגמא, אם הדלת הושארה פתוחה)	1 לחצן הקפאה מהירה
לחצו על לחצן המקפיא להגדרת הטמפרטורה הרצויה במקפיא. תוכלו לכוון את הטמפרטורה בין 14°C - ובין 25°C-.	2 לחצן מקפיא
השתמשו בלחצן זה לבחירת קוביות קרח, קרח כתוש או כיבוי אפשרות קוביות הקרח.	3 לחצן סוג הקרח
לחצו על לחצן זה במשך 3 שניות לאחר שתחליפו את הפילטר בכדי לאפס את לוח הזמנים של הפילטר.	4 לחצן החלפת פילטר
מזרז את הזמן הנדרש לרענון הפריטים הטריים במקרר. אפשרות זו יכולה להיות יעילה אם אתם זקוקים לקרח במהירות מזון טרי או אם הטמפרטורה במקרר התחממה באופן משמעותי (לדוגמא, אם הדלת הושארה פתוחה זמן ארוך או אם הכנסתם הרבה מזון חם למקרר)	5 קירור מהיר
לאחר לחיצה על לחצן קירור מהיר ולחצן המקרר בו זמנית למשך 3 שניות, כל הלחצנים יינעלו. ידית ברז המים וידית הקרח לא יפעלו גם הם. לביטול האפשרות, לחצו על שני לחצנים אלו שנית במשך 3 שניות.	6 אפשרות נעילת ילדים
לחצו על לחצן תא קירור לכוון הטמפרטורה המבוקשת תא קירור. תוכלו להגדיר טמפרטורה בין 1°C ל-7°C.	7 לחצן תא קירור

הפעלת מקרר ה-Side-By-Side שלכם SAMSUNG

שימוש בצג הדיגיטלי

הסימון של "88" על החלק של המקפיא מציין את הטמפרטורה הנוכחית במקפיא. הסימון של "88" על החלק של המקרר מציין את הטמפרטורה הנוכחית תא קירור.

RSA1D/J

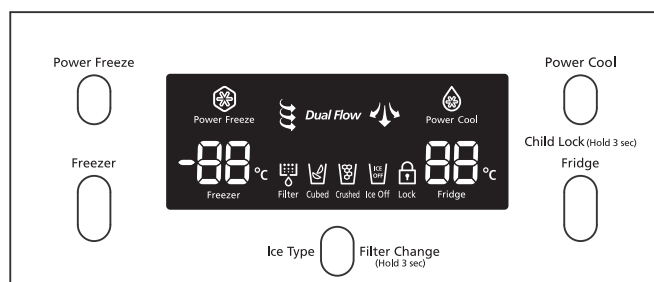

RSA1N

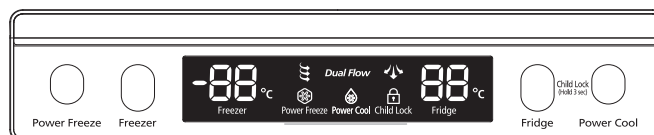

הקפאה מהירה

ממל זה יידלק כאשר תפעילו את אפשרות "הקפאה מהירה". האפשרות "הקפאה מהירה" מצוינת כאשר אתם זקוקים לכמות רבה של קרח. לחצו על לחצן 'הקפאה מהירה' וייצור הקרח יוגבר. כאשר יהיה לכם מספיק, לחצו שנית על 'הקפאה מהירה' לביטול מצב 'הקפאה מהירה'.

בזמן השימוש באפשרות זו, צריכת האנרגיה של המקרר תגדל. יש להפעיל את האפשרות לפחות 24 שעות לפני שמכניסים כמות גדולה של מזון במקפיא. 

כאשר נורית מחונן הפילטר דלוקה, הגיע הזמן להחליף את הפילטר. באופן רגיל התופעה מתרחשת כל 6 חודשים.

לאחר הוצאת פילטר המים הישן והתקנת הפילטר החדש (ראו בעמוד 18 הוראות לגבי אופן ההחלפה), אפסו את נורית המחונן על ידי לחיצה על לחצן סוג הקרח במשך כ-3 שניות. המחונן יידלק שנית לאחר כ-6 חודשים ויזכיר לכם שהגיע הזמן להחלפת הפילטר. אם אינכם משתמשים בפילטר המים, לחצו על לחצן סוג הקרח במשך יותר מ-5 שניות, מחונן הפילטר והמילה Filter Change ייכבו.

נעילת ילדים

סמל זה יואר כאשר תפעילו את אפשרות נעילת הילדים על ידי לחיצה על לחצן 'קירור מהיר' ולחצן המקרר' יחד במשך 3 שניות. לחצו על שני הלחצנים בו זמנית במשך 3 שניות לביטול האפשרות. כמו כן, ללחצן זה פעולה נוספת. כאשר לוחצים על לחצן זה במשך 3 שניות (נורית מחונן הנעילה תידלק) יכבה מחמם בקרת ההזעה בו זמנית. אם מופיע הזעה סביב מכסי הברזים או מדף המשקאות, לחצו שוב על לחצן זה במשך 3 שניות, הנורית תכבה ותבצע בקרת ההזעה וכל המקשים ישתחררו.

קוביות קרח, קרח כתוש וכיבוי אפשרות הקרח



תוכלו ליהנות מקרח כתוש או קוביות קרח על ידי בחירה האפשרות המועדפת עליכם מצג הבקרה הדיגיטאלי. אם אינכם זקוקים לקרח, כבו אפשרות זו לחיסכון באנרגיה. נורית סוג הקרח מציינת את הסוג שנבחר (או ביטול האפשרות).

הפעלת המקרר במצב שבת וחג

1. לחצו על הלחצנים של freezer fridge רבאותו זמן למשך 5 שניות, פונקציה שבת פועלת.
2. על מנת לסיים את פונקציית השבת בבקשה לחצו על FRIDGE ו-FREEZER ביחד למשך 5 שניות.

בקרת הטמפרטורה

בקרת טמפרטורת המקפיא

ניתן להגדיר את טמפרטורת המקפיא בין 14°C - ובין 25°C - בהתאמה לצרכים שלכם. לחצו על לחצן ה'מקפיא' שוב ושוב עד להצגת הטמפרטורה המבוקשת. זכרו שמזון כמו גלידה עלול למוס בטמפרטורה של 25°C - תצוגת הטמפרטורה תעבור ברצף מ 14°C - עד 25°C - . כאשר התצוגה תגיע ל 14°C - , היא תתחיל שוב מ 25°C - .

חמש שניות לאחר קביעת הטמפרטורה החדשה, על צג תופיע הטמפרטורה הנוכחית שבפריזר. אולם, מספר זה ישתנה כאשר המקפיא יגיע לטמפרטורה החדשה.

בקרה על טמפרטורת תא קירור

ניתן להגדיר את טמפרטורת המקרר בין 7°C ובין 1°C בהתאמה לצרכים שלכם. לחצו על לחצן ה'מקרר' שוב ושוב עד להצגת הטמפרטורה המבוקשת.

תהליך בקרת הטמפרטורה של המקרר פועל כמו התהליך במקפיא. לחצו על לחצן 'מקרר' להגדרת הטמפרטורה הרצויה. לאחר מספר שניות המקרר יתחיל להשתנות לטמפרטורה החדשה שנבחרה. התופעה תשתקף בצג הדיגיטאלי.

הטמפרטורה במקרר או במקפיא יכולה לעלות בגלל פתיחת דלתות לעתים קרובות או כאשר מכניסים כמות גדולה של מוצרים חמים לכל אחד מהצדדים. התופעה עלולה לגרום להבהוב התצוגה בצג הדיגיטאלי. לאחר שהמקרר או הפריזר יחזרו לטמפרטורה שנקבעה, הבהוב יפסיק. אם הבהוב נמשך, יתכן ותצטרכו ל"אפס" את המקרר. נסו לנתק את המכשיר מהשמל, המתינו כ-10 דקות וחברו אותו חזרה.



הפעלת מקרר ה-Side-By-Side שלכם SAMSUNG

שימוש בברזי המים והקרח

לחצו על לחצן 'סוג הקרח' לבחירת סוג הקרח הרצוי.

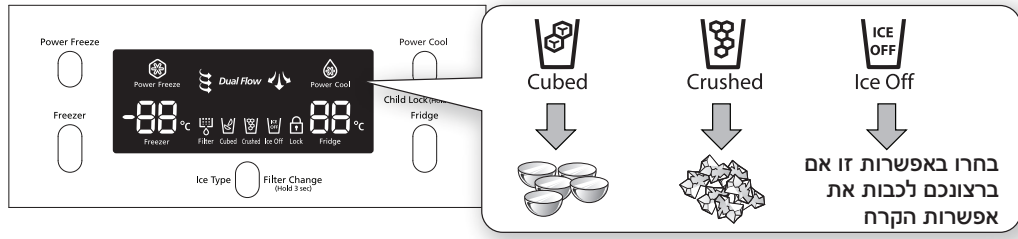

הקרח נוצר בקוביות. כאשר תבחרו באפשרות 'קרח כתוש', יוצר הקרח מרסק את קוביות הקרח לקרח כתוש.

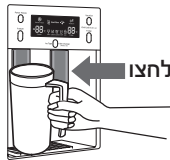

הוצאת קרח

הניחו כוס תחת לפתח הקרח ולחצו בעדינות על ידית יוצר הקרח עם הכוס. וודאו שהכוס מיושרת לפתח בכדי למנוע נפילת קרח.

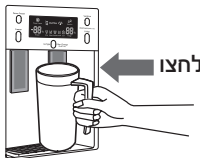

שימוש בברז המים

הניחו כוס תחת לברז המים ולחצו בעדינות על ידית ברז המים עם הכוס. וודאו שהכוס מיושרת לפתח בכדי למנוע התזת מים.

- אל תדחפו אצבעות, ידיים או חפצים אחרים לפתח היציאה או למיכל יצירת הקרח.
- פעולה זו יכולה לגרום לפגיעה או לנזק לחומר.
- לעולם אל תדחפו אצבעות או חפצים אחרים לפתח הברז.
- פעולה זו יכולה לגרום לפגיעה.
- השתמשו אך ורק ביוצר הקרח המסופק עם המקרר.
- יש להתקין/לחבר את אספקת המים למקרר רק בעזרת אדם מוסמך ולחבר לאספקת המים הרגילה לברזים.
- בכדי להפעיל את יוצר הקרח נכון, לחץ המים חייב להיות 138 ~ 862 Kpa.
- אם אתם יוצאים לנסיעה או חופשה ארוכה ולא תשתמשו במים או יוצר הקרח, סגרו את שסתום המים.
- אחרת, ייתכנו נזילות מים.
- נגבו לחות המצטברת מבפנים והשאירו את הדלתות פתוחות.
- אחרת, תיתכן הצטברות עובש וריחות רעים.



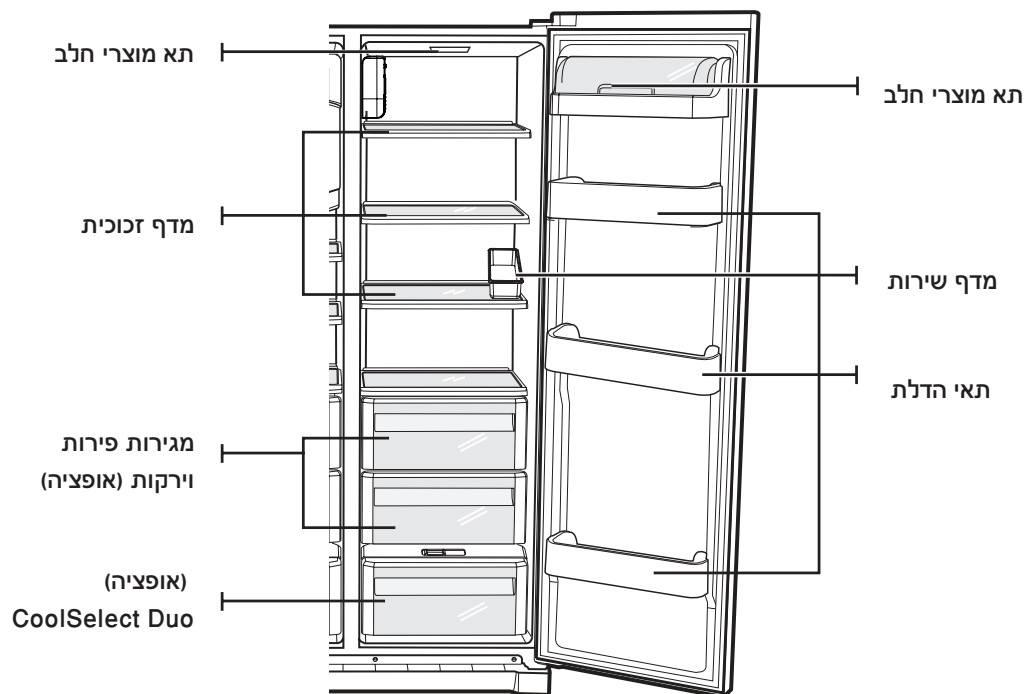
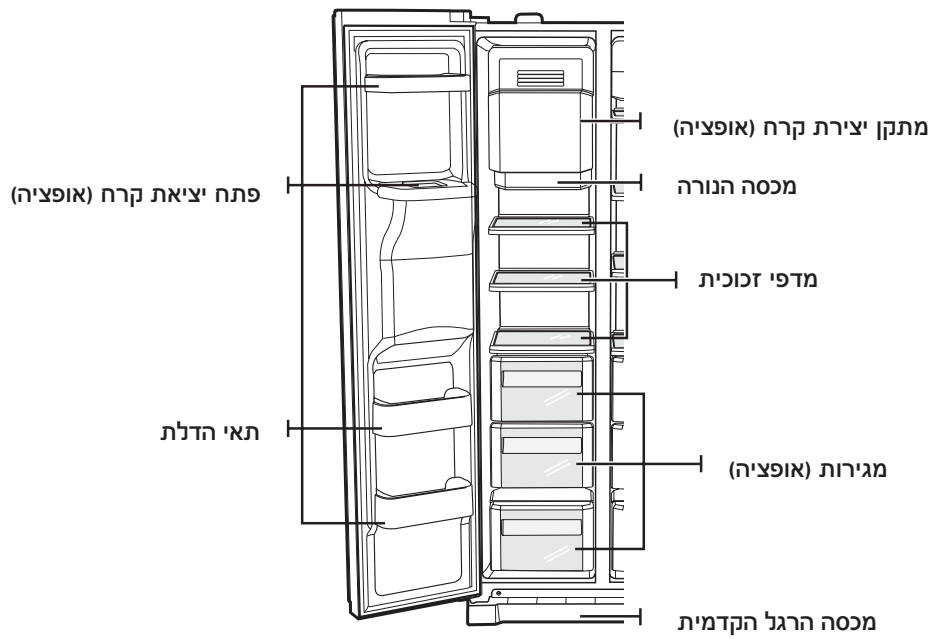

הפעלת מקרר ה-Side-By-Side שלכם SAMSUNG

אחסון מזון



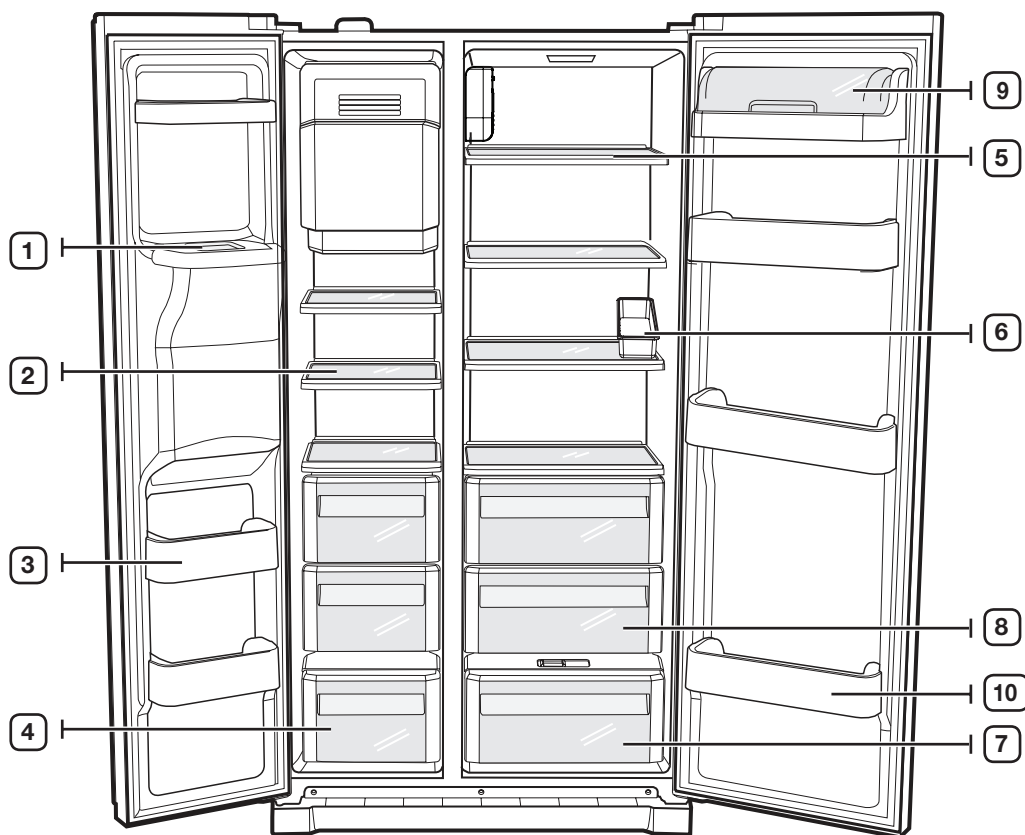

אחסון מזון במקפיא.

מקרר Side-By-Side Samsung נועד לספק לכם את מירב האפשרויות לחיסכון במקום. מוצגים מספר תאים שיצרנו העוזרים לשמירה על טריות המזון ולאורך זמן. זכרו, בכדי למנוע מחדירת ריחות לקוביות הקרח, יש לעטוף מזון בצורה אטומה ככל האפשר.



לקבלת יותר מרחב, תוכלו להסיר את מגרת(ות) המקפיא מלבד המגרה התחתית ומגשי הקרח (לדגמים RSA1S***, RSA1N*** RSA1W מאחר ואין זה משפיע על המאפיינים המכאניים ועל הקירור. נפח האחסון המצויין של תא אחסון המזון הקפוא מחושב כאשר יחידות אלו אינן מורכבות.



אחסון מזון במקפיא

<p>אל תכניסו אצבעות, ידיים או חפצים אחרים בפתח יציאת הקרח אן מיכל הקרח. התוצאה יכולה להיות פגיעה אישית או נזק למכשיר.</p>	<p>1 פתח יציאת קרח  WARNING</p>
<p>ניתן להשתמש לאחסון כל סוגי המזון הקפוא.</p> 	<p>2 מדפים</p>
<p>ניתן להשתמש לחבילות קטנות של מזון קפוא.</p> 	<p>3 תאי הדלת</p>
<p>לאחסון של בשרים או מזון יבש. יש לעטוף את המזון המאוחסן באמצעות רדיד אלומיניום, חומרי אריזה מבודדים אחרים או במיכלים.</p> 	<p>4 מגירות</p>

אחסון מזון במקרר

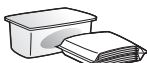
<p>נוצרו מחומרים בלתי שבירים. ניתן להשתמש בהם לאחסון כל מוצרי המזון והמשקאות. סימנים עגולים על הזכוכית הם תופעה רגילה ובדרך כלל ניתן לנקות אותם עם מטלית לכה.</p> 	<p>5 מדפים</p>
<p>המקום הטוב ביותר לשמירת ביצים. לגישה קלה הניחו את מגש השימוש על המדף.</p>	<p>7 מגש שימוש</p>
<p>מסייע לשמירת הטעם ומאריך את טריות המזון שלכם. השתמשו בו לשמירת בשר, ירקות, עופות, דגים או מוצרי מזון אחרים הנצרכים על בסיס רגיל.</p> 	<p>8 (אופציה) COOLSELECT DUO</p>
<p>משמש לשמירת הטריות של הירקות והפירות שלכם. נועדו במיוחד לבקרה על הלחות בתוך המגירות.</p> 	<p>9 מגירת פירות וירקות</p>
<p>ניתן להשתמש לשמירת מוצרי חלב קטנים כמו חמאה או מרגרינה, יוגורט או גבינה.</p> 	<p>10 תא מוצרי חלב</p>
<p>נועל לאחסון מוצרים גדולים כמו מיכלי חלב או בקבוקים ומיכלים גדולים אחרים.</p> 	<p>11 תאי הדלת</p>

יש לאחסן בקבוקים קרוב אחד לשני כך שהם לא ייפלו או יתהפכו כאשר פותחים את דלת המקרר.

- אם אתם מתכננים לא להיות בבית לתקופה ארוכה, רוקנו את המקרר וכבו אותו. נגבו את הלחות המצטברת בתוך המכשיר והשאירו את הדלתות פתוחות. פעולה זו תמנע התפתחות עובש וריחות רעים.
- אם אינכם עומדים להשתמש במכשיר תקופה ארוכה, נתקו אותו מזרם החשמל.
- פחת של הבידוד יכול לגרום לשריפה.

הפעלת מקרר ה-Side-By-Side שלכם SAMSUNG

שימוש ב-COOLSELECT DUO (אופציה)

האפשרות CoolSelect Duo נועדה להקל מעט יותר על החיים העמוסים שלכם

בשר

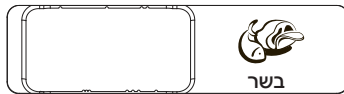

כאשר בוחרים באפשרות 'בשר', הטמפרטורה של ה-CoolSelect Duo מותאמת לאחסון בשר על ידי החדרת קור. אפשרות זו מסייעת לכם להאריך את טריות הבשר.

ירקות

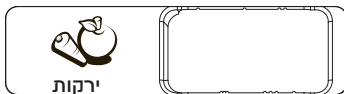

כאשר בוחרים באפשרות 'ירקות', הטמפרטורה של ה-CoolSelect Duo מותאמת לאחסון ירקות על ידי החדרת קור. אפשרות זו מסייעת לכם להאריך את טריות הירקות והפירות.

כאשר האפשרויות "בשר" או "ירקות" פועלות, יש להעביר מהמגירה את המוצרים שאינכם רוצים שיושפעו מאפשרות זו. 

הוצאת אביזרי המקפיא

ניקוי וארגון מחדש של החלק הפנימי של המקפיא בקלות.

1. הסירו את מדף הזכוכית על ידי משיכה של המדף החוצה ככל שניתן. אחר כך, הרימו אותו בזהירות והסירו אותו.

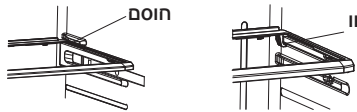
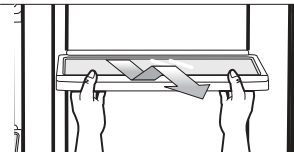

במקרה ואין ווים בחלק האחורי של המקפיא בכדי שהמדף לא יזוז, יש להכניס את המדף עמוק למקום המתאים שבו יש מחסום כפי שמתואר באיור. אחרת, המדף עלול ליפול מחוץ למקרר.



2. הסירו את תא הדלת על ידי אחיזת התא בשתי הידיים והרימו אותו בזהירות.

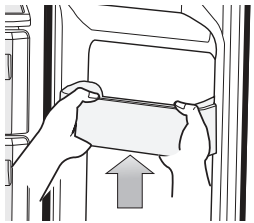

3. הסירו את מגירת הפלסטיק על ידי משיכה החוצה והרמה קלה.

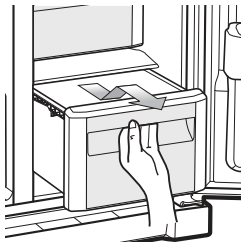

4. הסירו את מיכל הקרח על ידי הרמה ומשיכה קלה החוצה.

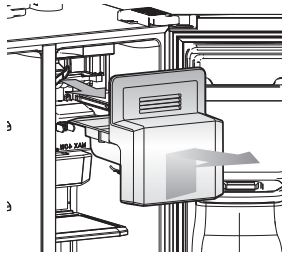

5. הסירו את כיסוי הרגל הקדמית על ידי פתיחת שתי הדלתות והסרת שלושת הברגים. לאחר שהברגים יהיו משוחררים, נתקו את המכסה. להחזרת כיסוי הרגל, החזירו אותו למקומו והדקו את הברגים.

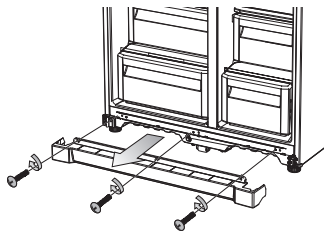

אל תפעילו כוח מיותר בזמן הסרת המכסה. אחרת, המכסה עלול להישבר ולגרום לפגיעה.



מקרר Side-By-Side

הסרת אביזרי המקרר

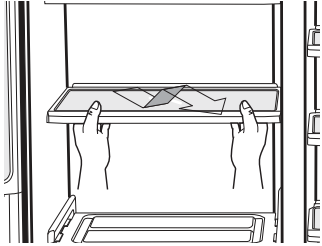

1. הסירו את מדף הזכוכית על ידי משיכה של המדף החוצה ככל שניתן. אחר כך, הרימו אותו בזהירות והסירו אותו.

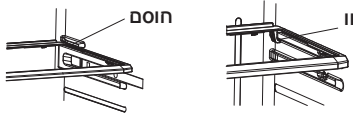

במקרה ואין ווים בחלק האחורי של המקפיא בכדי שהמדף לא יזוז, יש להכניס את המדף עמוק למקום המתאים שבו יש מחסום כפי שמתואר באיור. אחרת, המדף עלול ליפול מחוץ למקרר.

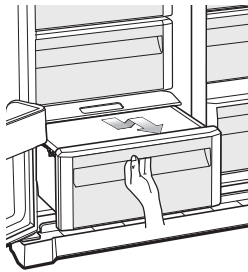

2. הוציאו את מגירת הפירות והירקות על ידי לחיצה על השקעים הנמצאים בצדדים של מכסי תיבת ירקות/תיבה יבשה והסירו אותם על ידי משיכה החוצה. אחזו את המגירה ביד אחת, הרימו אותה מעט והוציאו אותה מהמקרר.

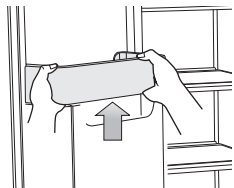

3. הסירו את דלת תא הגלון על ידי אחיזת התא בשתי ידיים והרמה בעדינות.

וודאו שאין מזון חוסם לפני הוצאת האביזרים. כאשר ישנה אפשרות לכך, הוציאו את כל מוצרי המזון למניעת סכנה לתאונות.



הפעלת ה- SAMSUNG מקרר side-by-side

ניקוי המקרר

התחזוקה של מקרר Samsung Side-By-Side תאריך את חיי המוצרותייע במניעת ריחות רעים והצטברות חידקים.

02 הפעלה

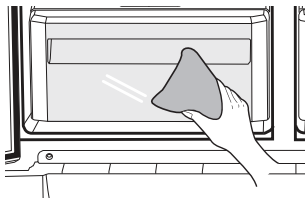

ניקוי החלק הפנימי

נקו את הדפנות הפנימיים והאביזרים עם חומר ניקוי עדין ונגבו במטלית רכה. לניקוי יסודי יותר תוכלו להסיר את המגרות והמדפים. רק וודאו שהם יבשים לפני החזרתם למקום.

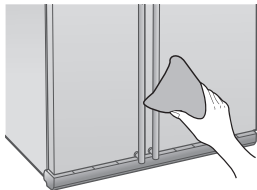

ניקוי החלק החיצוני

נגבו את הצג הדיגיטאלי עם מטלית רכה ונקייה. התיזו מים על מטלית ניקוי במקום להתיז אותם על משטח המקרר. פעולה זו תבטיח חלוקה של לחות על המשטח. יש לנקות את הדלתות, הידיות ופני המקרר עם חומר ניקוי עדין ולנגב אותם במטלית רכה. בכדי לשמור שהמכשיר שלכם ייראה במיטבו, יש להבריק את החלק החיצוני פעם או פעמיים בשנה.

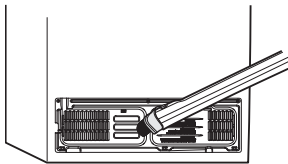

⚠ אל תשתמשו בבנזין, טינר או Clorox™ לניקוי. הם עלולים
WARNING לפגום בפני המכשיר וליצור סכנת התלקחות.

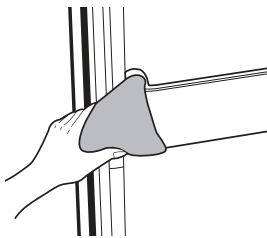

ניקוי אטמי הגומי של המכשיר

אם אטמי המקרר מלוכלכים הדלתות עלולות לא להיסגר לגמרי והמקרר לא יפעל בצורה יעילה. שמרו על האטמים נקיים מלכלוך ושומן על ידי ניקוי הדלתות בחומרי ניקוי עדינים ומטלית לחה. נגבו עם מטלית נקייה ורכה.

⚠ אל תתיזו מים על המקרר בזמן שהוא מחובר לזרם החשמל, פעולה העלולה לגרום
זהירות להתחשמלות. אל תנקו את המקרר עם בנזין, טינר או חומרי ניקוי בגלל סכנת התלקחות.

הפעלת מקרר SAMSUNG side-by-side

החלפת הנורה הפנימית

אל תחליפו את נורת ה-LED בעצמכם וצרו קשר עם צוות תחזוקה מקצועי במידת הצורך. וודאו שנורת ה-LED החדשה זהה לישנה.
אל תשברו את מכסה הנורה.
יש לנתק את המקרר מהחשמל לפני החלפת הנורת



שימוש בדלתות

דלתות המקרר מצוידות מנגנוני סגירה ופתיחה המבטיחים שהדלתות ייסגרו לגמרי ויהיו אטומות.
לאחר פתיחה מעבר לנקודה מסוימת, הדלת 'תיתפס' ותישאר פתוחה. כאשר הדלת נפתחת לפני נקודה זו המבטיחה שדלת פתוחה תישאר פתוחה, הדלת תיסגר אוטומטית.

פתרון תקלות

תקלה	פתרון
המקרר לא פועל כלל או אינו מקרר ביעילות	<ul style="list-style-type: none"> • בדקו שהתקע מחובר נכון. • האם הטמפרטורה בלוח הבקרה מכוונת נכון? נסו לכוון לטמפרטורה נמוכה יותר. • האם המקרר חשוף לשמש ישירה או ממוקם ליד מקור חום? • האם הצד האחורי של המקרר קרוב מדי לקיר ולכן מונע את סחרור האוויר?
המזון במקרר קופא	<ul style="list-style-type: none"> • האם הטמפרטורה בלוח הבקרה מכוונת נכון? נסו לכוון לטמפרטורה גבוהה יותר. • האם הטמפרטורה בחדר נמוכה מדי? • האם אחסנתם מזון בעל תכולת מים גבוהה בחלק הקר ביותר של המקרר? נסו להזיז פריטים אלו לתוך המקרר במקום לשמור אותם במגירת CoolSelect Duo™.
נשמעים קולות לא רגילים	<ul style="list-style-type: none"> • בדקו אם המקרר מאוזן ויציב. • האם הצד האחורי של המקרר קרוב מדי לקיר ולכן מונע את סחרור האוויר? • האם משהו נפל מאחורי המקרר או תחתיו? • האם נשמע קול "תקתוק" מתוך המקרר. זוהי תופעה רגילה ומתרחשת בגלל שאביזרים שונים מתכווצים או מתרחבים כתגובה לטמפרטורה של פנים המקרר.
הפינות הקדמיות והצדדים של המכשיר חמים ומצטברת עליהם לחות	<ul style="list-style-type: none"> • התחממות מסוימת היא תופעה רגילה מאחר ונוגד-העיבוי מותקנים בפינות הקדמיות של המקרר למניעת עיבוי. • האם דלת המקרר פתוחה? יכול להצטבר עיבוי כאשר הדלת נשארת פתוחה תקופה ארוכה.
הקרר לא יוצא	<ul style="list-style-type: none"> • האם המתנתם 12 שעות לאחר חיבור אספקת המים לפני יצירת הקרח? • האם קו המים מחובר והשסתום פתוח? • האם הפסקתם ידנית את אפשרות יצירת הקרח? וודאו שסוג הקרח מכוון לקוביות או קרח כתוש. • האם יש קרח בתוך תא האחסון החוסם את תא האחסון הקרח? • האם טמפרטורת המקפיא חמה מדי? נסו לכוון את טמפרטורת המקפיא לנמוכה יותר.
ניתן לשמוע קולות מים מבעבעים במקרר	<ul style="list-style-type: none"> • זוהי תופעה רגילה. קולות הבעבוע נוצרו מסחרור נזל הקירור במקרר.
יש ריח רע במקרר	<ul style="list-style-type: none"> • האם פריטי המזון התקלקלו? • וודאו שמזונות בעלי ריח חזק (דגים לדוגמה) עטופים ואטומים. • נקו את המקפיא לעתים קרובות והשליכו מזון מקולקל.
נוצר כפור על קירות המקפיא	<ul style="list-style-type: none"> • האם פתחי האוויר חסומים? הסירו את כל המכשולים כדי שהאוויר יוכל להסתחרר בחופשיות. • השאירו מרווח מספיק בין מוצרי המזון המאוחסנים לסחרור אוויר. • האם דלת הפריזר סגורה כהלכה?
ברז המים אינו פועל	<ul style="list-style-type: none"> • האם צינור המים מחובר והשסתום פתוח? • האם צינור המים מעוך או לחוץ? • וודאו שהצינור פנוי ואינו חסום. • האם מיכל המים קפוא בגלל שטמפרטורת המקרר נמוכה מדי? • נסו לבחור טמפרטורה חמה יותר בצג התצוגה הראשי.

