

Whirlpool
SENSING THE DIFFERENCE

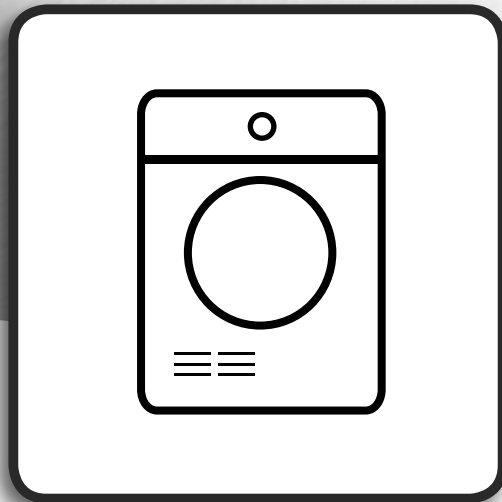

המדריכים 'בריאות ובטיחות', 'שימוש וטיפול' ו'התקנה'



www.whirlpool.eu/register



עברית 3

עברית

המדריכים 'בריאות ובטיחות', 'שימוש וטיפול' ו'התקנה'



תודה שקנית מוצר של WHIRLPOOL.
כדי לקבל סיוע מקיף יותר,
רשום את המכשיר בכתובת www.whirlpool.eu/register

מפתח.

מדריך בריאות ובטיחות

5	הוראות בטיחות
8	הגנת הסביבה
9	הצהרת תאימות

מדריך השימוש והטיפול

10	תיאור המוצר
10	מכשיר
10	לוח הבקרה
11	דלת
11	תאורת תוף (אם זמינה)
11	אביזרים זמינים
12	כיצד להשתמש במכשיר
12	שימוש ראשון
13	שימוש יומיומי
14	תוכניות
17	אפשרויות
18	פונקציות
19	מחוונים
20	חיסכון בחשמל

	ניקוי
21	ותחזוקה
21	ריקון מיכל המים
22	ניקוי מסנן הדלת
23	ניקוי המסנן התחתון
24	ניקוי החלק החיצוני של המייבש
25	הפיכת מעצור הדלת
27	מדריך איתור תקלות ושירות לקוחות
29	חיווי תקלות והודעות
31	הובלה וטיפול
32	שירות לקוחות
33	מדריך התקנה

הוראות בטיחות

יש לקרוא אותן ולהקפיד עליהן

פריט אשר התלכלך בשמן יכול להתלקח באופן ספונטני כאשר הוא נחשף למקורות חום כגון מייבש כביסה. הפריט מתחמם וגורם לתגובת חמצון בשמן. חמצון יוצר חום. אם אין לחום מפלט, הפריטים יכולים להתחמם עד כדי התלקחות. הערמה או אחסון פריטים אשר התלכלכו משמן עלולים למנוע מהחום להתפזר וכך להוות סכנת שריפה.

⚠ אזהרה

לעולם אין לעצור מייבש כביסה לפני סיום התכנית אלא אם כן מוצאים במהירות את כל הפריטים ומפזרים אותם על-מנת לפזר את החום.

השלב האחרון של מחזור הייבוש מבוצע ללא חום (שלב קירור), על-מנת להבטיח שהכביסה תישאר ברמת טמפרטורה שלא תוביל לנזק.

אם מעוניינים להניח את מייבש הכביסה על-גבי מכונת כביסה, ראשית יש ליצור קשר עם 'שירות הלקוחות' כדי לוודא אם הדבר אפשרי. הנחת מייבש כביסה על מכונת כביסה מותרת רק אם המייבש הכביסה מקובע למכונת הכביסה באמצעות ערכה מתאימה.

שימוש מיועד במצור

מייבש כביסה זה נועד לשימוש ביתי בלבד. אין ליעד את מייבש הכביסה לשימוש מקצועי. היצרן

להקפיד על ההוראות הבאות. אי הקפדה על ההוראות עלולה להוביל לסיכונים. היצרן לא יישא בכל חבות כתוצאה מפגיעה של אנשים או בעלי חיים, או נזק לרכוש אם לא הייתה הקפדה על העצות ועל ואמצעי זהירות אלה.

יש להרחיק ילדים צעירים מאוד (0-3 שנים) וילדים צעירים (3-8 שנים) אלא אם הם בפיקוח רציף. ילדים בני 8 ומעלה ואנשים בעלי מוגבלויות פיזיות, חושיות או מנטליות או חסרי ניסיון וידע יכולים להשתמש במייבש כביסה זה רק בפיקוח או אם קיבלו הוראות לגבי שימוש בטוח במכשיר והם מבינים את הסכנות הכרוכות בכך. לילדים אסור לשחק במייבש הכביסה. אסור לילדים לבצע ניקוי ותחזוקת משתמש ללא השגחה.

פריטים שהתלכלכו מחומרים כגון שמן בישול, אצטון, אלכוהול, דלק, נפט, מסירי כתמים, טרפנטין, שעווה ומסירי שעווה, צריכים לעבור כביסה במים חמים עם תוספת של אבקת כביסה לפני הייבוש באמצעות מייבש הכביסה. אין לייבש במייבש פריטים העשויים מקצף גומי (קצף לטקס), קובעי רחצה, בדים חסיני-מים, פריטים עם ציפוי גומי או בגדים וציפות עם רפידות גומי.

יש לרוקן את הכיסים מפריטים כגון מצתים וגפרורים. אין להשתמש במייבש הכביסה אם נעשה שימוש בכימיקלים לצורך ניקוי.

לפני השימוש במייבש הכביסה יש לקרוא בעיון את המדריכים 'בריאות ובטיחות' ו'שימוש וטיפול'. יש לשמור הוראות אלה בהישג יד לעיון עתידי.

הבטיחות שלך ושל אחרים חשובה מאוד.

במדריך זה ובמייבש הכביסה עצמו קיימות אזהרות בטיחות חשובות. יש לקרוא אותן ולהקפיד עליהן בכל עת.



זהו סמל אזהרת הבטיחות. סמל זה מתריע בפניך על סכנות פוטנציאליות שעלולות להרוג או לפגוע בך או באחרים. כל הודעות הבטיחות יופיעו לאחר סמל התראת הבטיחות או המילים **סכנה** או **אזהרה**. משמעות המילים האלה היא:

⚠ סכנה

מציין מצב מסוכן שהתוצאה של אי-מניעתו תהיה פגיעה קשה.

⚠ אזהרה

מציין מצב מסוכן שהתוצאה של אי-מניעתו עשויה להיות פגיעה קשה.

כל אזהרות הבטיחות מספקות פריטים ספציפיים לגבי פוטנציאל הסכנה הקיים ומציינות כיצד לצמצם את סכנת הפגיעה, הנזק וההתחשמלות הנובעים משימוש במייבש הכביסה שלא כהלכה. יש

לא יישא בכל אחריות במקרים של שימוש לקוי או כוונן שגוי של אמצעי הבקרה.

זהירות: מייבש הכביסה לא מיועד להפעלה באמצעות טיימר חיצוני או מערכת שליטה מרחוק נפרדת.

אין להשתמש במייבש הכביסה בחוץ.

אין לאחסן חומרים נפיצים או דליקים כגון פחיות ריסוס ליד מייבש הכביסה ואין להכניס לתוכו בנזין או חומרים דליקים אחרים, וגם לא להשתמש בהם בקרבתו: הפעלה של מייבש הכביסה שלא במתכוון עלולה לגרום לשריפה.

התקנה

התקנה ותיקונים יבוצעו על-ידי טכנאי מוסמך, בהתאם להנחיות היצרן ולתקנות הבטיחות המקומיות. אל תתקן ואל תחליף חלקים של מייבש הכביסה, אלא אם כן הדבר מצוין במפורש במדריך למשתמש. פעולות התקנה לא יבוצעו על-ידי ילדים. יש להרחיק ילדים בעת התקנת מייבש הכביסה. יש להרחיק את חומרי האריזה (שקיות פלסטיק, חלקי קלקר, וכו') מהישג ידם של ילדים, במהלך התקנת מייבש הכביסה ולאחר מכן.

יש השתמש בכפפות מגן לביצוע כל פעולות פתיחת האריזה וההתקנה. לאחר הוצאת מייבש הכביסה מהאריזה, יש לוודא שלא נגרם לו נזק במהלך ההובלה. במקרה של בעיה, שי ליצור קשר עם הספק או עם 'שירות הלקוחות' הקרוב למקום מגוריך. לטיפול במייבש הכביסה ולהתקנתו דרושים שני אנשים או יותר. יש להרחיק ילדים בעת התקנת מייבש הכביסה.

יש לנתק את מייבש הכביסה מאספקת החשמל לפני ביצוע פעולת ההתקנה.

במהלך התקנה יש לוודא שמייבש הכביסה לא יפגע בכבל המתח. יש להפעיל את מייבש הכביסה רק לאחר סיום תהליך ההתקנה.

לאחר התקנת המכשיר יש להמתין מספר שעות לפני הפעלתו על-מנת שיתאקלם לתנאי הסביבה של החדר.

אין לחשוף את מייבש הכביסה לתנאי מזג-אוויר קיצוניים כגון: אוורור לקוי, טמפרטורה מתחת ל-5°C או מעל 35°C.

אין להתקין את המייבש מאחורי דלת ננעלת, דלת הזזה או דלת עם צירים בצד ההפוך מזה של מייבש הכביסה, אשר עלולה למנוע פתיחה מלאה של דלת מייבש הכביסה.

יש למקם את מייבש הכביסה כשגבו לקיר על-מנת למנוע פגיעה כתוצאה ממגע בדופן האחורית העלולה להתחמם במהלך תהליך הייבוש.

אין להתקין את מייבש הכביסה בחדר ללא אוורור מספק. התקנה בחדר אחסון קטן, חדר שירותים או אמבטיה וכד', מחייבת אוורור טוב (דלת פתוחה, רשת או פתח אוורור הגדולים מ-500 סמ"ר).

בעת התקנת מייבש הכביסה יש לכוונן את ארבעת הרגליות כך שתהיינה יציבות ומונחות על הרצפה, ולבדוק בעזרת פלס שמייבש הכביסה מאוזן לחלוטין.

במידת האפשר, יש להשתמש בצינור כדי לנקז את המים ישירות למערכת הניקוז ביתי. כך יימנע הצורך לרוקן את מיכל המים בסיום כל מחזור ייבוש, מאחר שניתן לנקז את מי העיבוי ישירות.

אין להתקין את המייבש על שטיח עבה.

במידה ובשל חוסר מקום המייבש צריך להיות ממוקם בקרבה מיידית לתנור גז או פחם, יש להתקין בין המכשירים לוח מבודד חום (X 85 57 ס"מ), ויש לכסות את הדופן הפונה כלפי התנור ברדיד אלומיניום.

מייבש כביסה זה אינו מתאים להתקנה מובנית.

ניתן להתקין את מייבש הכביסה מתחת למשטח כגון שיש, בתנאי שמבטיחים לו אוורור נאות. יש להתקין פתח אוורור (מינימום 45 ס"מ X 8 ס"מ) בחלק האחורי של משטח העבודה שתחתיו מותקן מייבש הכביסה.

אזהרות חשמליות

יש לוודא שהמתח המצוין על לוחית הנתונים מתאים לזה של הבית. על-מנת שההתקנה תבצע בהתאם לתקנות הבטיחות בחשמל, יש להשתמש במתג ניתוק רב-קוטבי עם מרווח מגעים של 3 מ"מ לפחות. התקנות מחייבות הארקה של מייבש הכביסה.

עבור מייבשי כביסה המצוידים בתקע, אם התקע אינו מתאים לשקע החשמל, יש ליצור קשר עם טכנאי מוסמך.

אין להשתמש בכבלים מאריכים, בשקעים מפצלים או במתאמים. אין לחבר את מייבש הכביסה לשקע שניתן להפעילו באמצעות שליטה מרחוק.

כבל החשמל צריך להיות באורך שיאפשר לחבר את מייבש הכביסה לרשת החשמל לאחר הרכבתו בתוך התושבת. אי למשוך את כבל אספקת המתח. אם כבל החשמל ניזוק, יש

ניקוי ותחזוקה

יש לנתק את מייבש הכביסה מאספקת החשמל לפני ביצוע פעולות ניקוי או תחזוקה.

לעולם אין להשתמש בציוד ניקוי בקיטור.

יש להתאים מחדש את מכסה הנתיך כאשר מחליפים נתיך ואם מכסה הנתיך הולך לאיבוד, אין להשתמש בתקע עד אשר יותקן חלק חליפי.

חלק חילוף נכון ניתן לזיהוי על-ידי צבע החלק המשולב או הצבע המוטבע במילים על בסיס התקע. ניתן לרכוש מכסי נתיך חליפיים בחנות החשמל הקרובה לביתך.

עבור הרפובליקה האירית בלבד

הנתונים הנוגעים לבריטניה חלים לעתים קרובות, אך ישנו סוג שלישי של תקע ושקע הנמצאים בשימוש, שקע עם שני פנינים והארקה צדדית.

שקע / תקע (תקף בשתי המדינות)

אם התקע המותקן אינו מתאים לשקע, יש ליצור קשר עם 'שירות לקוחות' לקבלת הוראות נוספות. אין להחליף את התקע באופן עצמאי. הליך זה יבוצע רק על ידי טכנאי מוסמך בהתאם להוראות היצרן ולתקנות בטיחות מקובלות שבתוקף.

שימוש נכון

אין לחרוג מכמות הכביסה המרבית המותרת. יש לבדוק את כמות הכביסה המרבית המותרת בטבלת התוכניות.

אין לייבש במייבש פריטים יבשים אשר לא כובסו.

אין לייבש את הכבסים מעבר לדרוש.

יש לשים לב שאין הצטברות של מוך או אבק מסביב למייבש הכביסה.

השימוש במרכזי בדים או במוצרים דומים חייב להתבצע בהתאם להנחיות היצרן.

להחליפו בכבל זהה. החלפת כבל חשמל תבוצע על-ידי טכנאי מוסמך בהתאם להוראות היצרן ותקנות הבטיחות העדכניות. יש ליצור קשר עם מרכז שירות מורשה.

אין להפעיל מייבש כביסה זה אם יש לו כבל חשמל או תקע פגומים, אם הוא אינו פועלת כשורה, או אם נגרם לו נזק או הוא נפל. אין לטבול את כבל החשמל או את התקע במים. יש להרחיק את הכבל ממשטחים חמים.

לאחר ההתקנה, אסור לרכיבים החשמליים להיות נגישים למשתמש.

אין לגעת במייבש הכביסה באיבר כלשהו של גופך כאשר האיבר רטוב, ואין לפעיל אותו כשאתה יחף.

חיבורי חשמל עבור בריטניה ואירלנד בלבד

החלפת נתיך.

אם קו המתח של רשת החשמל של מייבש כביסה זה מותקן עם תקע מוגן נתיך 13 אמפר BS 1363A, כדי להחליף נתיך בסוג תקע זה, יש להשתמש בנתיך מאושר מסג BS 1362, כדלקמן:

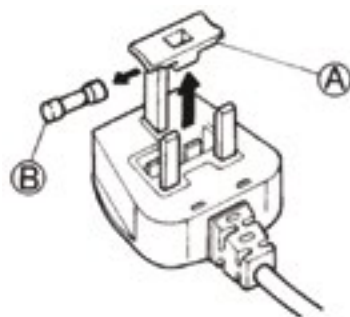

- יש להסיר את מכסה הנתיך (א) ואת הנתיך (ב).
 - יש להתקין נתיך 13 אמפר חלופי לתוך מכסה הנתיך.
 - יש לחבר את שניהם חזרה לתוך התקע.
- הערה:

הגנת הסביבה

השלכות שליליות פוטנציאליות על הסביבה ועל בריאות בני-האדם, שיכולות להיגרם במקרה של סילוק בלתי-ראוי של המוצר לאשפה. סמל זה



על-גבי המוצר או במסמכים הנלווים לו מצוין שאין להתייחס אליו כאל אשפה ביתית, אלא להעבירו לנקודת איסוף מתאימה שמבוצע בה מיחזור של ציוד חשמלי.

גריטת מוצרים ביתיים

בעת גריטת מייבש הכביסה, השבת אותו על-ידי חיתוך כבל המתח והסרת הדלתות והמדפים (אם קיימים), כדי להקשות על ילדים לטפס פנימה ולהילכד בתוכו.

מייבש כביסה זה מיוצר מחומרים למחזור. יש להשליכה בהתאם



לתקנות להשלכת פסולת של הרשות המקומית.

לקבלת מידע מפורט יותר אודות הטיפול, ההשבה והמיחזור של מוצרי חשמל ביתיים, פנה לרשות המקומית, לשירות איסוף פסולת ביתית או לחנות שבה רכשת את מייבש הכביסה.

מייבש כיסה זה מסומן בהתאם להנחיה האירופאית מס' 2012/19/EC, "פסולת ציוד חשמלי ואלקטרוני" (WEEE). על-ידי דאגה לכך שהמוצר יסולק בצורה נכונה, תעזור למנוע

עבור דגמים של מייבשי כביסה עם טכנולוגיית משאבת חום: מייבש כביסה זה מכיל גז חממה מופלר (R134a). המעגל המכיל גז זה סגור באופן הרמטי. למעביר החשמלי יש קצב נזילה בדוק של פחות מאשר 0.1% לשנה.

השלכת חומרי אריזה

חומרי האריזה ניתנים למיחזור מלא ומסומנים בסמל המיחזור:



משום כך, סילוק החלקים השונים של האריזה צריך להתבצע באופן אחראי ותוך עמידה מלאה בתקנות הרשות המקומית בנוגע לסילוק פסולת.

הכביסה המיועדת לגיהוץ בסוף מחזור זה, ולייבש את שאר הפריטים בהגדרה 'ייבוש לארון'.

יש תמיד לבחור את תכנית הייבוש/זמן הייבוש המתאימים לכביסה המסוימת כדי להשיג את תוצאות הייבוש הרצויות.

יש לבחור באפשרות 'עדינה' רק עבור כמות כביסה קטנה.

כאשר מייבשים כותנה, למשל, אפשר לייבש כביסה ש'בייבוש בגיהוץ' ו'ייבוש לארון' במשולב. יש להתחיל בהגדרת תכנית/זמן ייבוש עבור 'ייבוש בגיהוץ', להוציא את

עצות לחסכון באנרגיה

יש תמיד למלא את מייבש הכביסה: בהתאם לסוג הכביסה והתכנית/זמן הייבוש. למידע מפורט, יש לעיין בטבלת התכניות.

מומלץ להשתמש במהירות סחיטה מרבית במכונת הכביסה, מפני שניקוז מכני של המים צורך פחות אנרגיה. כך ניתן לחסוך זמן וחשמל בעת הפעלת מחזור הייבוש.

הצהרת תאימות

מכשיר זה תוכנן, נבנה והופץ בהתאם לדרישות של התקנות האירופיות:
VD 2014/35/EUL
EMC 2014/30/EU
וכן RoHS 2011/65/EU.

תיאור המוצר

מכשיר

1. משטח עבודה
2. לוח בקרה
3. מיכל מים
4. דלת
5. ידית הדלת
6. מסנן דלת (מאחורי הדלת)
7. מעבה
- (= מסנן תחתון; מאחורי הלוח)
8. רגליות מתכווננות (4)

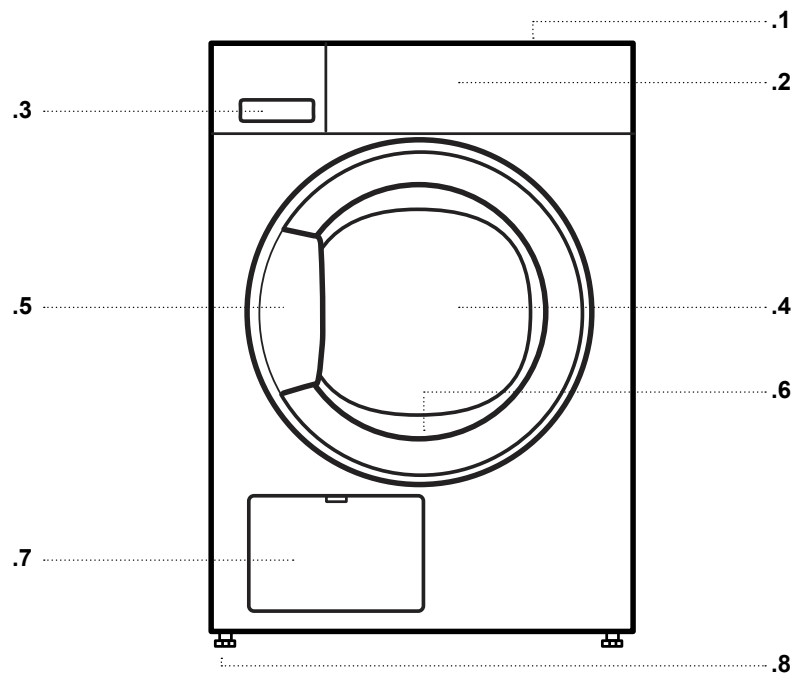

לוח הבקרה

1. האפשרות 'עדינה'
2. האפשרות 'יבש פלוס'
3. בורר תוכניות
4. לחצן 'הפעלה/השהיה'
5. לחצן 'השהיית התחלה'
6. מחוון 'נגד קמטים'
7. מחוון רצף תוכנית / מחווני השהיית התחלה
8. מחווני תקלות

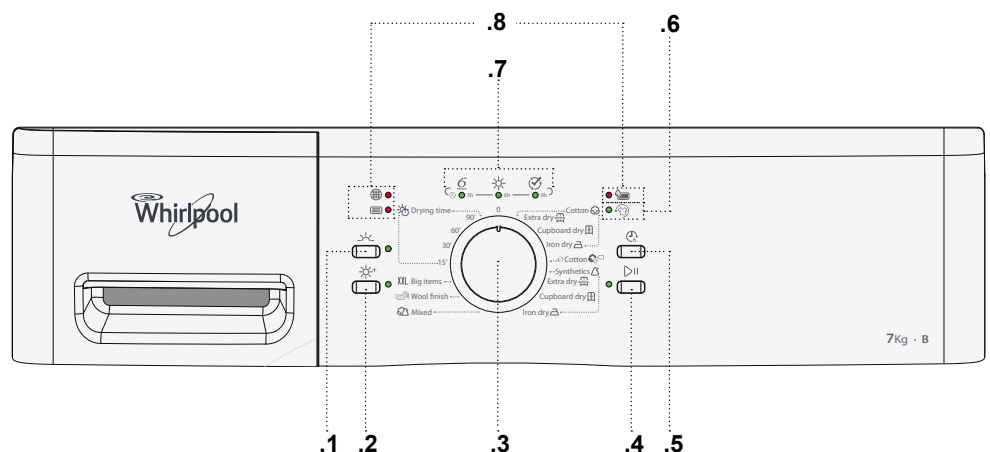

כדי לסגור את הדלת, יש להחזיק את הידית ולדחוף עד להישמע נקישת הסגירה.

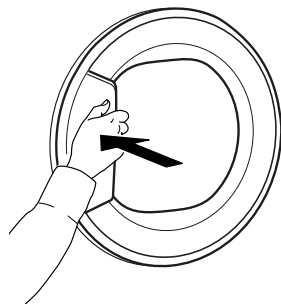

כדי לפתוח את הדלת, יש למשוך בידית.

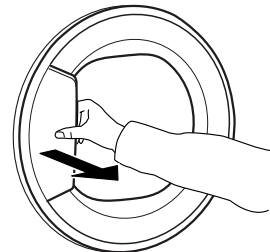

אם תוכנית מופסקת על-ידי פתיחת הדלת, התוכנית תאופס אם דלת המייבש לא תיסגר תוך דקה.

תאורת תוף (אם זמינה)

• לאחר סיום התוכנית, עם פתיחת הדלת, התאורה תפעל למשך זמן קצר לצורך הוצאת הכביסה לאחר מכן היא תכבה כדי לחסוך בחשמל; נגיעה בלחצן כלשהו תגרום להפעלת התאורה.

• במהלך בחירת התוכנית: התאורה תפעל עבור טעינת כביסה
• אחרי התחלת התוכנית: התאורה תתעמעעם ותתחזק בזמן זיהוי הכביסה.

יש ליצור קשר עם שירות הלקוחות על-מנת לבדוק אם האביזר הבא זמין עבור דגם מייבש הכביסה.

אביזרים זמינים

ערכת מדף
בעזרתה ניתן להציב את מייבש הכביסה על מכונת הכביסה כדי לחסוך מקום ולאפשר מילוי ופריקה של מייבש הכביסה במיקום גבוה יותר.

כיצד להשתמש במכשיר

שימוש ראשון

1. בדיקת מיכל המים
יש לוודא גם שמיכל המים מוכנס נכון

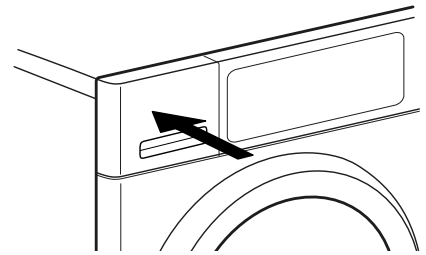

2. בדיקת צינור הניקוז
יש לוודא שצינור הניקוז בגב מייבש הכביסה מחובר למיכל המים של מייבש הכביסה או למערכת הניקוז הביתית (ראה מדריך התקנה).

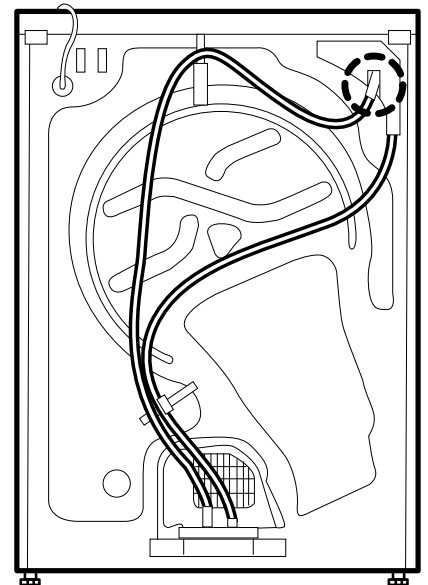

יש לוודא שהכביסה לא ספוגה
בנוזלים מתלקחים.

יש לוודא שאין מצתים או
גפרורים בכביסה.

אזהרה ⚠️

בחירת אפשרויות, אם יש צורך
כדי לבחור אפשרויות נוספות, יש ללחוץ על הלחצן
המתאים - נורת החיווי תאיר.

לקבלת מידע נוסף, עיין בסעיף אפשרויות,
פונקציות ומחוננים.

4. התחלת תוכנית

לחץ על הלחצן התחלה/השהייה; המחונן שלידי
הלחצן יואר. תהליך הייבוש יתחיל.

משך התוכנית תלוי בעיקר בכמות הכביסה וברמת
הלחות שלה.

5. שינוי הגדרות תוכנית פועלת, אם יש צורך

כדי לשנות הגדרות של תוכנית מופעלת או של
השהיית התחלה:

- ללחוץ על התחלה/השהייה כדי להשהות את
התוכנית המופעלת
- לשנות את ההגדרות
- ללחוץ שוב על התחלה/השהייה כדי להמשיך
את התוכנית.

6. איפוס תוכנית פועלת, אם יש צורך

סובב את בורר התוכניות למצב O/ffO.

אזהרה ⚠️

פתח מיד את הדלת והוצא את הכביסה כדי
לאפשר לחום בכפיסה להתפזר.

7. כיבוי מייבש הכביסה לאחר סיום התוכנית

בסיום התוכנית, מחונן הסיום יאיר במחונן רצף
התוכנית. סובב את בורר התוכניות למצב O/ffO
כדי לכבות את מייבש הכביסה. פתח את הדלת
והוצא את הכביסה.

אם לא תכבה את המייבש לאחר סיום התוכנית,
התוף של מייבש הכביסה יסתובב מעת לעת
במהלך 10 הדקות שלאחר סיום התוכנית על-מנת
לצמצם את הקמטים בכביסה. במשך זמן זה החיווי

1. הכנסת הכביסה

יש לשים לב לתוויות הטיפול של הכביסה; יש
לוודא שניתן לטפל בה במייבש

תוויות טיפול לייבוש

הנקודות מציינות את רמת הטמפרטורה לייבוש
הכביסה

☉ טמפרטורה רגילה

☉ טמפרטורה נמוכה יותר

☒ לא ניתן לייבש במייבש כביסה

פתח את הדלת והכנס את הכביסה. יש לעיין
בעומסים המקסימליים המופיעים במקטע
'תוכניות'.



2. סגירת הדלת

ודא שאין כביסה תקועה בין דלת הזכוכית למסנן
הדלת.

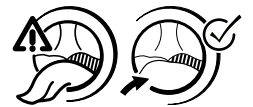

סגור את הדלת כל שתישמע נקישה.

3. הגדרת התוכנית הרצויה

סובב את כפתור כדי לבחור את התוכנית הרצויה.

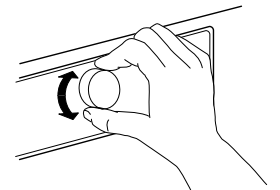

ניתן למצוא מידע נוסף על תוכניות בטבלת
התוכניות.

של 'נגד קמטים' יאיר.

לאחר כרבע שעה, מייבש הכביסה יכבה לחלוטין באופן אוטומטי, על-מנת לחסוך בחשמל.

8. ריקון מיכל מים/ ניקוי מסנן דלת/ניקוי מסנן תחתון

רוקן את

- מיכל המים לאחר כל תוכנית
 - מסנן הדלת לאחר כל תוכנית
- נקה את המסנן התחתון בערך כל חודשיים יש לעיין במקטע טיפול ותחזוקה

תוכניות















הנקודות מציינות את רמת הטמפרטורה לייבוש הכביסה



טמפרטורה רגילה

טמפרטורה נמוכה יותר

לא ניתן לייבש במייבש כביסה

תוכנית	סוג ייבוש והמלצות	תוויות טיפול	תקנות
COTTON (כותנה)	לייבוש כביסה מכותנה. Extra Dry (יבש במיוחד) (רמת ייבוש מקסימלית)		כמות מקסימלית (ק"ג): מקס' ברירת מחדל של משך תוכנית (שעות): 2:05 אפשרויות שניתן לבחור: יבש פלוס, עדינה
	Cupboard Dry (ייבוש לארון) (יבש מספיק להנחה בארון בסיום מחזור הייבוש)		כמות מקסימלית (ק"ג): מקס' ברירת מחדל של משך תוכנית (שעות): 1:45 אפשרויות שניתן לבחור: ייבוש פלוס, עדינה
	Iron Dry (ייבוש לגיהוץ) (מתאים לגיהוץ לאחר מחזור הייבוש, לכן עדיין קצת לח)		כמות מקסימלית (ק"ג): מקס' ברירת מחדל של משך תוכנית (שעות): 1:25 אפשרויות שניתן לבחור: ייבוש פלוס, עדינה

תוכנית	סוג ייבוש והמלצות	תוויות טיפול	תקנות
ECO COTTON (כותנה חיסכון) 	תוכנית רגילה לכותנה המתאימה לייבוש כביסה מכותנה ברטיבות רגילה. התוכנית היעילה ביותר במונחי צריכת חשמל לייבוש כביסה מכותנה. הערכים שעל תווית האנרגיה מבוססים על תוכנית זו.		כמות מקסימלית (ק"ג): מקס' ברירת מחדל של משך תוכנית (שעות): 1:35 אפשרויות שניתן לבחור: ייבוש פלוס, עדינה
SYNTHETICS (סינטטית) 	לייבוש כביסה מסיבים סינתטיים. Extra Dry  (יבש במיוחד) (רמת ייבוש מקסימלית)		כמות מקסימלית (ק"ג): 3.5 ברירת מחדל של משך תוכנית (שעות): 0:55 אפשרויות שניתן לבחור: ייבוש פלוס, עדינה
	Cupboard Dry  (ייבוש לארון) (יבש מספיק להנחה בארון בסיום מחזור הייבוש)		כמות מקסימלית (ק"ג): 3.5 ברירת מחדל של משך תוכנית (שעות): 0:50 אפשרויות שניתן לבחור: ייבוש פלוס, עדינה
	Iron Dry  (ייבוש לגיהוץ) (מתאים לגיהוץ לאחר מחזור הייבוש, לכן עדיין קצת לח)		כמות מקסימלית (ק"ג): 3.5 ברירת מחדל של משך תוכנית (שעות): 0:45 אפשרויות שניתן לבחור: ייבוש פלוס, עדינה
MIXED (מעורבת) 	עבור ייבוש כביסה מעורבת מכותנה, פשתן, סיבים מלאכותיים ותערובות שלהן.		כמות מקסימלית (ק"ג): 3.0 ברירת מחדל של משך תוכנית (שעות): 1:10 אפשרויות שניתן לבחור: ייבוש פלוס, עדינה
WOOL FINISH 	לסיום תהליך ייבוש האוויר של בדים מצמר. בדי צמר מקבלים נפח והופכים לחלקים..		כמות מקסימלית (ק"ג): 1.0 ברירת מחדל של משך תוכנית (שעות): 0:06 אפשרויות שניתן לבחור: ---
BIG ITEMS (פריטים גדולים) XXL	לייבוש פריטים גדולים כגון שטיחוני אמבטיה, שמיכות וכו'.		כמות מקסימלית (ק"ג): 3.0 ברירת מחדל של משך תוכנית (שעות): 1:15 אפשרויות שניתן לבחור: ---

תקנות	תוויות טיפול	סוג ייבוש והמלצות	תוכנית
<p>כמות מקסימלית (ק"ג): מקס' ברירת מחדל של משך תוכנית (שעות): 0:15- 1:30- אפשרויות שניתן לבחור: ---</p>		<p>תוכנית ייבוש מוגבלת בזמן. יש לבחור את משך התוכנית באמצעות האפשרות 'זמן ייבוש'. עבור כל הבדים המתאים לשימוש במייבש כביסה. מתאימה להוספת שלב ייבוש קצר לאחר סיום התוכנית.</p>	<p>DRYING TIME (זמן ייבוש)</p> 

מקס' = הקיבולת המקסימלית של המייבש

משכי התוכניות הרשומים בטבלה הם ערכי ברירת מחדל. משך התוכנית תלוי בעיקר ברמת הלחות של הכביסה ובנפח הכביסה. לכן משכי התוכניות בפועל עשויים להיות שונה מהערכים הרשום.

אפשרויות שניתן לבחור ישירות על-ידי לחיצה על הלחצן המתאים

עיין בטבלה במקטע 'תוכניות' כדי לבדוק איזה אפשרויות זמינות עבור התוכנית שנבחרה.

מגבירה את רמת הייבוש של הכביסה

יבש פלוס



מאפשרת טיפול עדין יותר בכביסה באמצעות הנמכת טמפרטורת הייבוש.

עדינה



כפתור

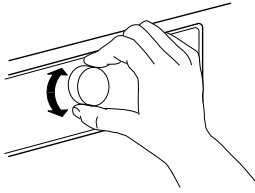

מאפשר את הגדרת התוכנית: יש לסובב את שהסמן מכונן לתונית הרצויה. **המצב 0 מכבה את מייבש הכביסה ומבטל תוכנית פועלת.**

לאחר ביטול תוכנית פועלת, יש **שהחום יתפזר. להסיר במהירות את כל הפריטים ולפזר אותם כדי**

אזהרה ⚠

התחלה/השהיה



כדי להשהות תוכנית פועלת

כדי להמשיך תוכנית מושהית

כדי להתחיל את התוכנית לאחר שסיימת אם ההגדרות

השהיית התחלה



• לאחר סיום תקופת ההשהיה, מייבש הכביסה יתחיל לפעול באופן אוטומטי.

כדי לבטל את השהיית התחלה

• סובב את בורר התוכניות למצב O/ffO או לתוכנית אחרת.

מעבירה את התחלת התוכנית למועד מאוחר יותר.
 בחר השהייה של 3, 6 או 9 שעות.
 • יש לבחור תוכנית ואפשרויות.
 • יש ללחוץ שוב ושוב על הלחצן השהיית התחלה עד שמחון זמן ההשהיה הרצוי יואר.
 • יש ללחוץ על התחלה/השהיה - הספירה לאחור להשהיה תתחיל. מחון השהיית ההתחלה יבהב והלחצן התחלה/השהייה יואר. עשוי להישמע צליל של הפעלת המשאבה.

במקרה של כשל, עיין במקטע פתרון בעיות

מיכל מים  (= > רוקן מיכל מים)

מסנן תחתון  (= > נקה מסנן תחתון).

מסנן דלת  (= > נקה מסנן דלת)

מחווני תקלות

מחווון רצף תוכנית

מחווון רצף תוכנית
מציג את השלב הנוכחי בתוכנית (חישה / תהליך ייבוש / סיום תוכנית).



מחווני השהיית התחלה
מחווים את ההשהייה שנבחרה עד להתחלת התוכנית.

נגד קמטים



מציין שמייבש הביסה נמצא בשלב ערבוב הכביסה לאחר סיום התוכנית כדי למנוע קמטים בכביסה (ראה 'שימוש יומיומי' / 7, ו'אפשרויות פונקציות ומחווניים' / נגד קמטים).

מייבש הכביסה מתוכנן לחסוך בחשמל. בערך רבע שעה לאחר סיום התוכנית, הוא יכבה באופן אוטומטי.

עצות לחסכון בחשמל

- טמפרטורת הסביבה האופטימלית למייבש הכביסה היא בין 15 ל-20°C. במקרה של טמפרטורה גבוהה יותר, יש לאוורר את החדר.
- יש להשתמש באפשרות *עדינה* רק לכמויות קטנות של כביסה.
- בעת ייבוש כביסה מכותנה או בד סינתטי, יש להפעיל יחד את *ייבוש לגיהוץ* ו*ייבוש לארון*. יש להתחיל את התוכנית עם רמת ייבוש *ייבוש לגיהוץ*. בסיום התוכנית יש להוציא את הכביסה המיועדת לגיהוץ. יש לסיים את תהליך הייבוש עבור שאר הכביסה ברמת ייבוש *ייבוש לארון*.
- כדי לצמצם את זמן הייבוש, יש לוודא שהכביסה נסחטת במהירות הסחיטה המקסימלית של תוכנית הכביסה. פעולה זו תצמצם את כמות הלחות בכביסה.
- יש עדיפות לייבוש מכונה מלאה, כפי שמצוין בטבלה 'תוכניות'. כך מושג ניצול יעיל יותר של צריכת החשמל.
- אין לייבש את הכביסה יתר על המידה.
- יש לנקות את מסנן הדלת לאחר כל מחזור ייבוש.
- יש לנקות את המסנן התחתון בערך כל חודשיים.

ניקוי ותחזוקה

אין להשתמש בחומרים דליקים לניקוי מייבש הכביסה.

אזהרה ⚠

יש לכבות את מייבש הכביסה לפני כל פעולת ניקוי או תחזוקה.

ריקון מיכל המים

יש לרוקן את המים לאחר כל תוכנית, אם צינור הניקוז אינו מחובר למערכת הביוב (ראה מדריך התקנה).

3. הכנס את מיכל המים על-ידי דחיפתו למקום. ודא שהוא מוכנס לתא עד סופו.

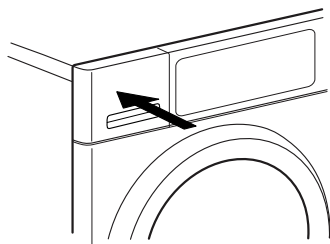

1. החזק את הידית ומשוך החוצה בזהירות את מיכל המים. החזק את מיכל המים המלא בשתי ידיים.

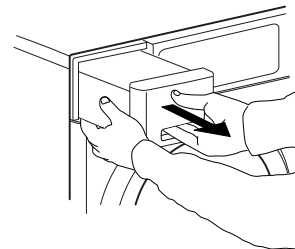

2. רוקן את המים.

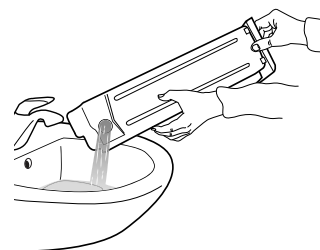

ניקוי מסנן הדלת

יש לנקות את מסנן הדלת לאחר כל מחזור. יש לוודא שאין כביסה במייבש הכביסה. יש לפתוח את הדלת.

1. הסר את מסנן הדלת על-ידי משיכתו כלפי מעלה.

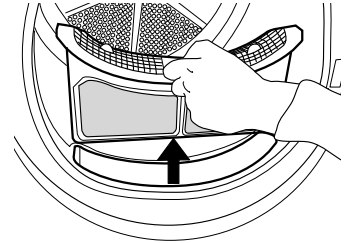

2. לחץ על הלחצן כדי לפתוח את מסנן הדלת.

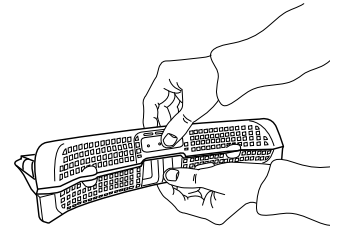
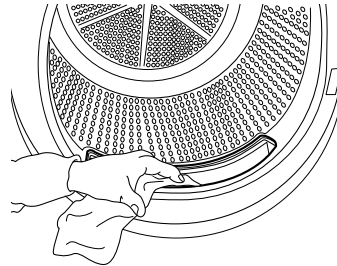

3. הסר בזהירות את המוך מהרשת באמצעות היד. במקרה הצורך ניתן לנקות את הרשת במים זורמים באמצעות מברשת רכה.

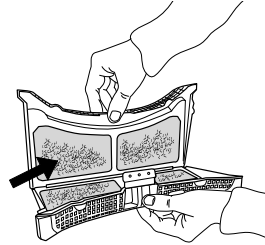

4. יש לנקות את תא המסנן במטלית רכה או בזהירות באמצעות שואב אבק.

5. יש לסגור את המסנן ולהכניס אותו חזרה בכיוון הנכון כדי שהוא ישתלב באופן מלא בתא המסנן.

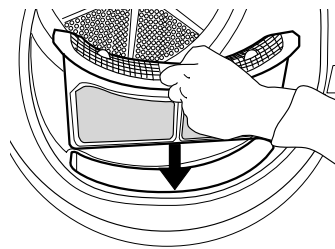

ניקוי המסנן התחתון

נקה את המסנן התחתון בערך כל חודשיים

1. לחץ בזהירות על הרצועה כדי לפתוח את הלוח התחתון.

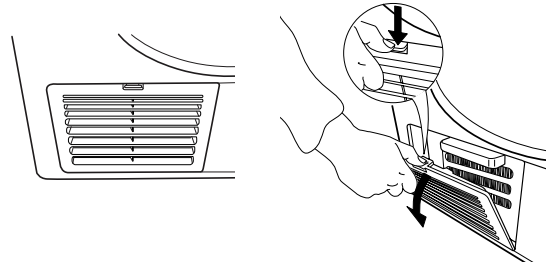

2. סובב כלפי מטה למצב אופקי את מוטות הנעילה הימני והשמאלי של המסנן התחתון.

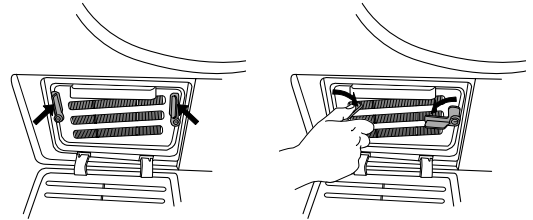

3. החזק את המסנן התחתון בידיית ולמשוך אותו החוצה.

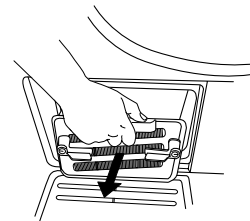

4. נקה את המסנן התחתון במים זורמים; יש לנגב לכלוך ומוך.

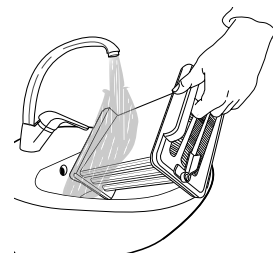

5. ייבש בניגוב את המסנן התחתון כדי שלא ינטוף מים.

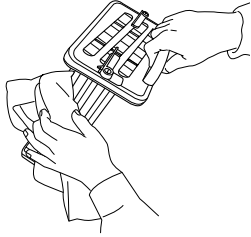

6. נקה את תא המסנן במטלית רכה או בזהירות באמצעות שואב אבק.

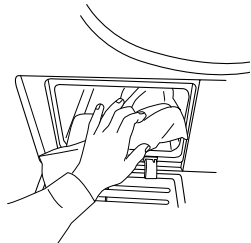

7. דחוף את המסנן התחתון חזרה לתא המסנן; יש לוודא שהוא מוכנס כהלכה. סובב את שני מוטות הנעילה (ימין ושמאל) חזרה למצב אנכי כדי לנעול את המסנן התחתון.

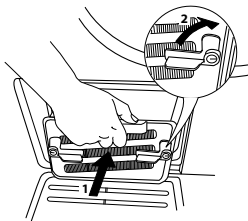

8. לסיים סגור שוב את הלוח התחתון.

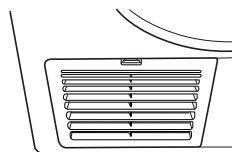

ניקוי החלק החיצוני של המייבש



יש להשתמש במטלית רכה ולחה לניקוי החלקים החיצוניים של מייבש הכביסה.

אין להשתמש בחומרי ניקוי לזכוכית או חומרי ניקוי כלליים, באבקות שוחקות או חומרים דומים לניקוי לוח הבקרה - חומרים אלה עלולים לגרום נזק למשטחים.

הפיכת מעצור הדלת

לצורך הסרת הדלת וקיבועה, מומלץ להיעזר באדם נוסף. יש לוודא שמייבש הכביסה מנותק מהחשמל. יש לפתוח את דלת מייבש הכביסה.

במקרה הצורך ניתן להפוך את מעצור הדלת של המייבש. יש להשתמש בפלייר ובמברג פיליפס לביצוע התהליך.

3. לחץ על הכפתור הקטן שמעל למנעול הדלת באמצעות מברג קטן. באותו זמן הזז את מנעול הדלת כלפי מעלה ומשוך אותו כלפיך באמצעות האצבע.

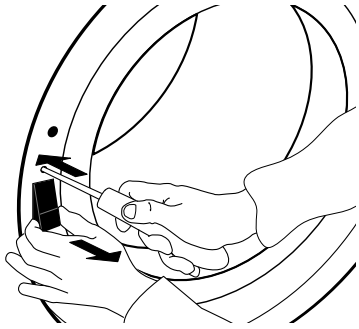

4. הוצא את שני הברגים שבציר הדלת והסר את הדלת.

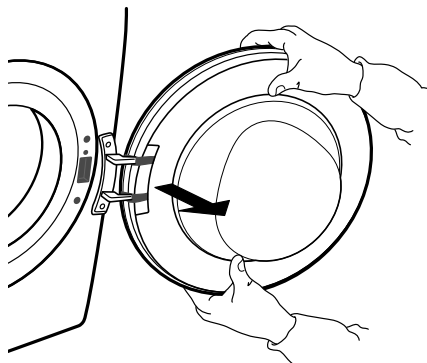
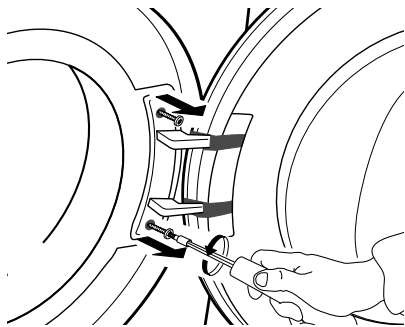

1. השתמש בפלייר כדי לסובב ימינה ב-90° את פין המגע שבחלק הפנימי של הדלת ולהוציאו.

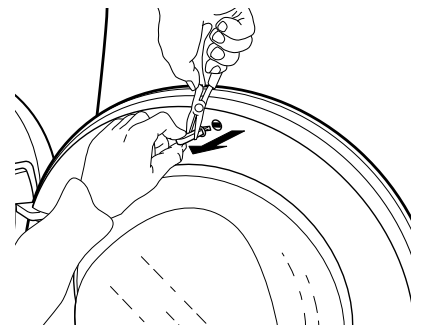
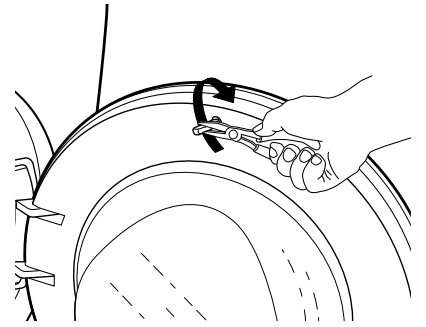

2. הברג החוצה את שני הברגים שמעל ומתחת למערכת מנעול הדלת.

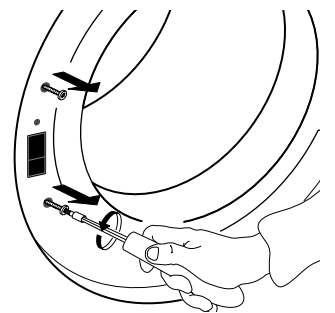

7. הברג את שני הברגים שמעל ומתחת למערכת מנעול הדלת.

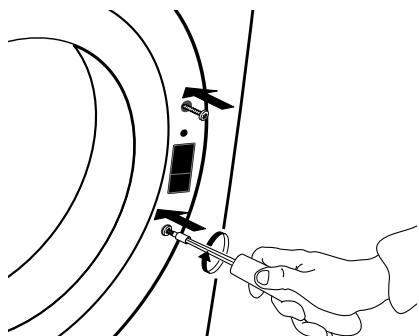

8. הכנס את פין המגע למעלה בחלק הפנימי של הדלת. סובב באמצעות פלייר את פין המגע 90° ימינה כדי לנעול אותו.

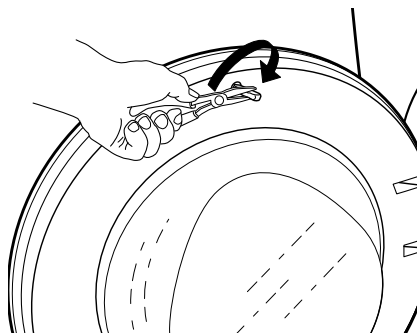
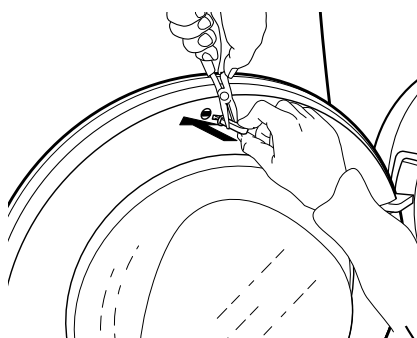

5. קבע את הדלת בצד שמאל על-ידי סיבוב שני הברגים. הקפד להבריג אותם במאונך כדי למנוע צביטה של אטם הדלת.

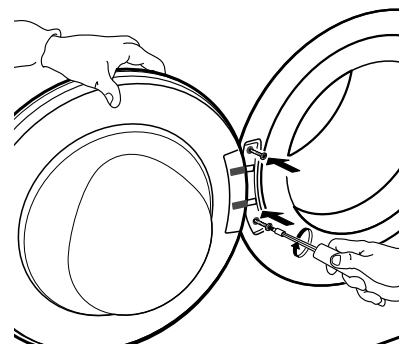

6. הכנס את מנעול הדלת בצד ימין של פתח הדלת. לחץ אותו לתוך החור עד סופו והזז אותו מעט כלפי מטה עד שהכפתור הקטן של מנעול הדלת נתפס.

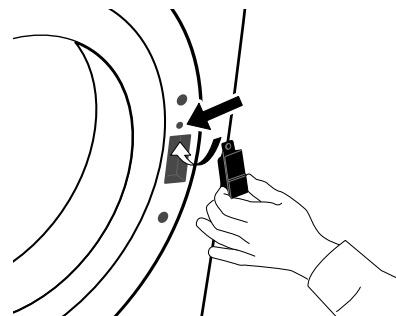

מדריך איתור תקלות ושירות לקוחות

מייבש הכביסה מצויד בפונקציות בטיחות אוטומטיות שונות. פונקציות אלו מאפשרות למכונה לאתר תקלות בשלב מוקדם, ולמערכת הבטיחות להגיב בהתאם. תקלות אלה הן לרוב כה קלות שניתן לפתור אותן תוך דקות ספורות.

בעיה	גורם אפשרי	פתרון
הייבוש אורך זמן רב מדי. הכביסה לא מספיק יבשה	התוכנית שנבחרה אינה אופטימלית לסוג הכביסה	<ul style="list-style-type: none"> יש לבחור את התוכנית המתאימה ביותר לסוג הכביסה; ראה מקטע 'תוכניות'
	מסנן הדלת או המסנן התחתונים סתומים	<ul style="list-style-type: none"> יש לנקות את המסננים בהתאם להוראות ב'טיפול ותחזוקה'
	הכביסה יבשה מדי	<ul style="list-style-type: none"> יש לוודא סחיטה של הכביסה במהירות המקסימלית לפני ייבוש. אם סחיטת הכביסה בוצעה במהירות נמוכה מ-800 סל"ד, מיכל המים עלול להתמלא במהלך תוכנית הייבוש.
	טמפרטורת הסביבה גבוהה מדי	<ul style="list-style-type: none"> טמפרטורת הסביבה האידיאלית היא בין 15 ל-20°C. אם טמפרטורת הסביבה גבוהה יותר יש לאוורר את החדר.
	נבחרה האפשרות 'עדינה'	<ul style="list-style-type: none"> יש להשתמש באפשרות 'עדינה' רק עם מעט כביסה

<ul style="list-style-type: none"> יש ללחוץ עד לסגירת הדלת בנקישה יש להחזיק את הלחצן עם סמל המפתח לחוץ עד שהתצוגה תראה שהמקשים אינם נעולים. התקע לא בשקע או שאינו יוצר מגע. אירעה הפסקת חשמל. הנתיך נשרף. נסה לחבר מכשיר אחר לשקע. 	<p>הדלת לא סגורה כהלכה</p> <p>נעילת המקשים מופעלת</p> <p>תקע, הפסקת חשמל, נתיך</p>	<p>מייבש הכביסה מתחיל למרות שבוצעה לחיצה על התחלה/השהייה</p>
<ul style="list-style-type: none"> יש לבדוק את מיקום המסנן התחתון ולוודא שהוא משולב לחלוטין בתא המסנן. יש להסיר שאריות מוך מאטמי הגומי של המסנן התחתון ומאטם הדלת. יש לדחוף פנימה את מיכל המים ולוודא שהוא משולב לחלוטין בתא המיכל. יש לבדוק את חיבור הניקוז ולוודא ניקוז מים בשוק את איזון מייבש הכביסה באמצעות פלס על-גבי המשטח העליון; יש לכוונן את רגלי מייבש הכביסה במקרה הצורך. (רק 'מדריך התקנה'). 	<p>המסנן התחתון אינו מוכנס כהלכה</p> <p>נשאר מוך על במסנן התחתון או על אטם הדלת</p> <p>מיכל המים אינו מוכנס כהלכה</p> <p>חיבור ישיר לניקוז לא פועל כהלכה</p> <p>מייבש הכביסה אינו במצב מאוזן</p>	<p>טיפות מים מתחת למייבש</p>

יש לוודא

- ריקון מיכל המים לאחר כל תוכנית
- ניקוי מסנן הדלת לאחר כל תוכנית
- יש לנקות את המסנן התחתון בערך כל חודשיים

פתרון	גורם אפשרי	מחונן תקלה
<ul style="list-style-type: none"> • יש לרוקן את מיכל המים; לאחר מכן יש לוודא שהוא מוכנס כהלכה. • יש לדחוף פנימה את מיכל המים ולוודא שהוא משולב לחלוטין בתא המיכל. 	<ul style="list-style-type: none"> • יתכן שמיכל המים מלא במים • אינו ממוקם כהלכה 	<p>'מיכל מים ריק' מאיר</p> 
<ul style="list-style-type: none"> • יש לנקות את המסנן התחתון; יש לוודא שהוא מוכנס כהלכה לאחר מכן • יש לדחוף פנימה את המסנן התחתון ולהזיז את ידיות השחרור למצב אנכי כדי לוודא שהמסנן מוכנס כהלכה לתא המסנן. יש לסגור את הלוח. 	<ul style="list-style-type: none"> • המסנן התחתון עלול להיות סתום במוך • לא להיות ממוקם כהלכה 	<p>'מסנן תחתון' מאיר</p> 
<ul style="list-style-type: none"> • יש להסיר את מסנן הדלת ולנקות אותו; יש לוודא שהוא מוכנס כהלכה כך שהוא משתלב לחלוטין לתוך תא המסנן. • יש לבדוק את מיקום מסנן הדלת; יש לוודא שהוא מוכנס היטב לתא המסנן. 	<ul style="list-style-type: none"> • מסנן הדלת עלול להיות סתום במוך • לא ממוקם כהלכה 	<p>'מסנן דלת' מאיר</p> 

לריקון מיכל המים או ניקוי מסננים יש לעיין ב'טיפול ותחזוקה'.

להלן סיכום של גורמים אפשריים לתקלות ופתרון.
 אם הבעיה נמשכת לאחר ביצוע ההוראות המצוינות להלן,
 כבה את מייבש הכיסה, נתק אותו מהחשמל וצור קשר עם
 השירות לאחר המכירה.

תנאי תקלה
 3 נורות הLED האדומות מהבהבות וחלק מנורות הLED
 הירוקות מאירות.

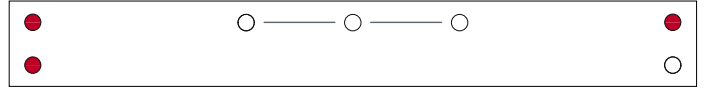

פתרון	קודי תקלות
סובב את בורר התוכניות למצב FFO/0 והמתן לפחות 3 שניות	F1
	F2
	F3
	F4
כבה את מייבש הכיסה ונתק אותו מהחשמל. יש לפתוח מיד את הדלת ולהוציא את הכביסה כדי שהחום יתפזר. יש לוודא שטמפרטורת הסביבה בין 5°C ו-35°C. המתן כשעה. חבר את מייבש הכיסה לחשמל, הכנס את הכביסה והתחל שוב את התוכנית. אם התקלה ממשיכה, צור קשר עם שירות הלקוחות.	F5
	F6
	F7

לעולם אין להרים את מייבש הכביסה על-ידי אחיזה במשטח העבודה.

אזהרה ⚠

3. אם צינור הניקוז מחובר למערכת הביוב, חבר את צינור הניקוז חזרה לגב מייבש הכביסה (ראה מדריך ההתקנה).

1. נתק את מייבש הכביסה מהחשמל.

2. ודא שהדלת ומגירת חומרי הניקוי סגורים כהלכה.

לפני שמתקשרים אל
שירות הלקוחות

1. יש לבדוק אם ניתן לפתור את הבעיה לבד בעזרת
ההצעות במדריך לפתרון בעיות.

2. יש לכבות את מייבש הכביסה להפעילו שוב כדי
לראות אם התקלה ממשיכה.

כדי לקבל סיוע, יש להתקשר למספר המופיע בחוברת
האחריות או לעקוב אחר ההנחיות המופיעות באתר
www.whirlpool.eu

אם התקלה נמשכת לאחר הבדיקות שלעיל, יש ליצור
קשר עם שירות הלקוחות הקרוב ביותר

תמיד יש לציין:

- תיאור קצר של התקלה;
- סוג ודגם מדויק של המכשיר;
- מספר השירות (המספר לאחר המילה Service
בלוחית הדירוג שבגב מייבש הכביסה).
- מספר השירות גם מופיע בחוברת האחריות;
- הכתובת המלאה;
- מספר הטלפון.

SERVICE 0000 000 00000



לביצוע תיקונים, יש להשתמש בשירות הלקוחות כדי
להבטיח תיקון נכון ושימוש בחלפים מקוריים.

היצרן:

Whirlpool Europe s.r.l. Socio Unico
Viale Guido Borghi 27
21025 Comerio (VA)
Italy

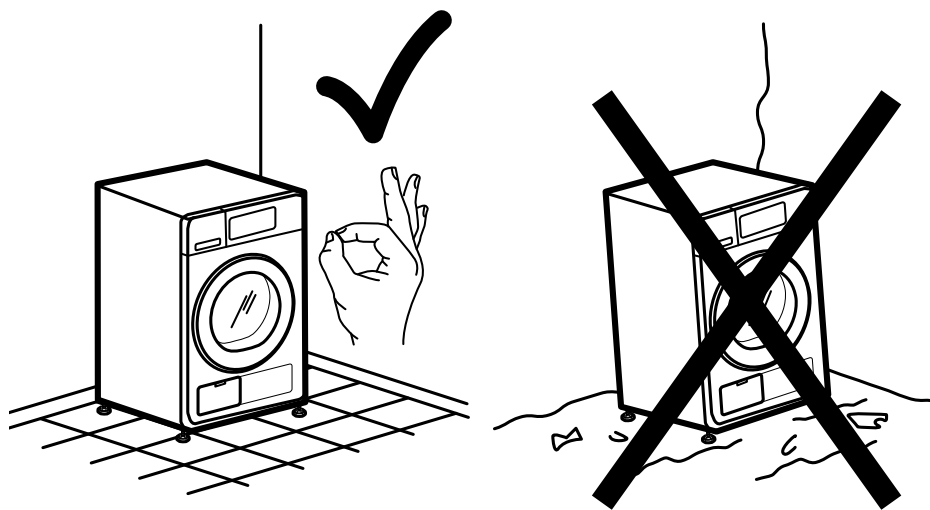

.2b

.2a

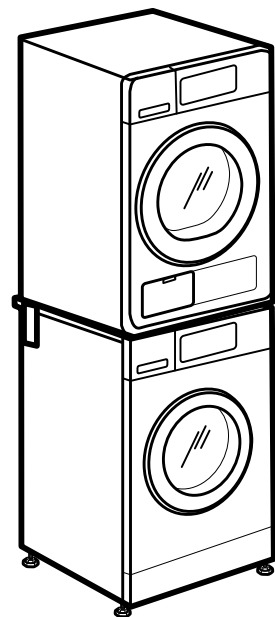
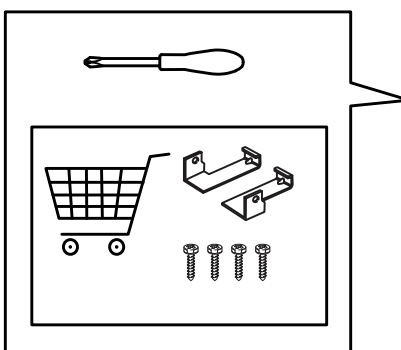
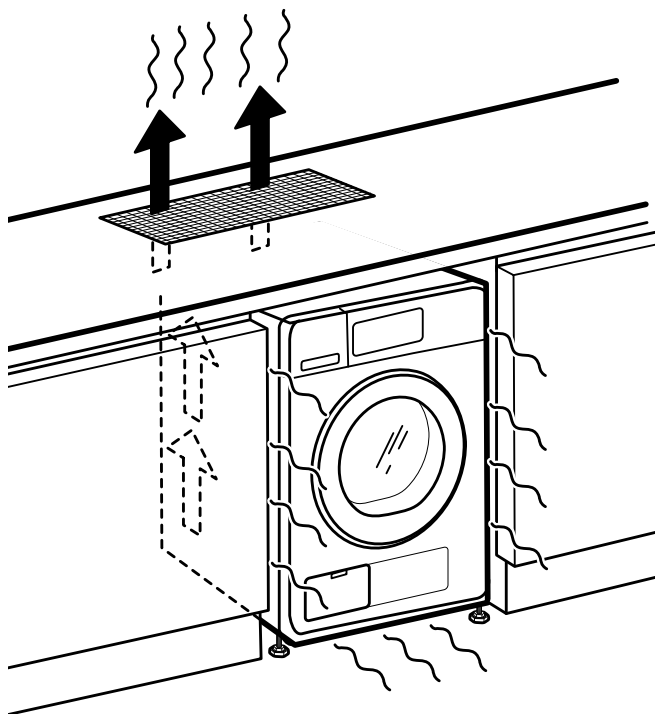

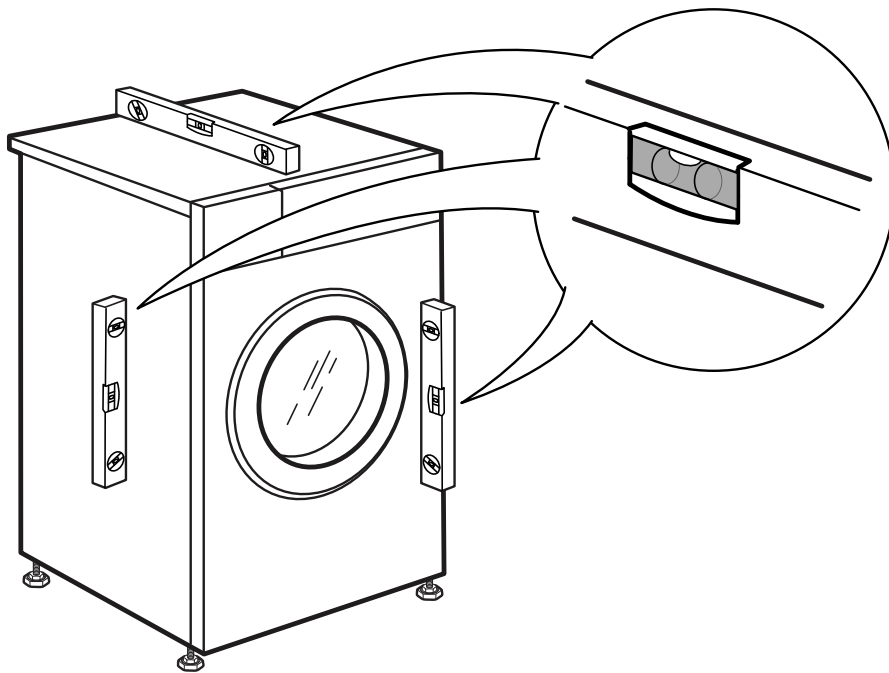
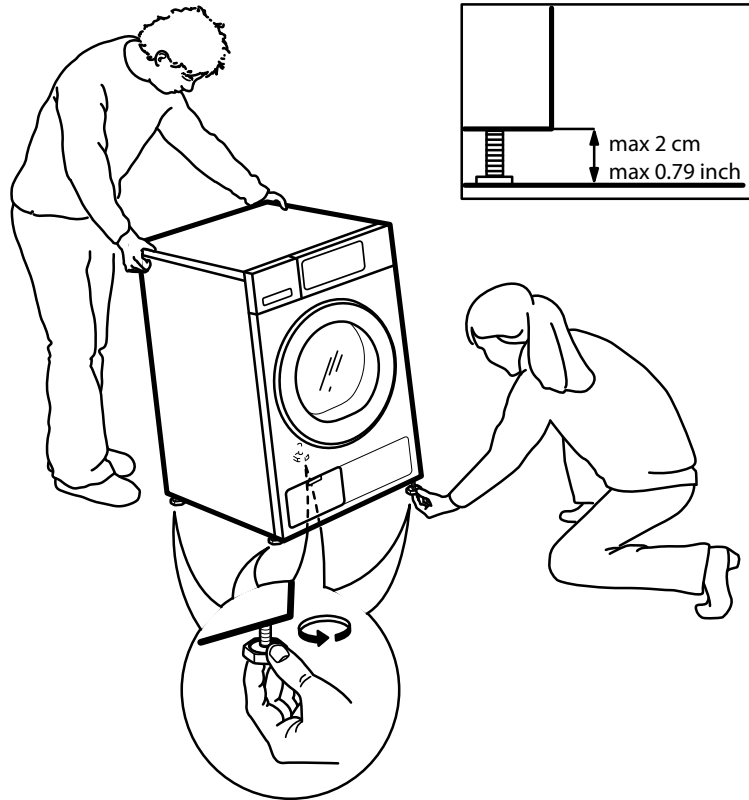

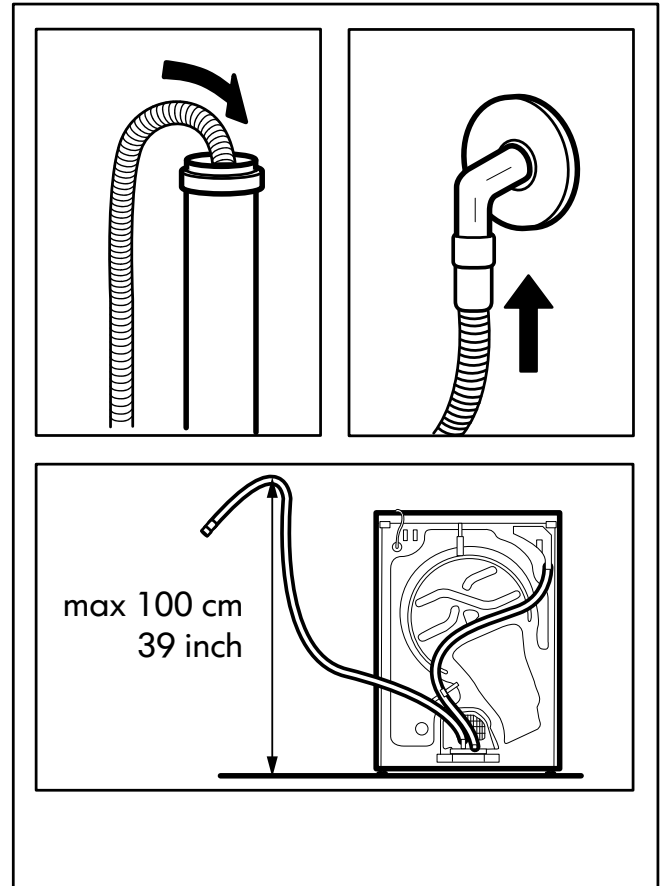
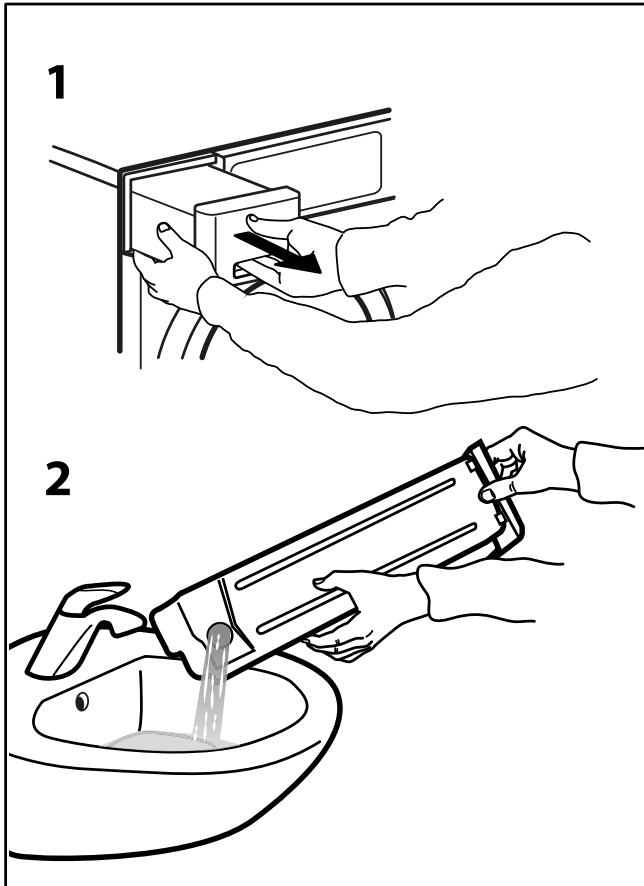
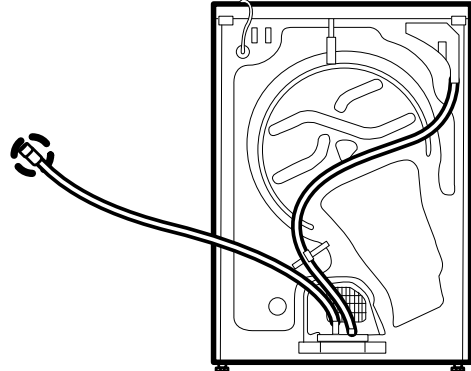
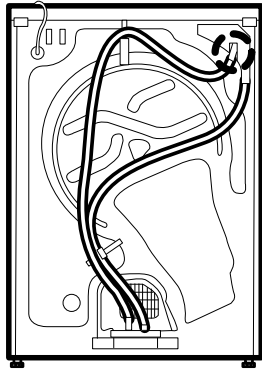

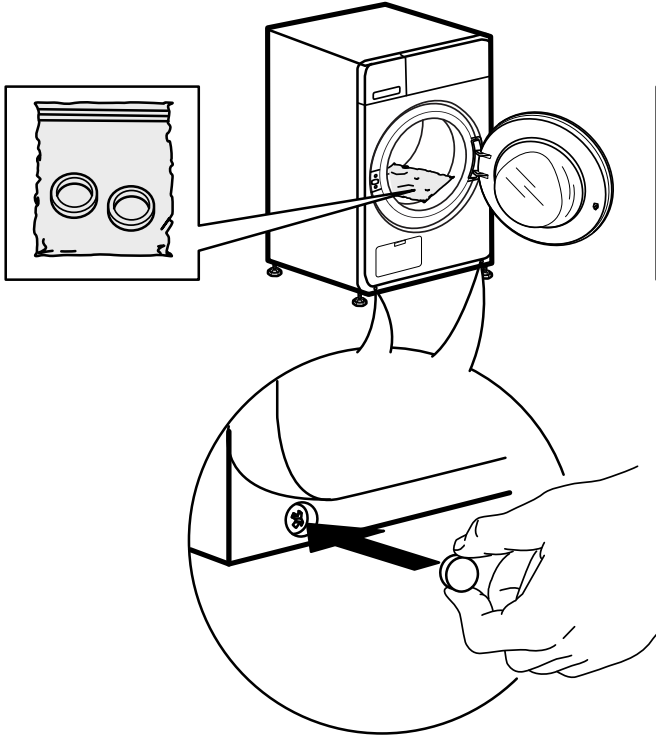

.6a

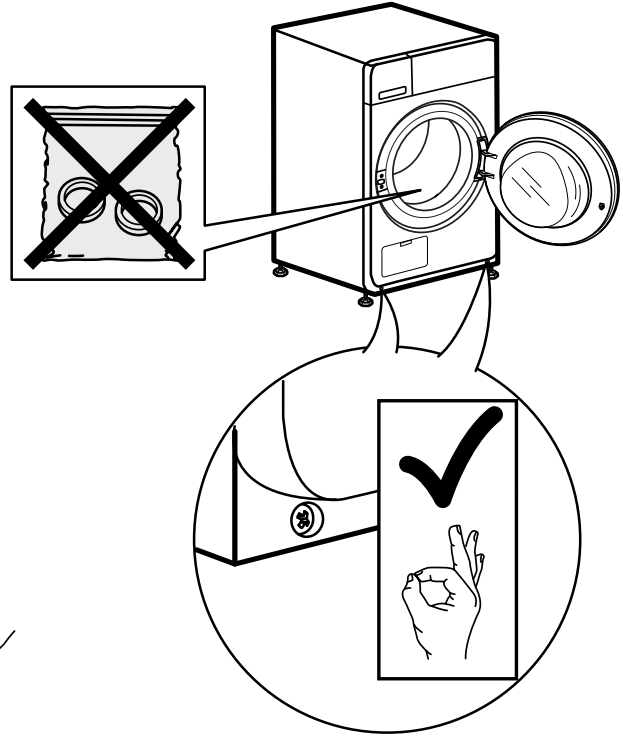

.6b

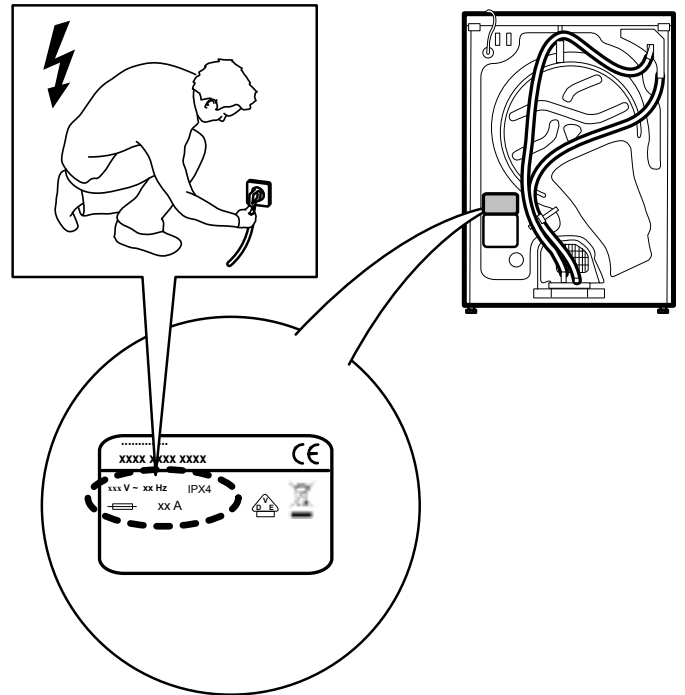
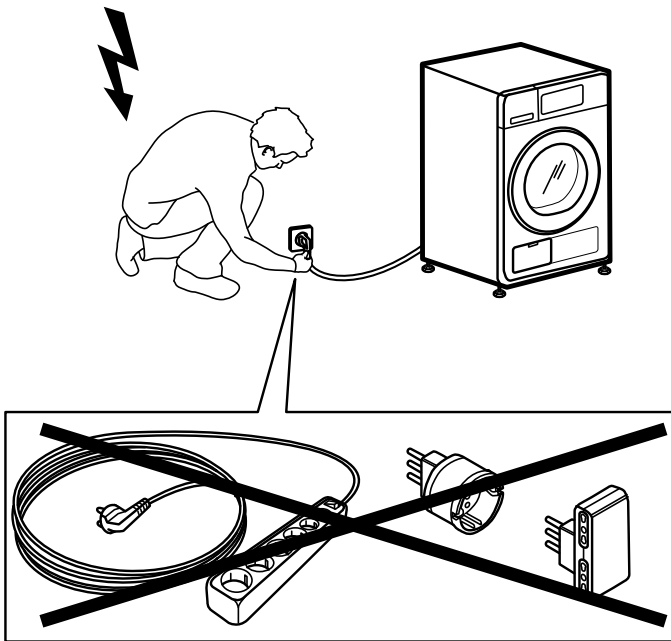

400010822544

