

Miele

הוראות הפעלה

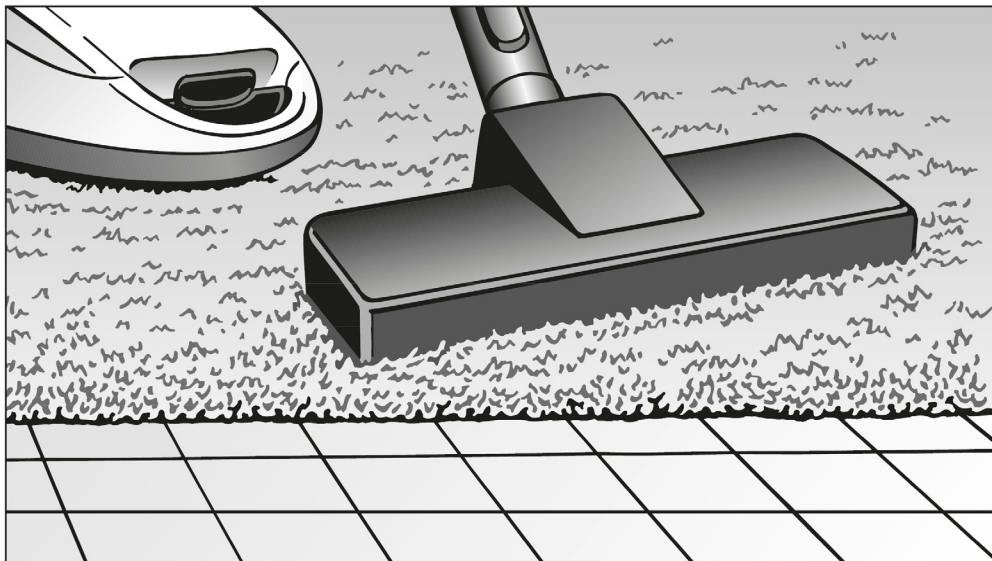

הוראות הפעלה

לשואבי אבק

מסדרת: C3 (SGDAO-HS15)

אלקטרה 
יבוא ושיווק

4	אזהרות והוראות בטיחות
10	תיאור שואב האבק
12	שמירה על איכות הסביבה
13	הכנות לשימוש
16	השימוש באביזרים המצורפים
17	הפעלה
21	כיבוי, נשיאה ואחסון
23	טיפול ותחזוקה
23	רכישת שקיות אבק ומסננים חדשים
23	רכישה נכונה של שקיות אבק ומסננים
24	מתי להחליף את שקית האבק
24	כיצד פועל חיווי החלפת שקית האבק
25	כיצד להחליף את שקית האבק
25	מתי להחליף את מסנן תא האבק (הגנה על המנוע)
25	כיצד להחליף את מסנן תא האבק
26	מתי להחליף את מסנן הפליטה
	כיצד להכניס להחליף מסנן פליטת אוויר מסוג Active AirClean 50
27	או מסנן HEPA AirClean 50
28	החלפת סוג אחד של מסנן פליטת אוויר בסוג אחר
28	חיווי תחזוקה עם לחצן איפוס
29	מתי להחליף את הסוללה בידית עם בקרת רדיו
29	כיצד להחליף את הסוללה בבקרת הרדיו בידית
29	מתי להחליף את מרימי הסיבים
30	כיצד לנקות את ציר הגלגלת באביזר ניקוי הרצפה SBD 285 AllTeQ
31	ניקוי וטיפול
32	מדריך לאיתור תקלות
32	שרות לאחר המכירה
33	אביזרים לרכישה
	תחנות שרות ברחבי הארץ
	בכריכה האחורית

שואב זה עומד בתקני הבטיחות המחמירים ביותר. שימוש לא נכון במכשיר עלול לגרום לפגיעה מחד ולנזק לרכוש מאידך. למניעת סכנה לפגיעה גופנית או נזק לשואב האבק, אנא קראו הוראות הפעלה אלה לפני השימוש בפעם הראשונה בשואב האבק. הוראות אלו מספקות מידע בנושאי בטיחות, הפעלה וטיפול בשואב.

שמרו חוברת הוראות הפעלה זו במקום בטוח לצורך עיון בעתיד. במקרה של מכירת המכשיר לאחר, מסרו לקונה חוברת זו יחד עם המכשיר.

נתקו תמיד את שואב האבק מרשת החשמל בעת שסיימתם את השימוש בו, לפני החלפת אביזרים, כמו גם בעת פעולות ניקוי ותחזוקה. כבו את שואב האבק ונתקו אותו מרשת החשמל.

שימוש נכון

- שואב אבק זה מיועד לשימוש ביתי ולשימוש בסביבות עבודה ביתיות דומות.
- תוכלו להשתמש בראש השאיבה לרצפות לכל עבודות הניקוי הרגילות של שטיחים, מרבדים ורצפות קשות שאינם רגישים לסריטות.
- שואב האבק לא מיועד לשימוש מחוץ לבית.

אזהרות והוראות בטיחות

יש להשתמש בשואב האבק רק לפעולות ניקוי ביתיות לשאיבת משטחי רצפה יבשים. אין להשתמש בו על אנשים או בעלי חיים. כל שימוש אחר, או ביצוע שינוי שאינו נתמך על ידי היצרן עלול להיות מסוכן.

שואב אבק זה ניתן לשימוש על ידי בני אדם עם מגבלות פיזיות, תחושתיות או מנטאליות, או חסרי ידע או ניסיון, אם הם נמצאים בפיקוח של אדם בוגר ואחראי שהדריך אותם כיצד להפעיל את שואב האבק בבטיחות, והם הבינו את כל הסכנות הכרוכות.

בטיחות ילדים

ילדים מתחת לגיל 8 יש להרחיק משואב האבק אלא אם הם נמצאים תחת השגחה רציפה.

ילדים מעל גיל 8 יוכלו להשתמש בשואב האבק רק אם הם הונחו כיצד להפעיל בבטיחות המרבית את שואב האבק, והוסבר להם מהם הסכנות שהם עשויים להיחשף אליהם בשימוש לא נכון.

אל תאפשרו לילדים לנקות או לבצע פעולות תחזוקה של שואב האבק ללא פיקוח.

פקחו על ילדים שבקרבת שואב האבק ואל תאפשרו להם לשחק בו.

בדגמים עם בקרת רדיו בידית: הרחיקו את הסוללות מהישג ידם של ילדים קטנים.

בטיחות טכנית

מכשיר פגום עלול להיות מסוכן. בדקו את האריזה, את שואב האבק והאביזרים כדי לוודא שלא נגרם נזק כלשהו. אם נראה נזק כלשהו על תפעילו את המכשיר.

כדי למנוע נזק בלתי הפיך לשואב האבק, וודאו שמתח הרשת המצוין בתווית הנתונים המודבקת לשואב האבק מתאים למתח רשת החשמל בארץ: 230V~50Hz.

בעת שהשואב בתקופת האחריית, תיקונים יבוצעו במעבדות השרות המורשות בלבד (עיינו ברשימה שבגב החוברת). האחריית לא תהיה תקפה במידה ושואב האבק יטופל על ידי מי שלא הוסמך לכך.

אל תמשכו או תישאו את שואב האבק בכבל החשמל, והיזהרו לא לגרום נזק לכבל החשמל בעת הוצאת תקע החשמל מהשקע בקיר. הרחיקו את כבל החשמל מפינות חדות ואל תניחו לו למשל, להילחץ מתחת לדלת. הימנעו מהעברת שואב האבק מעל לכבל החשמל, כדי למנוע נזק לכבל החשמל, התקע או השקע בקיר.

אל תשתמשו בשואב האבק אם כבל החשמל פגום. אם כבל החשמל ניזוק, יש להחליפו יחד עם מתקן הגלילה שלו. מטעמי בטיחות החלפת כבל החשמל תבוצע על ידי טכנאי מורשה ומיומן בלבד המצויד בכלי עבודה מיוחדים, וחלפים מקוריים.

השקע בשואב האבק (בהתאם לדגם) מיועד אך ורק למברשת חשמלית Electrobrush של 'מילה' המוגדרת לשימוש בשואב אבק זה.

אזהרות והוראות בטיחות

שאיבת אבקות דקות במיוחד, כמו למשל, חול, קמח, אבקת טלק, וכו', גורמת לטעינת חשמל סטטי. במקרים מסוימים טעינה זו עלולה להשתחרר. כדי למנוע השפעה לא רצויה של טעינה זו, פס מתכת המותקן מתחת בידיית מיועד להגן על המשתמש מטעינת חשמל סטטי. בעת השאיבה, הקפידו לגעת ברציפות בפס המתכת כדי למנוע טעינת חשמל סטטי וירידה ביעילות השאיבה.

אל תאפשרו לשואב האבק להירטב. נקו אותו אך ורק במטלית יבשה או מעט לחה, כשהוא מנותק מרשת החשמל.

תיקון שואב האבק יבוצע ע"י טכנאי מורשה ומיומן בלבד. תיקונים או פעולות אחרות המבוצעים ע"י מי שלא הוסמך לכך, מהווים סיכון בטיחותי. היצרן והיבואן לא יהיו אחראים לנזקי גוף או רכוש שייגרמו כתוצאה מכך.

שימוש נכון

כדי למנוע אפשרות של נזק לשואב האבק, אין להשתמש בו אם שקית האבק, המסנן בתא האבק ומסנן הפליטה לא נמצאים במקומם.

מכסה תא האבק לא ייסגר ללא שקית האבק. אל תפעילו כוח כדי לסגור את המכסה.

אל תשאבו דבר שבער או עדיין לוהט, כמו למשל, פחמים לוהטים סיגריות בוערות וכו'. שואב האבק עלול להתלקח.

אל תשתמשו בשואב האבק כדי לשאוב מים או נוזלים אחרים כמו גם לכלוך רטוב, משום שהדבר עלול לגרום נזק רציני למכשיר ולפגוע בבטיחות החשמלית שלו. המתינו עד ששטיחים שזה עתה נחפפו יתייבשו לפני שתתחילו בשאיבתם.

- ◀ אל תשאבו אבקת טונר המיועדת למדפסות ומכונות לצילום מסמכים מכיוון שאבקות אלו עלולות להיות טעונות בחשמל סטטי.
- ◀ אל תשאבו חומרים דליקים, נפיצים או גזים דליקים העלולים להתפוצץ, ואל תשאבו באזורים שחומרים אלו מאוחסנים.
- ◀ אל תשתמשו במכלולים, אביזרים או צינורות בגובה הראש כדי למנוע פגיעה גופנית, כמו למשל, בעיניים או באוזניים.
- ◀ מידע חשוב לגבי טיפול בסוללות (בדגמים עם בקרת רדיו בידית):
 - אל תקצרו או תטענו את הסוללות, או תזרקו אותם לאש.
 - השלכת הסוללות: הוציאו את הסוללות מבקרת הרדיו של הידית וסלקו אותם לפח מחזור לסוללות. אין להשליכם עם האשפה הביתית הרגילה.

אביזרים

- ◀ כדי למנוע פגיעה גופנית, אל תגעו במברשת המסתובבת בעת שאיבה עם מברשת Electrobrush או מברשת הטורבו Turbobrush של 'מילה'.
- ◀ המברשת החשמלית Electrobrush היא אביזר המונע אך ורק עם שואב אבק של 'מילה'. אין להשתמש במברשת חשמלית של יצרן אחר.

אזהרות והוראות בטיחות

◀ לא מומלץ לשאוב ישירות מיידית האחיזה כמו למשל, ללא אביזר או פיית שאיבה, כדי שלא תפצעו מפינות וקצוות חדים.

◀ השתמשו אך ורק בשקיות אבק, במסננים ובאביזרים מקוריים של "מילה" עם סמל הלוגו "Original Miele" המוטבע עליהם. בכך תוכלו להבטיח את הביצועים המיטביים של שואב האבק.

אביזרים של "מילה" הכוללים אביזרי שאיבה לרצפות, מסננים ושקיות ניתן לרכוש בתחנות השרות של "מילה" ברחבי הארץ או בחנויות "מילה גלארי" ברחבי הארץ.

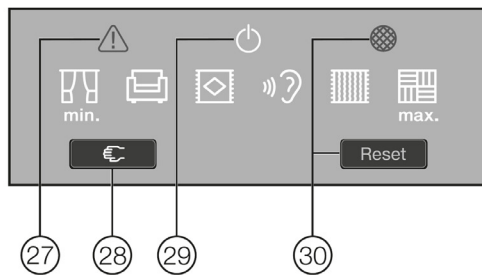
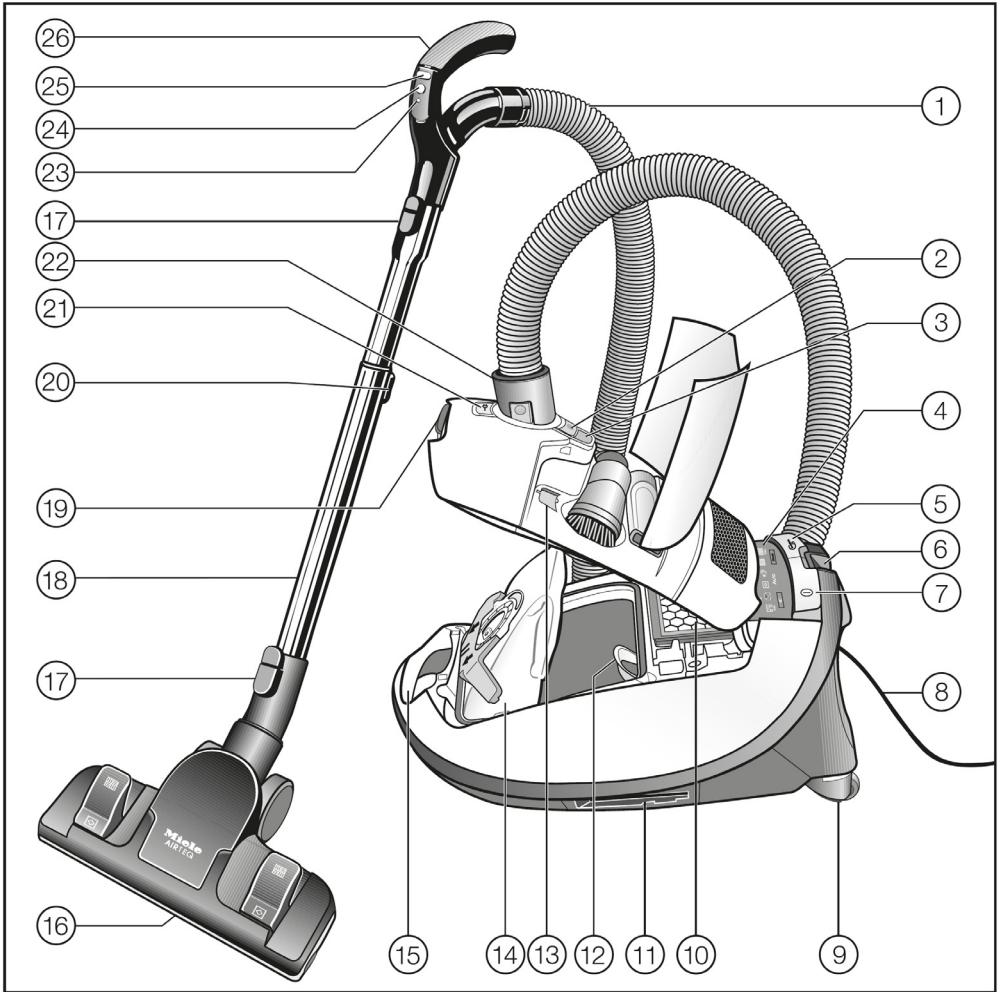

תיאור שואב האבק

התרשים מציג את המספר המרבי של החלקים הזמינים בשואב אבק זה.

- ① צינור שאיבה
 - ② לחצן שחרור תא האביזרים
 - ③ חיווי החלפת שקית אבק
 - ④ צג*
 - ⑤ דושת גלילה אוטומטית של כבל החשמל
 - ⑥ מערכת חניה להפסק זמנית בעת השאיבה
 - ⑦ דושת מפסק הפעלה/כיבוי ①
 - ⑧ כבל חשמל
 - ⑨ גלגלים מסתובבים*
 - ⑩ מסנן פליטה*
 - ⑪ מערכת חנייה לאחסון (משני צידי שואב האבק)
 - ⑫ מסנן תא האבק (הגנה למנוע)*
 - ⑬ תפס מכסה כיסוי השקע למברשת החשמלית
 - ⑭ שקית אבק מקורית של 'מילה'
 - ⑮ ידית נשיאה
 - ⑯ ראש שאיבה לרצפות*
 - ⑰ לחצן שחרור
 - ⑱ צינור טלסקופי *
 - ⑲ לחצן שחרור תא האבק
 - ⑳ לחצן שחרור לצינור הטלסקופי*
 - ㉑ שקע למברשת החשמלית Elctrobrush*
 - ㉒ מחבר הצינור
 - ㉓ חיווי LED
 - ㉔ לחצן המתנה להשהיה זמנית בעת השאיבה*
 - ㉕ בורר עוצמת יניקה +/- *
 - ㉖ ידית אחיזה (בדגמים מסוימים קיים שסתום כניסת אוויר בידית)*
 - ㉗ נורית התראה לחימום יתר *
 - ㉘ לחצן הפעלה מחדש
 - ㉙ חיווי מצב המתנה*
 - ㉚ חיווי להחלפת מסנן פליטה ולחצן איפוס*
- האביזרים המסומנים ב- * לא קיימים בכל הדגמים וייתכן שהם לא זמינים או שונים בדגם שברשותכם.

סילוק המכשיר הישן

מכשירים ישנים מכילים חומרים שניתן לנצל או למחזר אותם. הנכם מתבקשים ליצור קשר עם סוכן המכירות, מרכז לאיסוף אשפה או סוחר גרוטאות לגבי אפשרויות מחזור אפשריות. וודאו שהמכשיר הישן לא מהווה סכנה לילדים כאשר הוא מאוחסן לפני סילוקו.

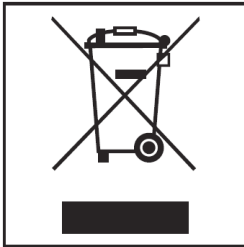

השלכת חומרי האריזה

האריזה מיועדת להגנה על המכשיר מפני נזקים בעת ההובלה. בדרך כלל, המוכר אוסף חזרה את האריזה. מחזור חומרי האריזה הללו חוסך חומרי גלם ומקטין את כמויות הפסולת המושלכת. כאשר אתם מסלקים את חומרי האריזה, עשו זאת בהתאם לתקנות המשרד להגנת הסביבה, והרשות המקומית במקום מגורכם.

סילוק שקיות אבק ומסננים

פריטים אלו עשויים מחומרים ידידותיים לסביבה וניתן לסלק אותם יחד עם האשפה הביתית הרגילה. ניתן בדרך זו לסלק את שקית האבק אך ורק אם שימשה לשאיבת אבק ביתי רגיל.

הכנות לשימוש

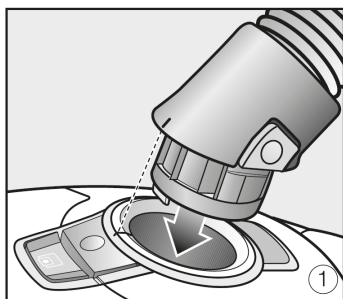

חיבור צינור השאיבה (איור 1)

- הכניסו את מחבר הצינור לתוך שקע היניקה בשואב האבק עד שינעל למקומו בנקישה. לשם כך, כווננו את המובילים לתוך שני חלקי תפס המחבר.

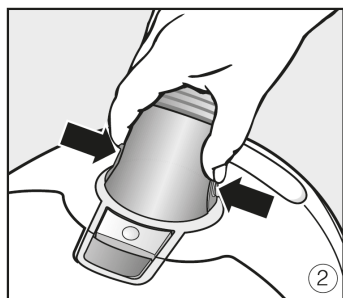

הסרת צינור השאיבה (איור 2)

- לחצו על לחצני השחרור בצדי המחבר והוציאו את הצינור מתוך המחבר.

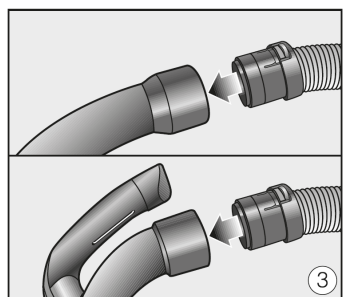

חיבור הידית לצינור השאיבה (איור 3)

- הכניסו את צינור השאיבה לתוך ידית האחיזה עד שינעל למקומו בנקישה.

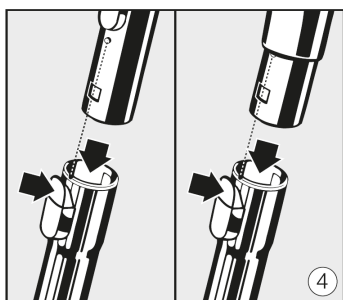

חיבור הידית לצינור השאיבה (איור 4)

- הכניסו את ידית האחיזה לתוך צינור השאיבה עד שתינעל למקומה בנקישה. כדי לעשות זאת, כווננו את המובילים שבשני החלקים עד הנעילה.
- לשחרור ידית האחיזה מצינור השאיבה, לחצו על לחצן השחרור ומשכו תוך כדי סיבוב קל את ידית האחיזה מתוך הצינור.

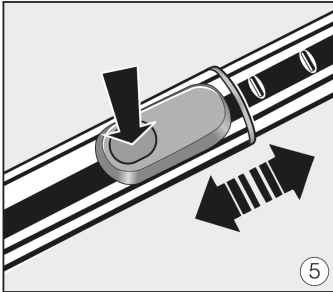

כיוון צינור הניקה הטלסקופי (איור 5)
פרק אחד של צינור הניקה הטלסקופי נמצא בתוך הפרק השני, וניתן לכוון אותו כך שיתאים לגובה של המשתמש בשואב האבק ולנוחיותו.

- לחצו על לחצן השחרור של הצינור הטלסקופי כדי לשחרר את הצינורות ולכוון אותם לגובה המתאים.

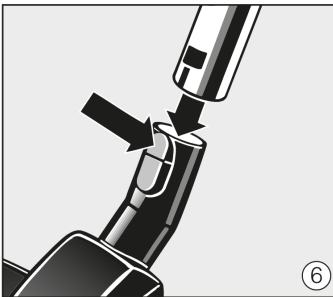

הרכבת האבזר הרגיל לניקוי רצפות (איור 6)
■ דחפו את צינור השאיבה לתוך האבזר לניקוי רצפות באמצעות סיבובו בכיוון השעון ונגד כיוון השעון עד שינעל למקומו בנקישה.

- לשחרור האבזר לניקוי רצפות מצינור השאיבה הקשיח, לחצו על לחצן הנעילה (מסומן בחץ) ומשכו החוצה את צינור השאיבה מתוך האביזר לניקוי רצפות.

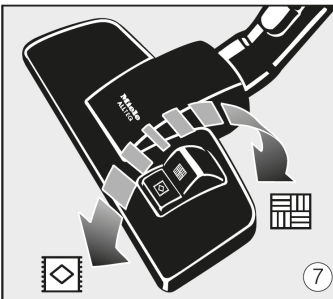

כיוון האביזר הרגיל לניקוי רצפות (איורים 7 + 8)
תוכלו להשתמש בראש השאיבה לרצפות לכל עבודות הניקוי הרגילות של שטיחים, מרבדים ורצפות קשות שאינם רגישים לסריטות.

'מילה' מציעה מגוון של ראשי שאיבה לרצפות אחרים, מברשות ואביזרים לסוגים אחרים של רצפות ולדרישות טיפול מיוחדות (עיינו בפרק "אביזרים לרכישה")

פעלו בהתאם להנחיות הניקוי והטיפול של יצרני הרצפות.

שאבו אבק משטיחים ומרבדים כאשר המברשת מוכנסת פנימה:

- לחצו על הדוושה והעבירו אותה למצב .

לניקוי רצפה קשה שאינה רגישה לסריטות, כמו גם ריצפה עם סדקים או חריצים, השתמשו באבזר עם מברשת בולטת:

- לחצו על הדוושה והעבירו אותה למצב .

הכנות לשימוש

אביזר לניקוי רצפות AirTeQ (איור 8)

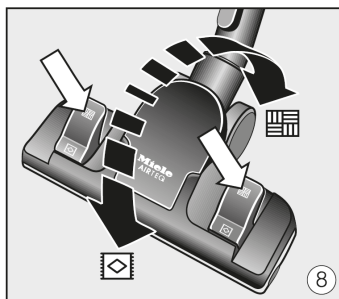

אם הספק השאיבה של אביזר ניקוי הרצפות AirTeQ נראה גבוה מדי, הפחיתו את הספק השאיבה עד שיכולת התמרון תהיה קלה יותר (עיינו בפרק "שימוש נכון - התאמת הספק השאיבה").

הפעלת חיווי החלפת מסנן הפליטה

בהתאם לדגם, שואב האבק שלכם יהיה מצויד באחד ממסנני הפליטה הבאים ((איור 9)

a מסנן אוויר AirClean

b מסנן אוויר פעיל Active AirClean 50 (שחור)

c מסנן אוויר HEPA AirClean 50 (לבן)

אם שואב האבק שלכם מצוידים במסנן **b** או **c**, תצטרכו להפעיל את חיווי החלפת מסנן הפליטה.

■ לחצו על תפס השחרור של מכסה תא האבק והרימו את המכסה ככל שניתן (איור 10).

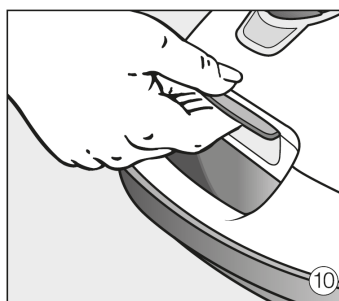
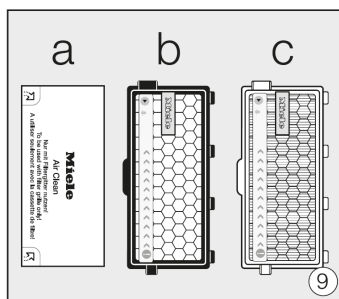

■ הסירו את רצועות המגן מהחיווי (איור 11).

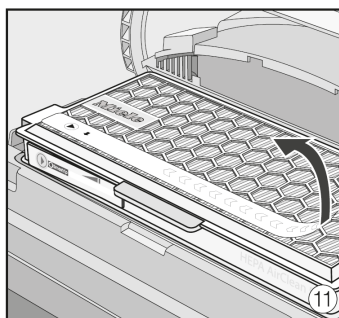

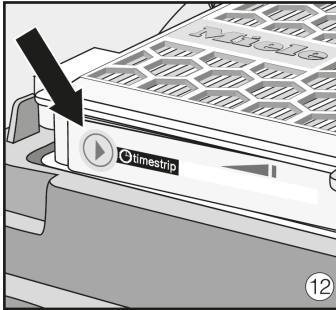

■ לחצו על ► בחיווי מסנן הפליטה (איור 12).

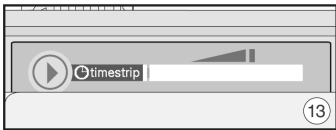

■ לאחר כ- 10-15 שניות, פס אדום דק יופיע בצד השמאלי של התצוגה (איור 13).

■ סגרו היטב את מכסה תא האבק, וודאו שהוא ננעל למקומו. היזהרו שלא ללכוד את שקית האבק בעת הסגירה.

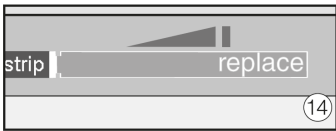

חיווי החלפת מסנן הפליטה

חיווי החלפת מסנן הפליטה מחווה את זמן הפעולה הנותר של מסנן הפליטה. לאחר כ- 50 שעות פעולה מצטברות, או לאחר כשנה אחת של שימוש ממוצע, החיווי יתמלא לגמרי בצבע אדום (איור 14).

השימוש באביזרים המצורפים (איור 15)

① פייה לפינות

לניקוי בקפלים, פינות או נקיקים צרים.

② מברשת אבק עם שיער טבעי

(זמין בדגמים מסוימים בלבד)

לניקוי לוחות הזזה, תמונות, פריטים מגולפים וכו'.
תוכלו לסובב את ראש המברשת כדי לקבל את מצב הניקוי המתאים ביותר.

③ אביזר לריפוד

לניקוי ריפודים, מזרנים, כריות, וילאות, מכסים וכו'.

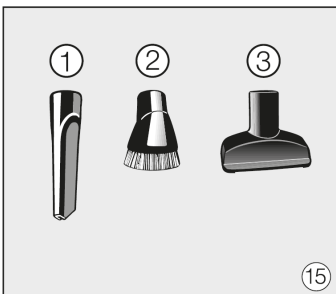

בדגמי שואבי אבק מסוימים, מסופקים האביזרים שלהלן, אשר אינם מוצגים בדף זה.

- מברשת חשמלית Electrobrush

- מברשת טורבו Turbobrush

- אביזר רצפות קלסי Allergotec

אביזרי רצפה אלה והמברשות מסופקים עם הוראות ההפעלה שלהם.

לפתיחת תא האביזרים (איור 16)

- לחצו על לחצן השחרור כדי לפתוח את מכסה תא האביזרים.
- הוציאו את האביזרים הדרושים לכם.
- לחצו מטה את המכסה כדי לסגור את תא האביזרים.

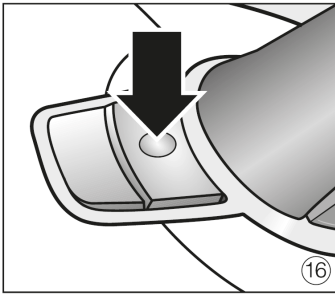

אביזר לרצפות (איור 17)

לשימוש כללי וגם לשאיבת מדרגות.

⚠ מטעמי בטיחות, מומלץ להתחיל את שאיבת המדרגות מהמדרגות התחתונות, ולנוע במעלה המדרגות.

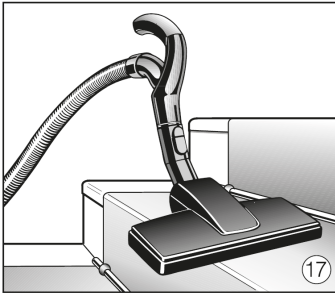

הפעלת שואב האבק

פריסת כבל החשמל (איור 18)

- אחזו בתקע ומשכו את כבל החשמל לאורך הדרוש (אורך מרבי של כ- 7.5 מטר).
- הכניסו כראוי את תקע החשמל לשקע בקיר, והפעילו את שואב האבק.

⚠ כאשר תשתמשו בשואב האבק לפרקי זמן הארוכים מ- 30 דקות, משכו ופרסו את כל אורך כבל החשמל כדי למנוע התחממות יתר ונזק לכבל החשמל.

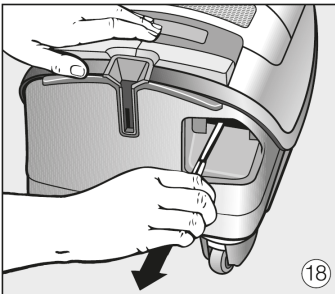

גלילת כבל החשמל (איור 19)

- כבו את השואב והוציאו את התקע מהשקע שבקיר.
- לחצו על דוושית הגלילה. כבל החשמל ייגלל פנימה באופן אוטומטי.

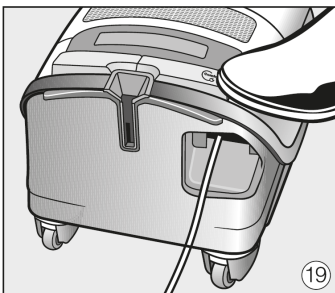

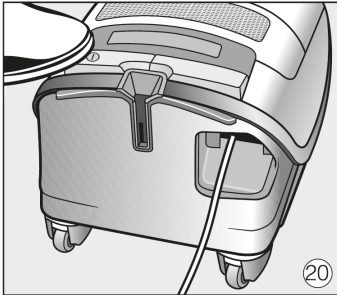

הפעלה וכיבוי (איור 20)

■ דרכו על דוושט ההפעלה/כיבוי ①.

כיוון עוצמת השאיבה

דרגת הספק השאיבה ניתן לכוונן כדי להתאימו לרצפות המיועדות לניקוי. הפחתת הספק היניקה מפחיתה את כמות המאמץ הנדרש לתמרון אביזר ניקוי הרצפות. בדגמים מסוימים בקרי העוצמה מסומנים בסמלים המסמנים את אופי השימוש שהשואב מותאם לפעולה:

👤 - וילונות, בדים קלים

📄 - ריפוד, כריות

🔹 - שטיחים עם שיער סמיך

ושמיכות

🌀 - שימוש יומי לחסכון בחשמל. מצב זה הוא גם שקט מאד.

🔲 - שטיחים עם עיטורים ושטיחים מעט מלוכלכים.

🔲 - רצפות קשיחות מאד מלוכלכות וניקוי יסודי של שטיחים.

אם הספק השאיבה של אביזר ניקוי הרצפות AirTeQ נראה גבוה מדי, הפחיתו את הספק השאיבה עד שיכולת התמרון תהיה קלה יותר.

בהתאם לדגם שואב האבק, שואב האבק שלכם מצויד אם אחד מבוררי הספק השאיבה הבאים:

בקרי רגל +/- (איור 21)

בעת ההפעלה הראשונה של שואב האבק, דרגת ההספק המרבית נבחרת אוטומטית. לאחר מכן, שואב האבק מופעל בדרגת ההספק האחרונה שהגדרתם.

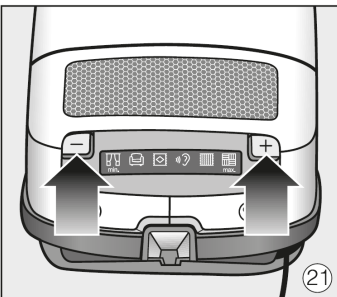

■ לחצו על בקר + כדי להגדיר עוצמת שאיבה גבוהה יותר.

■ לחצו על בקר - כדי להגדיר עוצמת שאיבה נמוכה יותר.

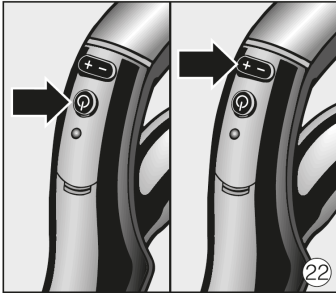

בקרת רדיו בידית (איור 22)

כאשר שואב האבק מופעל באמצעות בקר הרגל להפעלה/כיבוי ①, חיווי מצב המתנה בשואב האבק יואר בצבע זהוב.

■ לחצו על לחצן המתנה ② בידית.

חיווי מצב המתנה ② בשואב האבק ייכבה.

בעת ההפעלה הראשונה של שואב האבק, דרגת ההספק המרבית נבחרת אוטומטית.

לאחר מכן, שואב האבק מופעל בדרגת ההספק האחרונה שהגדרתם.

■ לחצו על בקר + כדי להגדיר עוצמת שאיבה גבוהה יותר.

■ לחצו על בקר - כדי להגדיר עוצמת שאיבה נמוכה יותר.

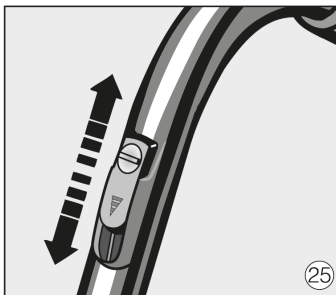
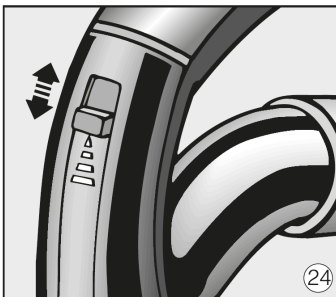
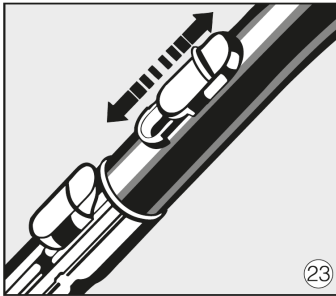

פתיחת שסתום כניסת האוויר (איורים 23 + 24 + 25)

(לא בדגמים עם בקרת רדיו בידית)

פתיחת שסתום כניסת האוויר מאפשרת לכם להפחית את עוצמת השאיבה במהירות ובקלות. פעולה זו שימושית בעת שאיבה בטעות של חפץ גדול כלשהו או שינוי מהיר בסוג המשטח הנשאב כמו למשל, משטח מקיר לקיר לשטיח קל.

■ להפחתת הספק השאיבה, פתחו את פתח כניסת האוויר עד שתחושו בירידת ההספק.

יהיה לכם קל לתמרן את אביזר הרצפות. סגרו חזרה את השסתום כאשר אתם מוכנים להשתמש במלוא עוצמת השאיבה.

בעת שאיבת האבק (איורים 26+27)

- בעת שאיבת האבק, משכו את השואב על גלגליו כשהוא מאחוריכם. תוכלו להעמיד אותו אנכית כדי לשאוב אבק ממדרגות, ווילונות, וכו'.

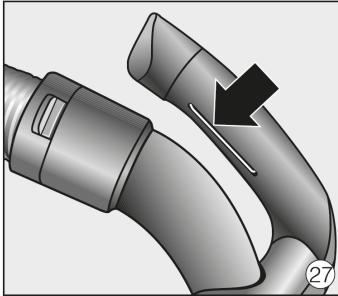
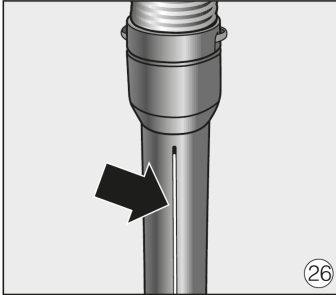

⚠ כאשר אתם שואבים אבק דק מאוד, כמו למשל: נסורת, חול, גבס, קמח, אבקת טלק וכיוצ"ב, נוצרת באופן טבעי טעינה של חשמל סטטי. במצבים מסוימים תופעה זו נעלמת מעצמה והחשמל הסטטי מתפרק. כדי למנוע אי נעימות כתוצאה מטעינת חשמל סטטי, הותקן פס מתכת בידית. הקפידו לגעת בקביעות בפס המתכת בעת השאיבה, כדי למנוע טעינה של חשמל סטטי וירידה בביצועי השאיבה.

הפסקה רגעית של פעולת השאיבה (איור 22)

(בדגמים עם בקרת רדיו על הידית)

- להפסקה רגעית של פעולת שואב האבק:
לחצו על לחצן מצב המתנה  שעל הידית.

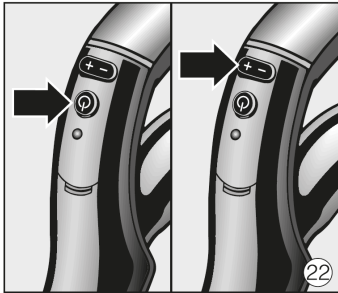

⚠ לחצן מצב המתנה מיועד להפסקה רגעית לפרקי זמן קצרים של פעולת שואב האבק. לאחר סיום שאיבת האבק, שואב האבק חייב להיות כבוי ומנותק מרשת החשמל. אחרת, קיימת סכנה של התחממות יתר ונזק.

נורית החיווי תואר בכל פעם שתלחצו על הלחצן בידית.

בתום ההפסקה הרגעית, תוכלו לבצע את אחת מהפעולות הבאות:

- לחצו פעם נוספת על לחצן מצב המתנה  כדי להפעיל חזרה את שואב האבק בדרגת ההספק שהשתמשתם בה לפני ההפסקה הרגעית.

- לחצו על לחצן + כדי להפעיל חזרה את שואב האבק בדרגת ההספק המרבית.
- לחצו על לחצן - כדי להפעיל חזרה את שואב האבק בדרגת ההספק הנמוכה ביותר.

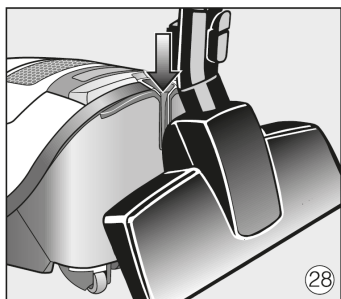

מערכת חניה להפסקה רגעית בעת הנשיאה (איור 28)

- מערכת החניה מאפשרת להעמיד בנוחיות את שואב האבק בעת הפסקות בשימוש וכמו כן לנשיאה ואחסון.
- הכניסו את אביזר הנשיאה לרצפות לתוך החריץ שבגב שואב האבק כמתואר באיור.

אם שואב האבק מונח על משטח משופע, למשל רמפה, הכניסו פנימה את כל צינור הנשיאה.

הפעלת וכיבוי שואב האבק באמצעות מערכת החניה

- דגמים מסוימים מצוידים במפסק הפעלה/כיבוי במערכת החניה.
- הנחת אביזר הנשיאה לרצפות תוך כדי פעולה מפסיקה את פעולתו באופן אוטומטי. הרמת אביזר הרצפות מחזירה את השואב לפעולה.
- לאחר הסרת אביזר הרצפות ממערכת החניה, שואב האבק מופעל חזרה בדרגת ההספק שנבחרה (לא בדגמים עם בקרת רדיו בידית).

מערכת חניה לאחסון (איור 29)

⚠ לאחר שסיימתם את פעולת הנשיאה, נתקו תמיד את שואב האבק מרשת החשמל באמצעות הוצאת תקע החשמל מהשקע בקיר.

- העמידו אנכית את שואב האבק.

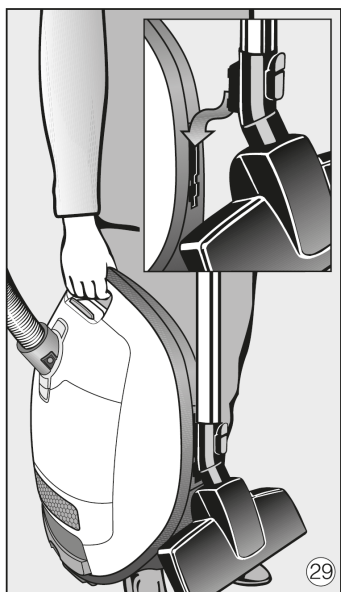

הכניסו את הצינור הטלסקופי ככל שניתן פנימה כדי ששואב האבק יתפוס פחות מקום אחסון.

הכניסו והחליקו כלפי מטה את אביזר הרצפות לתוך אחד מתוך מכלולי האחיזה שבדפנות שואב האבק.

בצורה זו תוכלו לשאת ולאחסן בקלות את שואב האבק.

אם שואב האבק שלכם מצויד בידיית XXL, תוכלו לנתק אותה כך ששואב האבק יתפוס פחות מקום אחסון (איור 30).

■ נתקו את ידיית ה- XXL מצינור השאיבה הנכנס פנימה.

■ לפפו את צינור השאיבה מסביב לידיית ה- XXL, ולאחר מכן הכניסו את הידיית לחריץ החנייה השני.

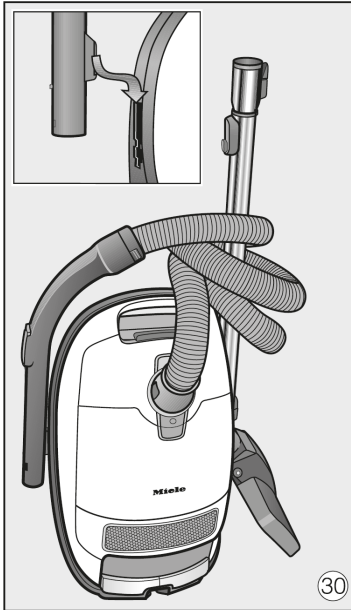

טיפול ותחזוקה

רכישת שקיות אבק ומסננים חדשים

שקיות אבק ומסננים מקוריים ניתן לרכוש אצל הסוחרים המורשים, חנויות "מילה גלארי" ברחבי הארץ, ובתחנות השרות המורשות ברחבי הארץ (נא עיינו ברשימה שבכריכה האחורית של החוברת).

רכישה נכונה של שקיות אבק ומסננים

השתמשו רק בשקית אבק מקורית G/N של מילה עם הצווארון הכחול. שימוש בשקית אבק אחרת כלשהי עלול לגרום נזק לשואב האבק. שקיות אבק מקוריות מסומנות בלוגו המקורי "Original Miele" של "מילה" המוטבע על האריזה או ישירות על שקית האבק.

**ORIGINAL
Miele**



מסנן "Air clean" (פליטת אויר) ומסנן תא האבק מסופקים בכל אריזה של שקיות אבק.

אם תרצו לרכוש מסנן פליטה או מסנן לתא האבק בנפרד, פנו לאחת מתחנות השרות המורשות של "מילה" וציינו את דגם שואב האבק שברשותכם.

⚠️ לפני תחילת פעולות תחזוקה וניקוי נתקו תמיד את שואב האבק מרשת החשמל ע"י הוצאת תקע החשמל מהשקע בקיר.

מערכת הסינון של מילה מורכבת משלושה מסננים.

- שקית האבק
- מסנן תא האבק (להגנה על המנוע)
- מסנן פליטה

מסננים אלו יש להחליף מעת לעת כדי להבטיח פעולה תקינה ויעילה של שואב האבק.

השתמשו אך ורק בשקיות ומסננים מקוריים עם סימן הלוגו המקורי "Original Miele" כדי להבטיח את התאמתם לשואב האבק שברשותכם. שימוש במוצרים המקוריים מבטיח יעילות מרבית של שואב האבק וניצול כל נפח שקיות האבק.

⚠️ השימוש בשקיות אבק העשויות מנייר או מחומרים המבוססים על נייר, או שקיות אבק עם צווארון מקרטון, או שקיות אבק שאינם מסומנות בלוגו המקורי של "מילה" "Original Miele", עשויים לגרום נזק רציני לשואב האבק ופקיעת האחריות לשואב האבק.

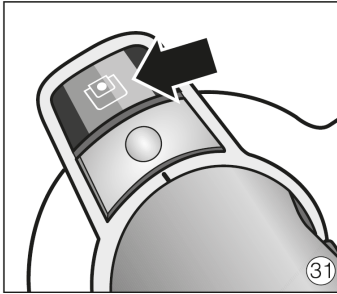

מתי להחליף את שקית האבק (איור 31).

החליפו את שקית האבק כאשר הסמן הצבעוני ממלא לחלוטין את התצוגה. או בהקדם האפשרי אם אתם מבחינים בירידה ביעילות השאיבה (עיינו בפרק "איתור תקלות").

שקיות האבק של "מילה" מיועדות לשימוש חד פעמי בלבד. אל תנסו לעשות בהן שימוש חוזר, מכיוון שעוצמת השאיבה עלולה להיפגע.

בדיקת חיווי החלפת שקית האבק

- חברו את האביזר הרגיל לשאיבת רצפות לצינור השאיבה.
- הפעילו את השואב בלחיצה על דוושת ההפעלה/כיבוי ① ובחרו את עוצמת השאיבה המרבית.
- הרימו מעט את אביזר שאיבת הרצפות מהרצפה.

כיצד פועל חיווי החלפת שקית האבק

חיווי החלפת שקית האבק מכוון לשימוש ביתי רגיל. אבק ביתי רגיל עלול להכיל תערובת של אבק, שיער, מוך משטיחים, סיבים, חול וכו'. אולם, גם אם תשאבו כמות מעטה בלבד של מלט, גבס או אבק של בלוקים, חלקיקים עדינים אלו יכולים להשפיע על אטימותה של שקית האבק ולגרום לכך שהחיווי יצביע על כך ששקית האבק מלאה, למרות שבפועל היא כמעט ריקה לחלוטין. למרות זאת, יש להחליף את שקית האבק, משום שעוצמת השאיבה פוחתת במידה רבה. מאידך, אפשר שהשקית תתמלא בצמר או מוך, אך חדירות האוויר תהיה עדיין גבוהה דיה כדי לא להפעיל את חיווי החלפת שקית האבק. גם במקרה זה יש להחליף את השקית.

טיפול ותחזוקה

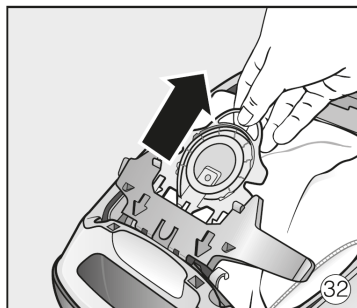

כיצד להחליף את שקית האבק (איורים 32 + 33)

- הרימו את תפס שחרור מכסה תא האבק והרימו את המכסה ככל שניתן (איור 10).

בשקית האבק קיימת לשון סגירה אשר נסגרת באופן אוטומטי כאשר מוציאים את שקית האבק כדי למנוע בריחה של אבק.

- אחזו בצווארון הקרטון של שקית האבק, ומשכו אותה החוצה.

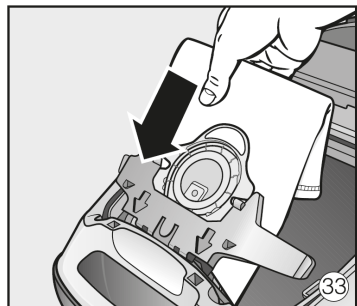

- הכניסו עמוק ככל שניתן שקית חדשה לתוך מחזיק השקית הכחול. השאירו את השקית מקופלת כאשר אתם מוציאים אותה מהקופסה.

- התירו ושחררו את השקית המקופלת בתוך תא איסוף האבק.

- סגרו היטב את מכסה תא האבק. וודאו שתישמע נקישה. וודאו ששקית האבק לא נלכדה בין המכסה והשואב בעת הסגירה.

! המכסה לא ייסגר ללא שקית אבק או אם השקית לא הוכנסה כראוי למקומה. אל תפעילו כוח!

מתי להחליף את מסנן תא האבק (הגנה על המנוע)

החליפו את מסנן תא האבק כל פעם שאתם פותחים אריזה חדשה של שקיות אבק. מסנן תא האבק מסופק עם כל אריזה של שקיות אבק של "מילה".

מתי להחליף את מסנן תא האבק (איור 34)

- פתחו את מכסה תא האבק.

- משכו את שקית האבק באמצעות אחיזה בלשונית שעל הצווארון.

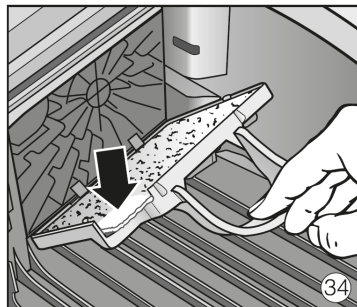

- פתחו ככל שניתן את מסגרת המסנן הכחולה, והסירו את המסנן הישן. אחזו בחלק הלא מלוכלך כדי להסיר את המסנן הישן.

- הרכיבו מסנן תא אבק חדש.
- סגרו את מסגרת המסנן.

- הכניסו שקית אבק ככל שניתן לתוך המסגרת הכחולה.

- סגרו היטב את מכסה תא האבק, וודאו שהוא ננעל למקומו בנקישה. היזהרו ששקית האבק לא תילכד בעת הסגירה.

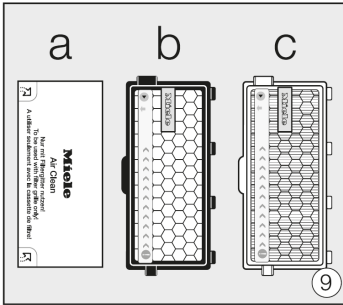

מתי להחליף את מסנן הפליטה

בהתאם לדגם, שואב האבק שלכם מצויד במסנן אחד מתוך המסננים הבאים (איור 9):

a מסנן ניקוי אוויר Air Clean החליפו את המסנן כל פעם שאתם פותחים אריזה חדשה של שקיות אבק מקוריות של "מילה". מסנן פליטת אוויר מסופק בכל אריזת שקיות אבק של "מילה".

b מסנן ניקוי אוויר פעיל Active Air Clean 50 (שחור)

c מסנן פעיל HEPA AirClean 50 (לבן) החליפו מסנן זה אם חיווי החלפת המסנן צבוע כולו בצבע אדום (איור 14).

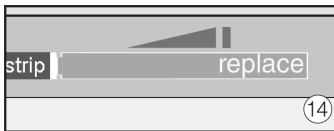

זה קורה לאחר זמן פעולה מצטבר של 50 שעות לערך המקביל לשימוש ממוצע במשך שנה. תוכלו להמשיך לשאוב גם כשהחיווי דולק. אולם, עוצמת השאיבה עלולה לרדת, וכמו כן, גם יעילות הסינון של המסנן יורדת כשהמסנן לא מוחלף בזמן.

כיצד להחליף את מסנן פליטת האוויר Air Clean (איורים 35 + 36)

אל תשתמשו ביותר ממסנן פליטה אחד בכל פעם.

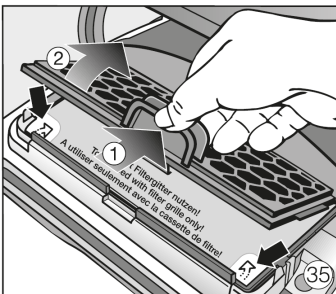

טיפול ותחזוקה

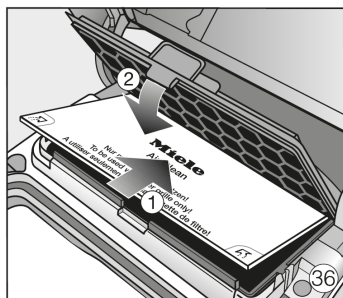

- פתחו את מכסה תא האבק.
- לחצו על תפס השחרור שעל רשת המסנן ופתחו את הרשת עד שתישמע נקישה.
- אחזו בחלק הלא מלוכלך של מסנן פליטת האוויר המשומש והוציאו אותו החוצה.
- החליפו את המסנן הישן במסנן פליטת אוויר חדש מסוג: AirClean.

אם תרצו להתקין מסנן פליטת האוויר פעיל Active Air Clean 50 או מסנן ניקוי אוויר HEPA Active AirClean 50, עיינו בסעיף "התאמת סוג אחר של מסנן פליטת אוויר".

- סגרו את רשת המסנן.

- סגרו היטב את מכסה תא האבק.

כיצד להחליף מסנן פליטת אוויר מסוג Active Air Clean 50 או מסנן HEPA AirClean 50 (איורים 37 + 38)

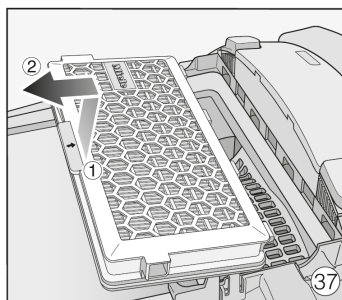

אל תשתמשו ביותר ממסנן פליטה אחד בכל פעם.

- פתחו את מכסה תא האבק.

- הרימו את מסנן הפליטה והוציאו אותו.

- הכניסו מסנן פליטת אוויר חדש, וודאו שהוא מוכנס כראוי, ולחצו עליו כלפי מטה למקומו.

- לחצו על חיווי החלפת מסנן הפליטה (איור 12).

- לאחר כ-15-10 שניות, פס אדום דק יופיע בצד השמאלי של התצוגה (איור 13).

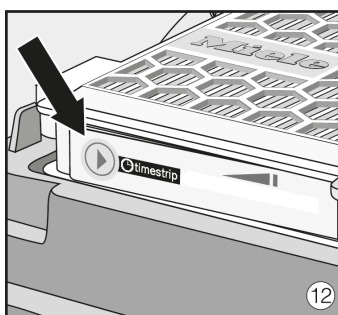

אם תרצו להשתמש במסנן פליטת אוויר Air Clean, עיינו בסעיף "החלפת סוג אחד של מסנן פליטת אוויר בסוג אחר".

טיפול ותחזוקה

■ סגרו היטב את מכסה תא האבק. וודאו שהוא נעל במקומו בנקישה.

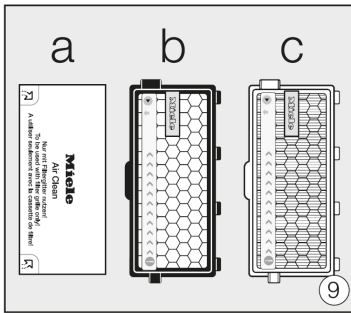

החלפת סוג אחד של מסנן פליטת אוויר בסוג אחר

בהתאם לדגם, שואב האבק שלכם מצויד במסנן אחד מתוך המסננים הבאים (איור 9):

a מסנן אוויר Air Clean

b מסנן ניקוי אוויר פעיל Active AirClean 50 (שחור)

c מסנן פעיל HEPA AirClean 50 (לבן)

קחו לתשומת לבכם מתי יש להחליף עת המסנן:

1. אם תרצו להחליף מסנן ניקוי אוויר מסוג a, b או c, עליכם להוציא את מסנן הרשת לפני שאתם מתקינים את המסנן החדש (איור 38).
 2. אם תרצו להחליף מסנן ניקוי אוויר מסוג b או c עם מסנן ניקוי אוויר מסוג a, עליכם להתקין גם את מסנן הרשת* (איור 36).
- *מסנן רשת - עיינו בפרק: "אביזרים מסופקים".

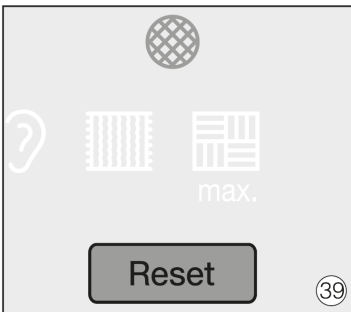
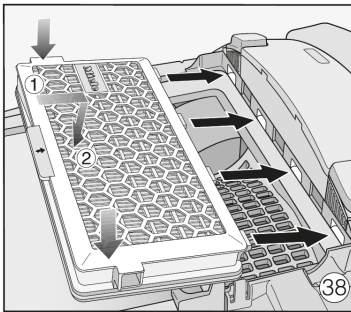

אל תשתמשו ביותר ממסנן פליטה אוויר אחד בכל פעם.

חיווי תחזוקה עם לחצן איפוס (איור 39)

דגמים מסוימים מצוידים בחיווי תחזוקה. החיווי מואר לאחר כ- 50 שעות פעולה מצטברות, המקבילות לשימוש ממוצע במשך שנה. בנקודת זמן זו, בדקו את רמת הלכלוך של מסנן תא האבק ואת מסנן הפליטה.

אם אתם מחליפים את המסננים, עליכם לאפס את מונה החיווי. לשם כך, עליכם להפעיל את שואב האבק.

■ לחצן על לחצן האיפוס Reset.

חיווי התחזוקה ייכבה ויתאפס.

את החיווי ניתן לאפס רק באמצעות לחיצה על הלחצן לאחר שהחיווי הואר. לחיצה על הלחצן בזמן אחר כלשהו, לא ישפיע.

מתי להחליף את הסוללה בידית עם בקרת רדיו

לאחר כ- 18 חודשים. החליפו את הסוללה בחדשה מסוג (CR2032).

תוכלו עדיין להמשיך ולהשתמש בשואב האבק גם כשהסוללה התרוקנה או לאחר שהוצאתם אותה.

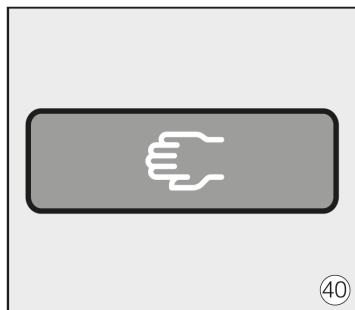

- להחלפת הסוללה, הפעילו את שואב האבק בלחיצה על דוושת ההפעלה/כיבוי ①. חיווי מצב המתנה ⏻ בשואב האבק, יואר בצבע צהוב.
 - לחצו על לחצן האיפוס בשואב האבק (איור 40).
- תוכלו להמשיך בשימוש בשואב האבק, אולם רק בהספק המרבי.

כיצד להחליף את הסוללה בבקרת הרדיו בידית

- פתחו את מכסה תא הסוללות בידית והוציאו את הסוללה.
- הרכיבו סוללה זהה חדשה והקפידו על קוטביות נכונה.
- סגרו את תא הסוללות.
- השליכו את הסוללה בהתאם לתקנות המשרד לאיכות הסביבה.

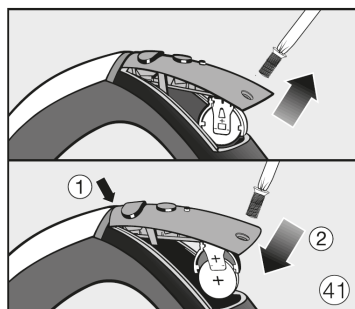

מתי להחליף את מרימי הסיבים

מרים הסיבים בפתח היניקה שבאבזר ניקוי הרצפות ניתן להחלפה.
בדקו אותו מדי פעם והחליפו אותו כאשר שערותיו בלויים.

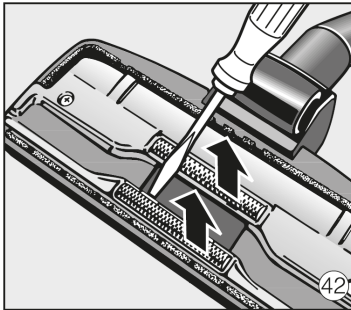

כיצד להחליף את מרימי הסיבים (איורים 42+43)

- השתמשו במברג מתאים כדי להסיר את מרים הסיבים מתוך החריצים. כדי לסייע לכם, קיימים שני חריצים.
- התקינו מרים סיבים חדש.

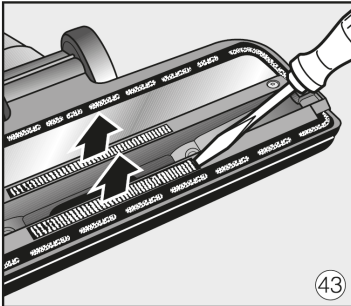

אביזר ניקוי לריפודים SPD 10 (בהתאם לדגם) (איור 44)

- נתקו את יחידת מרים הסיבים בכל אחד מצידו אביזר ניקוי הריפודים.
- התקינו יחידת מרים סיבים חדשה ונעלו אותה למקומה.

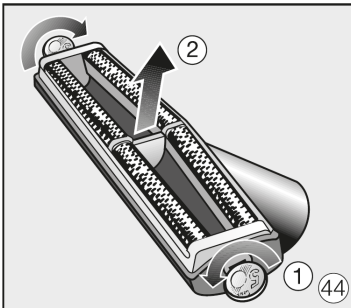

כיצד לנקות את ציר הגלגלת באביזר ניקוי הרצפה SBD 285 AllTeQ (איור 45)

- 1 שחררו את המסב (התקן תחיבה סיבובי) בעזרת מטבע.
- 2 לחצו את המסב, והוציאו אותו.
- 3 הוציאו את הגלגלת.

- סלקו את כל הסיבים, השערות וכו', ולאחר מכן החזירו את כל החלקים למקומם בסדר פעולות הפוך.

חלקי חילוף זמינים בתחנות השרות המורשות ברחבי הארץ (עיינו ברשימה שבגב החוברת) או באולם התצוגה המרכזי של "מילה" בהרצליה.

⚠️ לפני תחילת פעולות ניקוי ותחזוקה, נתקו תמיד את שואב האבק מרשת החשמל באמצעות הוצאת תקע החשמל מהשקע בקיר.

ניקוי שואב האבק והאביזרים

את המשטחים החיצוניים של שואב האבק והאביזרים תוכלו לנקות בעזרת מטלית יבשה או מטלית לחה הטבולה בתמיסת נוזל ניקוי עדין המיועד לניקוי חומרי פלסטיק.

⚠️ אל תשתמשו בתכשירי ניקוי שורטים, בחומרי ניקוי לזכוכית או כל חומר ניקוי כללי אחר. כימיקלים אלו עלולים לגרום נזק רציני למעטפת הפלסטיק.

ניקוי תא איסוף האבק

תוכלו במידת הצורך לנקות את תא האבק בעזרת מטלית אבק **יבשה**, מברשת אבק או בעזרת שואב אבק אחר.

⚠️ לעולם על תאפשרו לשואב האבק להתרטב. אם רטיבות חודרת לתוך שואב האבק קיימת סכנת התחשמלות.

מדריך לאיתור תקלות

פעולת השואב נפסקת באופן אוטומטי.

בדגמים מסוימים, מוארת נורית

האזהרה לחימום יתר .

מנגנון הגנה בפני חימום יתר מפסיק את פעולת שואב האבק באופן אוטומטי כאשר הוא מתחמם יתר על המידה. בדגמים מסוימים קיימת נורית חיווי  המוארת כאשר מנגנון ההגנה נכנס לפעולה.

התחממות יתר של שואב האבק עלולה להיגרם כשחפצים גדולים סותמים את צינור השאיבה, או כאשר שקית האבק מלאה. גם מסנן פליטה או מסנן תא אבק מלוכלכים מאוד יכולים להוות גורם לחמום יתר של שואב האבק. במקרים אלו עליכם לכבות את שואב האבק בלחיצה על מפסק ההפעלה/כיבוי  ולנתק אותו מרשת החשמל.

לאחר שהסיבה לחימום היתר התגלתה וסולקה, המתינו כ- 20-30 דקות כדי לאפשר לשואב להתקרר לפני שתפעילו אותו מחדש.

שרות לאחר המכירה

במקרה של תקלה שאינכם יכולים להתגבר עליה בכוחות עצמכם, עליכם לפנות לאחת מתחנות השרות המפורטות בכריכה האחורית של חוברת זו.

בכל פנייה לקבלת שרות או לצורך רכישת שקיות אבק, מסננים או אביזרים, ציינו את דגם המכשיר שברשותכם, אותו ניתן למצוא על תווית הנתונים המודבקות בתחתית שואב האבק.

אביזרים לרכישה

מברשת נוחות טורבו Turbo Comfort (STB 205-3)

המברשת אידיאלית לניקוי שטיחים עם סיבים קצוצים.

מברשת לרצפות קשיחות (SBB 235-3)

מברשת מיוחדת לניקוי רצפות קשיחות כמו למשל, מרצפות, אבן, או שיש.

מברשת לרצפת פרקט (SBB Parquet-3)

מברשת מיוחדת המורכבת משיער סוס מקורי לניקוי רצפת פרקט וחומרי ריצוף הרגישים לשריטות.

מברשת לרצפות עם מברשות מסתובבות (SBB 300-3)

מברשת זו מיועדת לכל סוגי הרצפות הקשיחות ועילה במיוחד במקומות עם גישה קשה כמו למשל, פינות וגומחות.

מברשת לרצפות רחבה XL עם מברשות מסתובבות (SBB 400-3)

מברשת רחבה במיוחד זו מיועדת לכל סוגי הרצפות הקשיחות ועילה במיוחד במקומות עם גישה קשה כמו למשל, פינות וגומחות.

אבזרים אחרים

ערכת זעירה MicroSet (SMC 20)

ערכה זו נועדה במיוחד לניקוי חפצים קטנים ואזורים קשים להגעה (כמו למשל, מקלדות מחשבים, מערכות סטריאו, ריהוט מגולף וקישוטים, וכו').

ערכת טיפול לרכב CarCare (SCC 10)

לניקוי החלל הפנימי של מכוניות.

דגמים מסוימים מסופקים עם אחד או יותר מהאביזרים הבאים.

עליכם לפעול בהתאם להנחיות הניקוי והטיפול של יצרני הרצפות.

תוכלו לרכוש אביזרים אלו בתחנות השרות ברחבי הארץ (עיינו ברשימה שבכריכה האחורית) או בחנויות "מילה גלארי" ברחבי הארץ.



מברשות חשמליות

תוכלו להשתמש במברשת החשמלית אך ורק בשואבי האבק מדגמים המצוידים בשקע למברשת חשמלית.

מברשת נוחות חשמלית SEB 216-3

המברשת החשמלית מותאמת במיוחד לשאיבה מאומצת של שטיחים אשר החשופים לבלאי. פעולת השאיבה מאד יעילה לשאיבת חלקיקים המצטברים בתחתית השטיח או כשהשטיחים מוצבים בפרוזדורי מעבר ומדרגות עליהם דורכים בתדירות גבוהה.

אביזרי ניקוי לרצפות / מברשות

ראש שאיבה Classic Allergotec (SBDH 285-3)

ראש השאיבה תוכנן במיוחד לניקוי היגיני יומי של משטחי הרצפות. בעת השאיבה, רמת ניקיון הרצפה מוצגת באמצעות "קווי תנועה" צבעוניים.

אטם היגיני עם פחם פעיל

אטם זה מונע פליטת אבק וריחות בעת הסרת צינור השאיבה משואב האבק.

מסננים

מסנן פליטה פעיל 50 Active Air Clean (SF-AA 50)

מסנן זה סופג ריחות מהלכלוך שנאסף בשקית האבק.

מסנן פעיל HEPA 50 Active (SF-AH 50)

רמת סינון מעולה של האוויר הנפלט לאוויר. מסנן זה מתאים במיוחד לאנשים סובלים מאלרגיה.

רשת מסנן

רשת המסנן נדרשת אם תרצו להתאים מסנן אוויר AirClean במקום מסנן אוויר פעיל 50 Active Air Clean או מסנן פעיל 50 HEPA AirClean.

ערכת ניקוי לחתול וכלב (SCD 10)
מיועד במיוחד למשקי בית עם חיות מחמד.

ערכת טיפול לבית Homecare (SHC 10)

אביזרים לניקוי אזורי המחייה בבית שלכם

מברשת טורבו ידנית קומפקטית זעירה (STB 20)

לניקוי ריפודים, מזרנים, מושבים לרכב וכו'.

מברשת אוניברסלית (SUB 20)

לניקוי אבק מספרים, מדפים וכו'.

מברשת לרדיאטור (SHB 20)

מיועדת לניקוי רדיאטורים, מדפים צרים או פינות.

פייה למזרונים (SMD 10)

מיועדת לשאיבת מזרונים ורהיטים מרופדים.

פייה צרה, 300 מ"מ (SFD 10)

פיית צרה ארוכה במיוחד, לניקוי קפלים, סדקים או פינות.

פייה צרה, 560 מ"מ (SFD 20)

פיית צרה גמישה לגישה למקומות עם גישה קשה ומסורבלת.

אביזר לשאיבת ריפודים, 190 מ"מ (SPD 10)

לניקוי ריפודים, מזרנים, מושבים לרכב וכו'.

צינור הארכה גמיש (SFS 10)

להארכת צינור השאיבה ב- 1.5 מ' לערך.

תעודת אחריות למוצרים קטנים

היצרן: "מילה"
היבואן: "אלקטרה מוצרי צריכה (1951) בע"מ" מרח' יוסף ספיר 1,
א.ת. חדש ראשל"צ

סוג ודגם המכשיר: _____

אנו "אלקטרה מוצרי צריכה (1951) בע"מ", אחראים בזאת לפעולתו התקינה של המכשיר לתקופה של שנה אחת מתאריך האספקה. אחריות זו לא תחול במקרים הבאים:

1. קלקול הנובע מהפעלה שלא לפי הוראות השימוש.
2. קלקול עקב אספקת חשמל לא סדירה.
3. שבר מכל סיבה שהיא.
4. תקלה שנגרמה כתוצאה מגורמים חיצוניים: שריפה, גשם, ברק וכו'.
5. נעשה שימוש במכשיר למטרות מסחריות.
6. אחריות זו אינה חלה על אביזרים נלווים מתכלים (שקיות אבק, מסננים, סכיני חיתוך, ראשי גילוח).
7. האחריות אינה כוללת ניקוי אבנית במגהצים כתוצאה משימוש במים קשים.

האחריות האמורה תופעל בתנאי שהמכשיר יובא לתיקון בצירוף תעודה זו, כשהיא חתומה על ידי הסוחר, **למעבדות המפורטות על הכריכה האחורית של חוברת זו.**

כל טיפול או תיקון שלא באמצעות המעבדות האמורות יגרום לביטולה של אחריות זו.

פרטים למילוי על ידי הסוחר

שם הקונה: _____

תאריך המכירה: _____

חתימת הסוחר: _____

שם וכתובת הסוחר: _____

Miele

תחנות שירות ברחבי הארץ

08-8525104	טל' 24	חשמל קמי, מרכז מסחרי ב' חנות	1. אשדוד
08-6722211	טל' 29	מעבדות א.ש, רח' דוד רמז חנות מס'	2. אשקלון
08-6282691	טל' 102	מיקרו מיקס, רח' החלוץ	3. באר שבע
03-5063582	טל' 39	אלקטרו אשד, רח' רוטשילד	4. בת ים
04-6326088	טל' 53	אחים איטח, הנשיא	5. חדרה
04-8671507	טל' 9	שרות רם, רח' ביאליק	6. חיפה
04-8620162			
04-8227227		סניף נוה שאנן, רח' טרומפלדור 29	
04-8720642		סניף קריות, שד' ההסתדרות 279	
077-7205400	טל' 1	שרות רם, רח' אלכסנדר זייד	7. טבעון
04-6720991	טל' 5	המקלט, רח' הגלבע	8. טבריה
02-6241741	טל' 1	שרות כל, רח' טרומפלדור	9. ירושלים
08-9465678	טל' 80	חשמל אדיר, רח' עמק האלה	10. מודיעין
04-9826746	טל' 51	ששת, רח' הרצל	11. נהריה
09-8337733	טל' 15	בר מנחם, רח' רמז	12. נתניה
04-6420114	טל' 7	מעבדת הצפון, רח' שפרינצק	13. עפולה
03-7511145	טל' 25	אלקטרו ברק, רח' התקווה	14. רמת גן
09-7603387	טל' 1	טל אור, רח' עקיבא	15. רעננה
03-5477745	טל' 31	מעבדות השרון, רח' אוסישקין	16. רמת השרון
03-5371015	טל' 22	אלקטרו מור, רח' לה גרדיה	17. תל אביב
03-6872161	טל' 8	י. רובין מכשירי גילוח בע"מ, רח' יסוד המעלה	18. תל אביב

כתובתנו באינטרנט: <http://www.electra-consumer.co.il>

לקוחות נכבדים,

החברה שומרת לעצמה את הזכות לשנות את המפרטים המצוינים בהוראות ההפעלה ללא הודעה מוקדמת, ומבלי שתחול עליה חבות כל שהיא עקב כך.

אלקטרה 
יבוא ושיווק

רח' יוסף ספיר 1, א.ת חדש, ראשון לציון, מיקוד 75143 טל' 03-9633030