

Sauter

- הוראות הפעלה והתקנה -

כיריים קרמים

עם מקשי מגע

דגם: MOON

שירות ואגריות

אבלקטרה 

לקוחות נכבדים,

אנו מודים לכם ושמחים שהצטרפתם למשפחת אלקטרה.

בכירים הקרמים היוקרתיים החדשים מתוצרת *Sauter* המיובאים ע"י אלקטרה מוצרי צריכה (1951) בע"מ מיושמות הטכנולוגיות החדישות ביותר המעניקות ביצועי חימום, בישול וטיגון מעולים, ומבטיחות בטיחות מושלמת ונוחות מרבית בשימוש.

הכירים מתוצרת *Sauter* משתלבים בצורה הרמונית במטבח שלכם וממזגים בהצלחה קלות בשימוש עם ביצועי בישול מעולים.

באלקטרה רואים בנוחות שלכם אתגר עליון ושוקדים ללא הרף לשיפור השירות המוענק ללקוחות.

הוראות ההתקנה וההפעלה מאפשרות לכם שימוש נוח ויעיל בכירים. נא קראו בעיון רב את ההוראות ואנו משוכנעים שתפיקו הנאה מושלמת מהכירים.

באיחולי הצלחה והנאה אלקטרה מוצרי צריכה (1951) בע"מ

תוכן העניינים

3	הוראות בטיחות
4	בקרי המגע
5	הפעלת וכיבוי הכירים
5	חיווי חום שיורי
6	התקן בטיחות לנעילת הכירים
6	כיבוי בטיחות אוטומטי
6	פעולת הטיימר
8	פעולת התחממות אוטומטית
9	כלי בישול
10	התקנה
13	ניקוי ותחזוקה
	תחנות שרות ברחבי הארץ. בגב החוברת

כירים אלו מיועדים לשימוש ביתי בלבד. היצרן והיבואן לא יהיו אחראים לנזקי גוף או רכוש שייגרמו מהתקנה שגויה או שימוש לא מתאים, לא נכון או בלתי סביר.

• הוראות בטיחות

- **כיריים אלו תוכננו לשימוש ביתי בלבד.**
- כל פעולות הבישול חייבות להתבצע תחת פיקוח והשגחה.
- כיריים אלו מיועדות אך ורק לבישול מצרכי מזון וארוחות ביתיות.
- כיריים אלו אינם מיועדים לשימוש אנשים (כולל ילדים) עם מוגבלויות גופניות, נפשיות או תחושתיות, או ללא ניסיון וידע, אלא אם הם נמצאים בהשגחה ופיקוח של אדם בוגר ואחראי או הם הודרכו כיצד להשתמש כראוי בכיריים על ידי אדם האחראי לבטיחותם.
- יש להשגיח על ילדים כדי לוודא שהם לא ישחקו בכיריים.
- כחלק מהמחויבות שלנו לשפר בקביעות את קו המוצרים מתוצרתנו, אנחנו שומרים את הזכות לבצע שינויים המבוססים על הטכנולוגיות החדשות ביותר הקשורות לתפקוד ולא לתכונות אסתטיות.
- השימוש בכיריים יוצר חום ולחות בתוך החדר בו ממוקמים הכיריים. **לכן עליכם לוודא תמיד כי המטבח מאוורר כראוי.**
- אל תאחסנו בארון שמתחת לכיריים **תכשירי ניקוי או חומרים דליקים**, תרסיסים, מוצרים שונים באריזות לחץ, ניירת, ספרי בישול וכיו"ב. אל תניחו חפצים או כלים כלשהם על הכיריים שלא לצורך.
- אם אתם משתמשים במגירה הממוקמת מתחת לכיריים, אנו ממליצים שתימנעו מלאחסן בה פריטים הרגישים לחום (פריטים מפלסטיק, נייר, תרסיסים וכו').
- כל המידע לגבי השרות לאחר המכירה נמצא בכריכה האחורית של חוברת זו.

- לפני כל פעולת ניקוי או תחזוקה של הכיריים, נתקו את הכיריים מרשת החשמל ע"י הוצאת התקע מהשקע שבקיר, או ניתוק קו החשמל המזין את הכיריים.

סכנת התחשמלות

וודאו שכבלי החשמל של מכשירי חשמל כלשהם שבקרבת הכיריים, לא יבואו במגע עם אזורי הבישול של הכיריים.

כדי למנוע סכנת התחשמלות, במקרה ומתגלה סדק או שבר במשטח הזכוכית, נתקו מיד את הכיריים מרשת החשמל ופנו מיד לתחנת השרות הקרובה למקום מגוריכם.

אל תחברו את הכיריים לרשת החשמל עד סיום כל פעולות ההתקנה.

• שמירה על איכות הסביבה

- כל חומרי האריזה ניתנים למחזור.
- הפרידו וסלקו את חומרי האריזה בהתאם לסימנים המוטבעים עליהם.
- סלקו את הכיריים הישנים בהתאם לתקנות המשרד לאיכות הסביבה.

⚠ אזהרה

התקנת הכיריים וחיבורם לרשת החשמל חייבת להתבצע ע"י טכנאי מוסמך ומורשה בלבד!
 חובה להתקין ולהדק היטב את הכיריים לתוך משטח עבודה שבארונות המטבח או לתוך השיש במטבח בהתאם להוראות ההתקנה שבפרק "התקנה".
 כיריים אלו עומדים בכל דרישות תקני הבטיחות האירופאים והישראליים המחמירים ביותר.

בעת שאזורי הבישול בפעולה, אין להביט ישירות לתוך אזור הבישול כדי למנוע נזק למאור העיניים.

קראו היטב את הוראות הבטיחות והפעילו את הכיריים בהתאם להוראות הפעלה! היצרן וחברת אלקטרה לא יהיו אחראים לכל נזק לגוף או לרכוש שיגרם כתוצאה משימוש בכיריים שלא בהתאם להוראות!



בקרי המגע

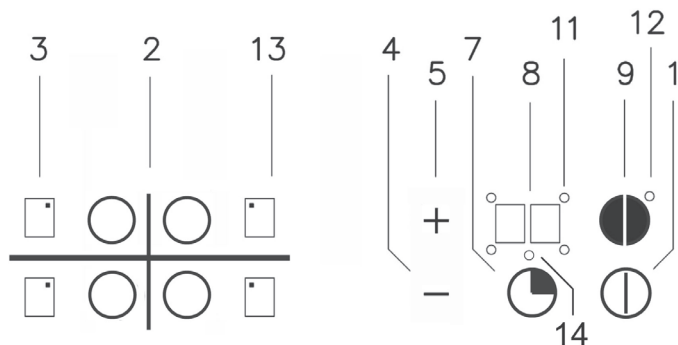

- 1 מקש מגע להפעלה/כיבוי
- 2 מקש אזור הבישול
- 3 צג
- 4 מקש מגע "-"
- 5 מקש מגע "+"
- 7 מקש הפעלת/כיבוי הטיימר
- 8 צג הטיימר
- 9 מקש נעילה
- 11 חיווי הטיימר
- 12 חיווי נעילה
- 13 נקודה עשרונית
- 14 חיווי הפעלת/כיבוי הטיימר

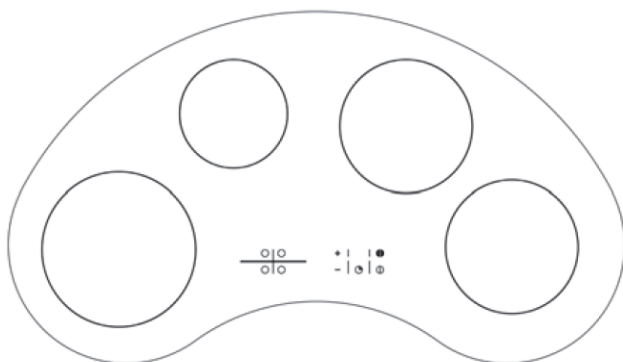

*בקרי המגע והצגים עשויים להיות שונים בין דגמי הכריים השונים

מקשי מגע רגישים

כל הפעולות מבוצעות באמצעות מקשי מגע רגישים (חיישנים קיבוליים) הממוקמים בחזית לוח הבקרה. לכל מקש קיים חיווי תואם. כל הפעולות מאושרות בצליל אקוסטי.

הפעלת וכיבוי הכיריים

(עיינו באיורים שבעמ' הקודם)

1. געו במשך כ- 2 שניות על מקש המגע ① / ② (1).
- הבקרה תופעל: "0" יופיע בצג (3) והנקודה העשרונית (13) תהבהב.
- הכיריים יכבו אוטומטית לאחר כ- 10 שניות אם לא תבצעו פעולה כלשהי.

הפעלת אזור הבישול

לאחר הפעלת הכיריים בלחיצה על מקש המגע להפעלה/כיבוי (1), עליכם להפעיל את אזור הבישול בתוך 10 שניות כדלקמן:

1. לחצו על מקש ההפעלה (2) המתאים לאזור הבישול. "0" יופיע בצג, והנקודה העשרונית (13) תואר, כדי לחוות כי אזור הבישול כעת הופעל.
2. כווננו את דרגת הספק החימום (1 עד 9) באמצעות מקשי המגע "+" ו- "-" (4/5). לחיצה ממושכת על מקשי המגע "+" ו- "-" תגדיל או תקטין את ההגדרה המכוונת ביחידה אחת כל 0.3 שניות. ניתן להפעיל רק אזור בישול אחד בכל פעם, לכן רק נקודה עשרונית אחת תואר.

כיבוי אזור הבישול

1. אזור הבישול חייב להיות מופעל. הנקודה העשרונית המתאימה (13) חייבת להאיר.
2. הנמיכו את דרגת הספק החימום ל- "0" במגע על מקש המגע "-" (4). לאחר כ- 3 שניות אזור הבישול יכבה אוטומטית.

כיבוי מהיר

1. אזור הבישול חייב להיות מופעל. הנקודה העשרונית המתאימה (13) חייבת להאיר.
2. לחצו על מקשי המגע "+" ו- "-" (4/5) בו זמנית והאזור ייכבה מיד.

חיווי חום שיויר

כאשר אזור הבישול עדיין חם ומסוכן למגע, "H" (חיווי חום שיויר) יופיע בצג המתאים, והוא ייעלם רק כאשר הטמפרטורה תרד מתחת ל-60°C ולא קיימת יותר סכנת כוויה. "0" יופיע בצג כל עוד הטמפרטורה נותרת מתחת ל-60°C, ו-"H" יופיע בצג רק כאשר הטמפרטורה תעלה מעל 60°C.

לחיסכון בחשמל, כבו את אזור הבישול לפני סיום הבישול על מנת לנצל את החום השיויר. חיווי החום השיויר "H" ייעלם מהצג אם אספקת החשמל נפסקת לפרק זמן של יותר מ- 3 שניות.

ניתן לכבות את הכיריים בכל עת על ידי לחיצה על מקש ההפעלה/כיבוי (1).

התקן בטיחות לנעילת הכיריים

- ניתן לנעול את הכיריים כדי למנוע הפעלה לא רצויה באמצעות לחיצה על מקש הנעילה (9).
מקש זה מיועד גם לנעילת הבטיחות מפני ילדים.
אם פעולת הנעילה אינה מבוטלת לפני כיבוי הכיריים, היא תמשיך להיות פעילה גם בפעם הבאה בה יופעלו הכיריים.
כאשר הנעילה מופעלת, המקשים לא יגיבו למגע.
הערה: להפעלת התקן הנעילה, יש להפעיל את הכיריים בלחיצה על מקש ההפעלה (1),
ורק לאחר מכן יש ללחוץ על מקש הנעילה (9) עד שנורית חיווי הנעילה (12) תואר.

כיבוי בטיחות אוטומטי

- אם אחד או יותר מאזורי הבישול נותר מופעל בטעות, בקרת הכיריים תכבה אותם אוטומטית לאחר פרק זמן מסוים המוגדר מראש (טבלה 1).
במקרה של כיבוי בטיחות אוטומטי, חיווי "H" יופיע בצג.
למניעת הכיבוי האוטומטי, פשוט געו במקש בחירת אזור בישול או במקש "+" או "-" לפני פקיעת מגבלת הזמן.

טבלה 1

זמן הפעלה רציף מרבי לפני הכיבוי האוטומטי	דרגת הספק החימום
10 שעות	1
5 שעות	2
5 שעות	3
4 שעות	4
3 שעות	5
2 שעות	6
2 שעות	7
2 שעות	8
1 שעות	9

פעולת הטיימר

- פעולה אוטומטית זו מונעת את הצורך בהתערבותכם האישית לאורך כל מחזור הבישול.
אזור הבישול כבה אוטומטית לאחר פרק זמן שהוגדר מראש.
אם אף אחד מאזורי הבישול לא תוכנת במיוחד לפעולה זו, הטיימר יפעל כטיימר תזכורת בלבד (עיינו בפסקה "שימוש בפעולת טיימר לתזכורת").

הפעלת הטיימר.

1. אזור הבישול המיועד לתכנות חייב להיות מופעל. הנקודה העשרונית המתאימה (13) חייבת להיות מוארת.
2. בחרו בדרגת הספק שבין 1 ו-9.
3. לחצו על מקש הטיימר (7): "00" יופיע בצג הטיימר.
4. בחרו את זמן הבישול (החל מ-0 עד 99 דקות) באמצעות לחיצה על מקש "+" או "-" (4/5).

פעולת הטיימר תופעל אוטומטית תוך מספר שניות.
חיווי (11) המתאים לאזור הבישול המתוכננת יואר. להגדרה מהירה של זמן הבישול, לחצו על מקש "+" או "-".

פעולת הטיימר ישימה לאזור בישול אחד בלבד בו זמנית.

שינוי זמן בישול שהוגדר קודם לכן

ניתן לשנות זמן בישול מוגדר בכל עת.

1. אזור הבישול המתאים חייב להיות מופעל. הנקודה העשרונית המתאימה (13) חייבת להיות מוארת.
2. לחצו על מקש הטיימר (7).
3. הגדירו זמן בישול חדש באמצעות לחיצה על מקש "+" או "-" (4 ו-5).
להתאמה מהירה של זמן הבישול, החזיקו לחוץ את מקש "+" או "-".

ביטול פעולת הטיימר

כאשר זמן הבישול שהוגדר הסתיים, יישמע צליל אקוסטי במשך כ-2 דקות.
להפסקת הצליל האקוסטי, פשוט לחצו על מקש כלשהו. אזור הבישול כבה.

אם תרצו להפסיק את הטיימר לפני שהסתיים הזמן המתוכננת:

1. אזור הבישול המתאים חייב להיות מופעל. הנקודה העשרונית המתאימה (13) חייבת להיות מוארת.
2. לחצו על מקש הטיימר (7).
3. אפסו את הזמן בלחיצה על "-" (4).
פעולת הטיימר כעת בוטלה אך אזור הבישול ימשיך לפעול עד הכיבוי הידני.

כיבוי מהיר

1. אזור הבישול המתאים חייב להיות מופעל. הנקודה העשרונית המתאימה (13) חייבת להיות מוארת.
2. לחצו בו זמנית על מקשי "+" ו- "-" (4 ו-5). אזור הבישול יכבה מייד. גם הטיימר יכבה.
הערה: תכונה זו ניתנת להפעלה רק כשמופעל אזור בישול אחד. לא ניתן לבצע כיבוי מהיר כשמופעלים יותר מאזור בישול אחד.

שימוש בפעולת טיימר לתזכורת

אם פעולת הטיימר אינה מיועדת לתזכורת אזור בישול מסוים, ניתן להשתמש בה כטיימר לתזכורת פשוט.

הגדרת טיימר התזכורת

אם הכיריים כבויים:

1. לחצו על מפסק ההפעלה (1).
2. לחצו על מקש הטיימר (7).
3. חיווי הטיימר יואר (14).
3. הגדירו את הזמן הדרוש באמצעות לחיצה על מקשי "+" ו- "-".

אם הכיריים מופעלים וגם אחד מאזורי הבישול מופעל:

1. בטלו את פעולת אזור הבישול בלחיצה על מקש אזור הבישול המתאים (2); הנקודה העשרונית (13) תיכבה.
2. לחצו על מקש הטיימר (7).
3. הגדירו את הזמן הדרוש באמצעות מקשי "+" ו- "-".

כיבוי פעולת טיימר התזכורת

כשיתיים הזמן המוגדר, יישמע צליל אקוסטי במשך 2 דקות. להפסקת הצליל, פשוט לחצו על מקש כלשהו.

אם תרצו להפסיק את טיימר התזכורת לפני שיתיים הזמן המתוכנת:

1. לחצו על מקש הטיימר (7).
2. אפסו את הזמן בלחיצה על "-" (4).

כיבוי מהיר:

1. בלחיצה בו זמנית על מקשי "+" ו-" (4 ו-5), הטיימר ינוטרל.

פעולת התחממות אוטומטית

פעולה זו מקלה על פעולת הבישול. בעת הבישול לא תצטרכו לשהות דרך קבע ליד הכיריים. הכיריים מתחממים אוטומטית לדרגת ההספק מלאה ואז חוזרים לדרגת ההספק המוגדרת לאחר זמן מסוים (עיינו בטבלה 2).
הערה: תכונה זו ניתנת להפעלה בכל אחד מאזורי הבישול המופעלים.

הפעלת ההתחממות האוטומטית

1. לחצו על מקש בחירת אזור הבישול הרצוי (2).
2. לחצו על מקש "-" ובחרו בדרגת הספק 9, ולאחר מכן השתמשו במקש "+" לבחירת דרגת הספק "A" "9". לאחר מכן הגדירו את דרגת ההספק הרצויה להמשך הבישול באמצעות המקש "-", למשל, דרגת הספק 6. "A" ו-"6" יופיעו לסירוגין בצג בעת פעולת ה-"חימום האוטומטי".

דוגמה: בחרו בדרגת הספק 9 והפעילו את פעולת החימום האוטומטי באמצעות מקש "+" (9 יופיע בצג). כעת הגדירו את דרגת ההספק 6 להמשך הבישול באמצעות לחיצה על מקש "-". עם הגדרות אלו הכיריים יתחממו במשך 2.5 דקות בדרגת הספק 9. על הצג יופיע לסירוגין "A" ו-"6" ואז יחזור להמשך בישול בדרגת הספק 6.

טבלה 2

זמן פעולת התחממות (בדקות)	דרגת הספק
1	1
3	2
4.8	3
6.5	4
8.5	5
2.5	6
3.5	7
4.5	8
---	9

מומלץ להשתמש בסירים ומחבתות עם תחתית שטוחה בקוטר זהה או מעט גדול יותר מקוטרו של אזור החימום, המתאימים לשימוש בכיריים קרמים. אל תשתמשו בסירים קעורים או קמורים (כמתואר באיור) או בסירים עם תחתיות מחוספסות כדי לא לגרום נזק למשטחי הכיריים.



חשוב!

- מנעו גלישת נזלים על משטח החימום. בזמן חימום והרתחת נזלים הקטינו את עוצמת החימום.
- אל תשאירו את משטח החימום פועל ללא סירים או עם סירים ריקים.

התקנת הכיריים והחיבור לרשת החשמל תיעשה אך ורק על ידי טכנאי מורשה.

• הצבת הכיריים

הכיריים מיועדים להתקנה במשטח עבודה (שיש, משטח עבודה או ארון מטבח המיועד לכך, בעובי של 20-40 מ"מ, ישר, יציב, ועמיד בחום.

הקפידו על קיום מרווח של 650 מ"מ לפחות בין הכיריים לריהוט המטבח או קולט אדים המוצב מעל הכיריים.

לקבלת משטח עבודה לבישול חופשי, הקפידו על קיום מרווח צדדי של 30 ס"מ לפחות מריהוט, קיר או מחיצה. במידה וקיימת מחיצה אופקית מתחת לכיריים שמרו על מרווח של 21 מ"מ לפחות מהחלק העליון של משטח העבודה. בכל מיקרה אל תאחסנו חומרים דליקים, כימיקלים במכלי לחץ או תרסיסים כלשהם מתחת לכיריים.

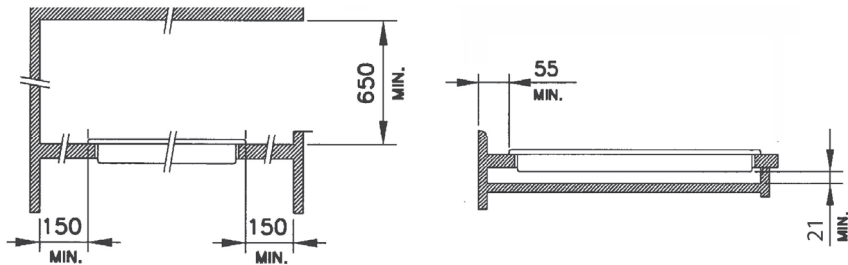

• התקנת הכיריים

- הפכו את הכיריים והניחו אותם בעדינות על הפתח במשטח העבודה והיזהרו שלא לפגוע בכפתורים ובמצתים.
- להבטחת אטימה טובה בין הכיריים למשטח העבודה הדביקו סרט אטימה מסביב למסגרת החיצונית שבתחתית הכיריים.
- הניחו בזהירות את יחידת הכיריים בתוך הפתח שבמשטח העבודה.
- אם תרצו, תוכלו לקבע את התנור למשטח העבודה באמצעות 4 התפסים והברגים המצורפים לכיריים. הפסיקו את פעולת ההידוק כאשר הרגליות מתחילות להתכופף. אל תשתמשו במברגה חשמלית.

• חיבורי החשמל

החיבור לרשת החשמל יבוצע לפי חוקי החשמל ויבוצע על ידי טכנאי מוסמך בלבד!

חברו את הכיריים לזינה תלת פאזית בלבד!

תקע החשמל/מפסק הניתוק חייב להיות נגיש בכל עת.

תוכלו לחבר את הכיריים לרשת החשמל באמצעות חיבור קבוע. בשיטת חיבור זו, עליכם לוודא קיום מפסק ניתוק רב קוטבי עם מרווח ניתוק של 3.5 מ"מ לפחות בין המגעים.

⚠ אזהרה

אם כבל החשמל ניזוק, נתקו מיד את הכיריים מרשת החשמל ופנו לתחנת השרות הקרובה למקום מגוריכם (עיינו ברשימה שבגב החוברת). רק טכנאי מורשה ומיומן רשאי להחליף את כבל החשמל.

מידות הפתח במשטח העבודה

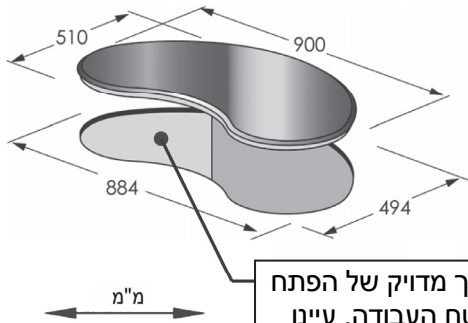

לחיתוך מדויק של הפתח
במשטח העבודה, עיינו
בשבלונת החיתוך
המצורפת לכיריים

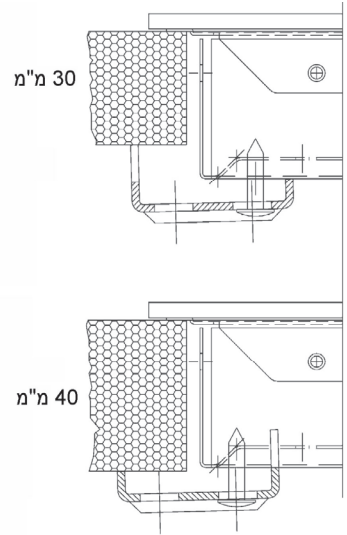

תרשים חיבורי החשמל* (חיבור לזינה תלת מופעית בלבד)

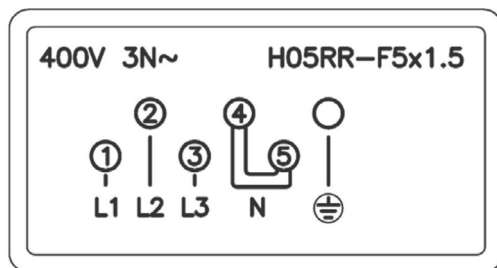

*מיועד לטכנאי / חשמלאי מורשה בלבד

ניקוי הכיריים

הסירו את כל שאריות המזון או השומנים ממשטח הבישול בעזרת המגרדת המיוחדת.

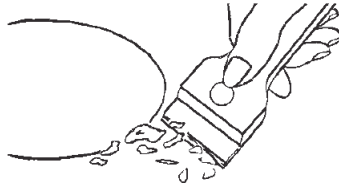

את אזורי החימום נקו במטליות נייר או בד הטבולות בתכשירי ניקוי מיוחדים לכיריים קרמים הניתנים לרכישה במרכולים וברשתות השיווק (SIDOL, STAHLFIX וכיוצ"ב). לאחר הניקוי שטפו במים וייבשו היטב במטלית נקייה.

שימוש במגרדת המיוחדת (לא חובה) מסיר באופן מיידי שאריות רדידי אלומיניום או פלסטיק אשר נמסו ונדבקו למשטחי החימום. המגרדת מסירה גם שאריות של סוכר או חומרים עתירי סוכר אשר נדבקו למשטחי החימום. שימוש זהיר במגרדת ימנע נזק למכשיר.

לניקוי הכיריים, **אין להשתמש** בתכשירי קרצוף, צמר פלדה, סקוטש-ברייט, חומרים כימיים חריפים, תכשירי ניקוי תנורים וכו' העלולים לגרום נזק בלתי הפיך למשטחים קרמים.

אין להשתמש במכשירי ניקוי באדים ובקיטור העשויים לחדור לתוך הכיריים ולגרום נזק בלתי הפיך לרכיבי החשמל.

חשוב:

יש להסיר מיד מזון המכיל סוכר וסירופים שגלש למשטח הקרמי. קרישת מרכיבי מזון אלו, עלולים לגרום נזק בלתי הפיך למשטח הקרמי שלא יהיה כלול במסגרת האחריות.

Sauter

אלקטרה לשירותכם,

מוקד שרות ראשי טל' 1-700-50-4000

אילת טל' 08-6346222

כתובתנו באינטרנט: <http://www.electra-consumer.co.il>

לקוחות נכבדים,

החברה שומרת לעצמה את הזכות לשנות את המפרטים המצוינים בהוראות ההפעלה ללא הודעה מוקדמת, ומבלי שתחול עליה חבות כל שהיא עקב כך.

בואו ושירו
אלקטרה 

רח' שמעון ישראלי 3, א.ת חדש, ראשון לציון, מיקוד 75143 טל' 03-9633030