



מדריך להפעלה מהירה
למדיח כלים
דגם: WP69

שירות ואגריות
אלקטרה 

לקוחות יקרים,

אנו מודים לכם שרכשתם את מדיח הכלים החדש מתוצרת



במדיחי הכלים היוקרתיים החדשים המיובאים ע"י חברת אלקטרה מוצרי צריכה (1951) בע"מ, מיושמות הטכנולוגיות החדישות ביותר המעניקות ביצועי הדחה וייבוש מעולים, ומבטיחות בטיחות מושלמת ונוחות מרבית בשימוש.

באלקטרה רואים בנוחות שלכם אתגר עליון ושוקדים ללא הרף לשיפור השירות המוענק ללקוחות.

הוראות הפעלה והשימוש מאפשרות לכם שימוש נוח ויעיל במדיח הכלים. אנא קראו בעיון רב את ההוראות ואנו משוכנעים שתופק הנאה מושלמת ממדיח הכלים.

באיחולי הצלחה והנאה

אלקטרה מוצרי צריכה (1951) בע"מ.

לפני השימוש במדיח הכלים בפעם הראשונה, אנא קראו בקפידה את המדריך להפעלה מהירה ואת הוראות ההתקנה!

לוח הבקרה במדיח כלים זה מגיב ללחיצה על לחצן בקרה כלשהו פרט ללחצן ביטול/כיבוי. לחסכון באנרגיה, לוח הבקרה כבה אוטומטית אם לא נבחרת תוכנית הדחה בתוך 30 שניות.

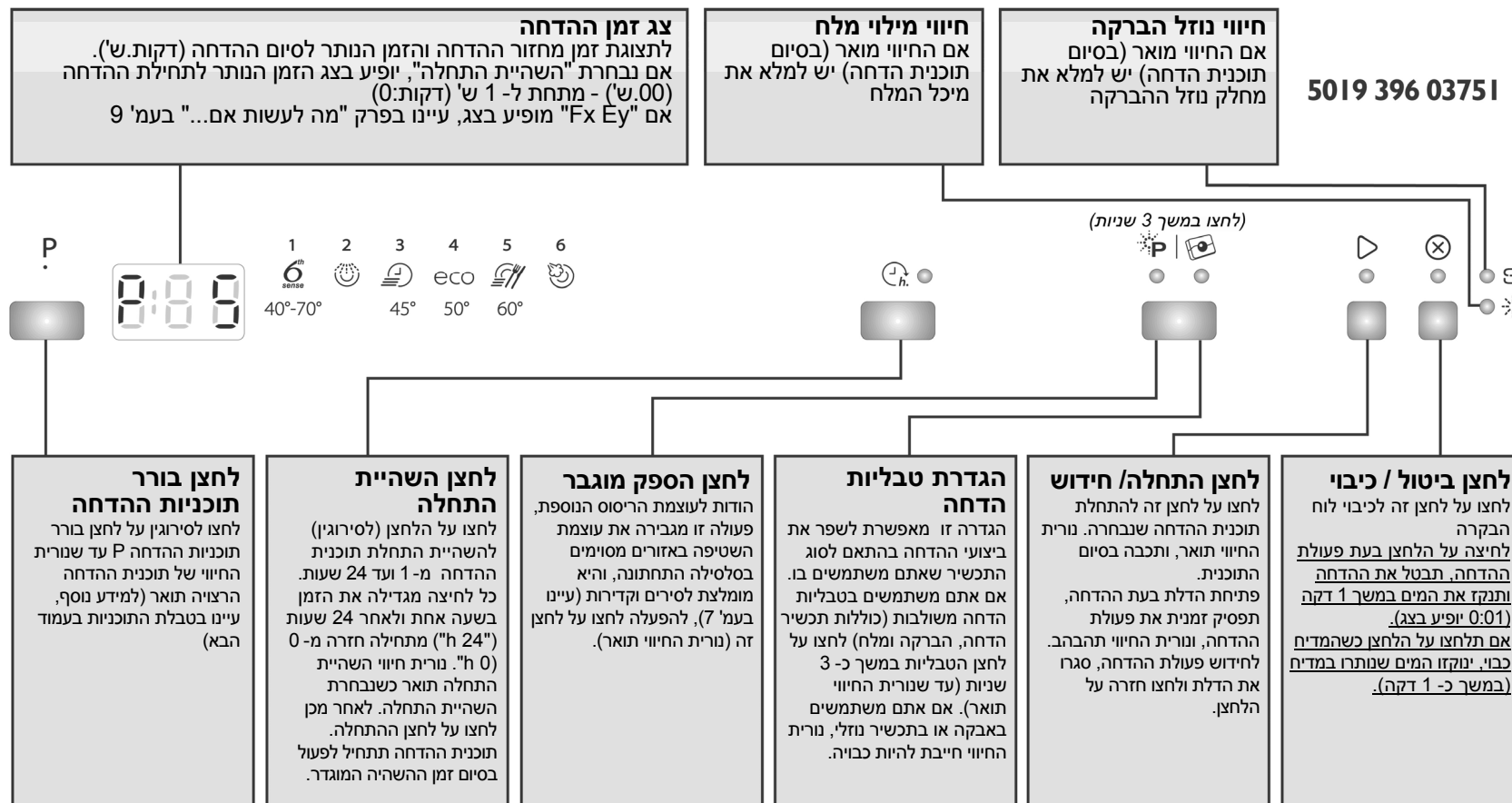

מחזור ייבוש	נתוני צריכה			תכשיר הדחה	טבלת תוכניות				
	דקות ¹	קווט"ש	ליטרים		הנחיות למטען הכלים	אפשרויות זמינות	תוכניות		
מלא	80-165	1.00-1.65	7-14	X	תוכנית מומלצת להדחות שגרתיות, עם שאריות מזון שהתייבשו (למשל, EN50242)	השהייה הספק מוגבר	40-70°C	חיישן 	P1
ללא	14	0.03	4.0	—	כלים שבכוונתכם להדיח מאוחר יותר.	השהייה	קרה	שטיפה מוקדמת 	P2
ללא	30	0.80	11.0	X	כלים ברמת לכלוך קלה ללא מזון שהתייבש.	השהייה רב אזורי	45°C	מהירה 	P3
מלא	170	1.03	11.5	X	כלים ברמת לכלוך רגילה. תוכנית לחיסכון באנרגיה.	השהייה הספק מוגבר	50°C	חסכון eco 	P4
מלא	80	1.30	10.0	X	כלים ברמת לכלוך רגילה.	השהייה	60°C	יומית מהירה 	P5
מלא	180	1.70	14.0	X	תכנית הדחה הכוללת פעולת קיטור יעודית לכלים מלוכלכים ביותר, סירים ומחבתות. אינה נחוצה יותר השריה או שטיפת ידנית מקדימה.	השהייה הספק מוגבר		אדים ² 	P6

(1) בדיקת נתוני התוכנית מתבצעים בהתאם לתקן EN50242 האירופי בתנאי פעולה רגילים (ללא אפשרויות נוספות). הנתונים עשויים להשתנות בהתאם לתנאים החיצוניים. ייתכנו הפרשים של עד 20 דקות בתוכניות עם חיישן כתוצאה מפעולת מערכת הכיול האוטומטית.

(2) תוכנית לבדיקת יעילות אנרגטית בהתאם לתקן EN50242 האירופי. - מידע חשוב למעבדות תקינה לגבי בדיקות השוואה ובדיקות נוספות, תוכלו למצוא באתר האינטרנט: nk_customer@whirlpool.com

כיצד להגדיר את דרגת קשיות המים להבטחת תוצאות הדחה מיטביות

לפני השימוש הראשון

- לחצו בו זמנית על לחצן **בורר התוכניות** ועל לחצן **ביטול/כיבוי** במשך 3 שניות לפחות.
- דרגת קשיות המים המוגדרת הנוכחית תופיע בצג.
- לחצו על לחצן **בורר התוכניות** כדי להעלות את הערך המוגדר מ-1 ועד 7 (לחיצה נוספת תחזיר את דרגת קשיות המים לדרגה 1).
- המתינו 30 שניות (לוח הבקרה כבה) או לחצו על לחצן **התחלה/חידוש** כדי לשמור את הגדרה.

את דרגת קשיות המים יש להגדיר רק לפני ההדחה הראשונה או כאשר דרגת קשיות המים המסופקים למדיח השתנתה.

i הגדרת ברירת המחדל של קשיות המים היא 4.

! גם בעת שימוש בטבליות הכוללת מלח, עדיין יש צורך להוסיף מלח למרכז המים, אם השפעת התכשיר המשולב על קשיות המים אינה מספקת.

! לפני השימוש במדיח הכלים, יש למלא מלח במיכל מרכז המים, בלי קשר לדרגת הקשיות (עיינו בתיאור שבשלב 1 להלן "בדיקה יומית").

סוג תכשיר ההדחה המומלץ לשימוש	2. הכניסו את הערך למדיח שלכם	1. בררו במחלקת אספקת המים במקום מגורכם מהי דרגת קשיות המים המסופקים				
		דרגת קשיות המים	דרגת קשיות המים המופיעה בצג	דרגת קשיות המים	דרגת קשיות המים	
טבליות	גל או אבקה (ג. הברקה ומלח)	1	רכה	0 - 6.3	0 - 9	0 - 5
	חזרו לשלב 1 (עיינו ב-"בדיקה יומית")	2	בינונית	7 - 12.6	10 - 18	6 - 10
		3	מומצעת	13.3 - 18.9	19 - 27	11 - 15
		4	בינונית-קשה	19.6 - 25.9	28 - 37	16 - 21
		5	קשה	26.6 - 35	38 - 50	22 - 28
		6	קשה מאד	35.7 - 44.1	51 - 63	29 - 35
		7	קשה ביותר	44.8 - 62.4	64 - 90	36 - 50

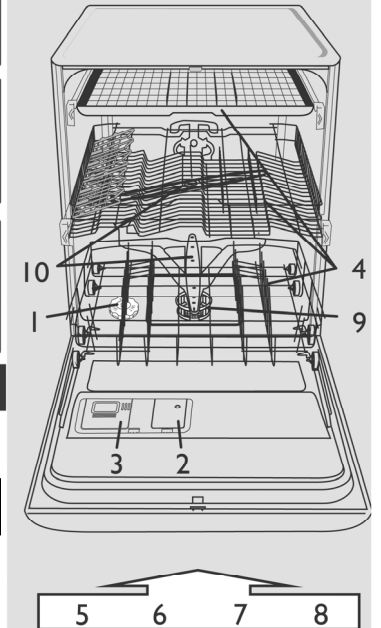

בדיקה יומית

מילוי מיכל המלח - למניעת אבנית (לא נחוץ אם דרגת קשיות המים מוגדרת - "רכה").

סגרו והדקו את הפקק. שאריות מלח מסביב לפקק יש לסלק מיד. במיכלי מלח מסוימים קיים חיווי מפלס מובנה בפקק (עיינו בסעיף הבא)

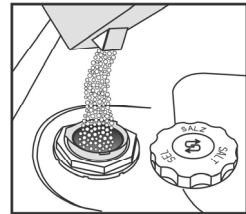
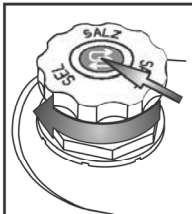

הוסיפו מלח (לעולם לא תכשיר הדחה) מיני 0.8 ק"ג/מקס. 1 ק"ג

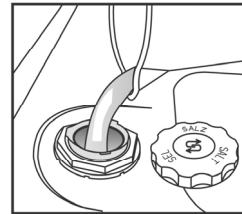

לפני ההדחה הראשונה בלבד, מלאו את המיכל במים.

פקק מוברג עם חלון חיווי (בהתאם לדגם)

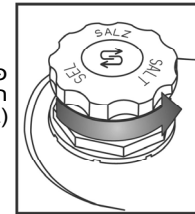

! מיד לאחר מילוי המלח, יש להפעיל תוכנית הדחה שתסלק שאריות מלח מסביב לפתח המילוי (תוכנית "שטיפה מוקדמת" לבד אינה מספקת). שאריות תמיסת מלח או גרגירי מלח עלולים לגרום להיווצרות קורוזיה בחלל המדיח ונזק בלתי הפיך לרכיבי פלדת האל חלד. היצרן והיבואן לא יהיו אחראים לנזקים ותקלות הנגרמות כתוצאה מאי קיום הנחיה זאת!

- 1- מיכל המלח
- 2- מחלק נזול ההברקה
- 3- מחלק תכשיר ההדחה
- 4- מערכת סולסילות
- 5, 6, 7, 8- פעולות זמניות בלוח הבקרה
- 9- מסננים
- 10- זרועות התזה

חיווי כמות המלח בפקק מיכל המלח



חיווי מילוי מלח בלוח הבקרה

נורית החיווי מוארת כשיש להוסיף מלח למיכל מרכז המים.



ייתכן ונורית חיווי מילוי מלח תישאר מוארת בסיום מספר תוכניות הדחה. אם דרגת קשיות המים נמוכה, לא נדרש מלח לריכוך מים.



בדיקה יומית

הוספת נוזל הברקה (לא נחוץ בעת השימוש בטבליות משולבות). כיצד לכוון את מינון נוזל הברקה.

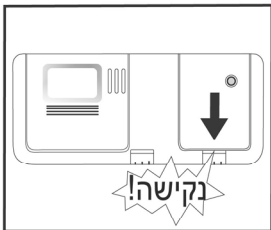

כוונו את מינון נוזל ההברקה בהתאם לתכשיר ההדחה שאתם משתמשים בו. ככל שההגדרה נמוכה יותר, כך מינון נוזל ההברקה המנופק יהיה נמוך יותר (הגדרת ברירת המחדל: 4). - לחצו על הלחצן כדי לפתוח את המכסה B. השתמשו במטבע או בחפץ דומה וסובבו את החץ להגדרה הרצויה. לאחר כיוון מינון נוזל ההברקה, גרו את המכסה.

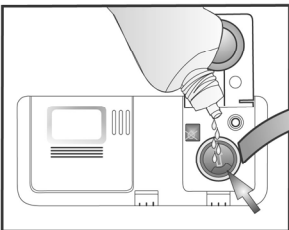

הוסיפו נוזל הברקה עד קו מפלס הגובה המרבי ~ 150 מ"ל

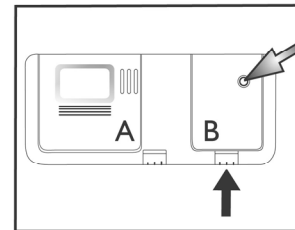
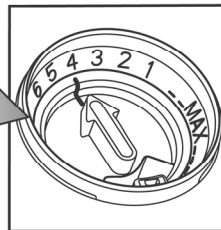

חיווי חזותי

במידת הצורך פתחו את המכסה B (לחצו על לחצן הפתיחה)

2

(בהתאם לדגם)

חיווי חזותי במיכל נוזל ההברקה

בהיר: יש להוסיף נוזל הברקה

כהה: OK

חיווי נוזל הברקה בלוח הבקרה
נורת החיווי מוארת כאשר יש להוסיף נוזל הברקה

בדקו את החיווי החזותי כדי לבדוק את מפלס נוזל ההברקה.

השתמשו בנוזל הבקרה המיועד למדיחי כלים ביתיים. נגבו מיד שאריות שגלשו או נזלו, כדי למנוע הקצפת יתר העלולה לגרום לפעולה לא תקינה של המדיח.

אם מופיעים פסים לבנים: הקטינו את המינון באמצעות סיבוב החוגה לערך נמוך יותר (1 - 3). אם הכלים לא יבשים כראוי: הגדילו את המינון באמצעות סיבוב החוגה לערך גבוה יותר (5-6).
צלחות מפלסטיק קשה יותר לייבש ולכן הגדלת המינון לא ישפר את המצב.

תכשירי הדחה המשלבים תכשיר הבקרה עשויים להיות יעילים רק בתוכניות הדחה ארוכות יותר. אם אתם משתמשים בתוכניות הדחה קצרות יותר, עשויות להישאר שאריות תכשיר הדחה (במידת הצורך השתמשו באבקה). תכשירי הדחה המשלבים תכשיר הבקרה נוטים יותר להקציף.

שימוש יומי

הוספת תכשיר הדחה - השתמשו רק בתכשירים המיועדים למדיחי כלים ביתיים בהתאם להמלצות היצרנים שעל גבי האריזות.

גרו את המכסה בלחיצה על התפס המתאים

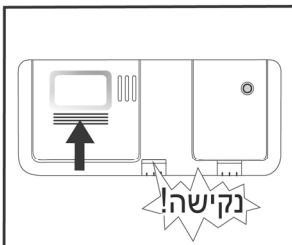

השתמשו רק בטבלייה אחת למחזור הדחה, והניחו אותה רק במחלק תכשיר ההדחה.

ניתן להשתמש בכל סוגי הטבליות, אולם בטבליות "2" ב-"1" חובה להוסיף מלח.

הכניסו תכשיר הדחה: טבליות / אבקה / נוזל לתוך התא הגדול

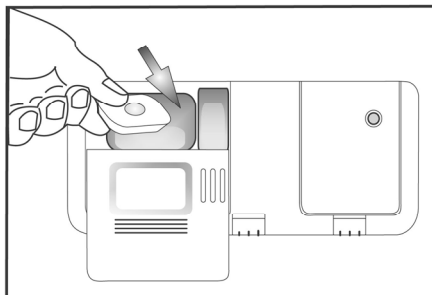

פתחו את המכסה A (לחצו על לחצן הפתיחה המסומן בחץ)

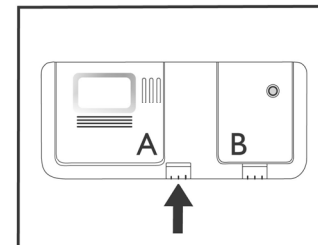

3

הטעינו את הסכו"ם כשהידיות מוכנסות לתוך הפינים.

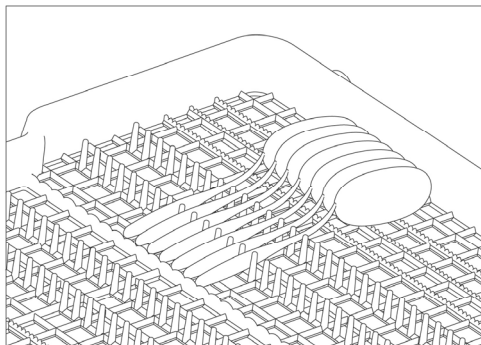

סכינים וסכו"ם עם ידיות מגושמות תוכלו להטעין כשהראשים שלהם מוכנסים לתוך הפינים.

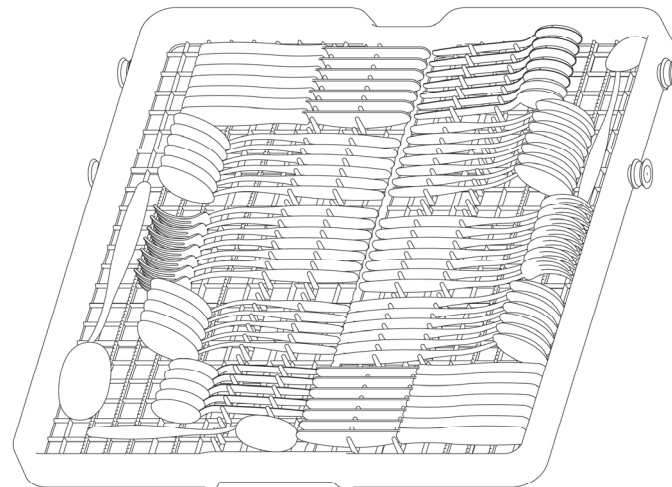
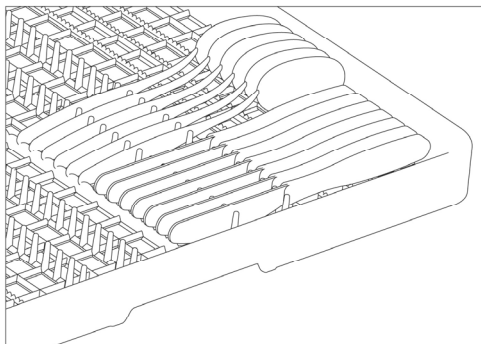

כיצד להסיר את מגש הסכו"ם (אם קיים) - תוכלו להסיר את מגש הסכו"ם ולהטעין כוסיות וגביעים בסלסילה העליונה.
 - פתחו את שני המחזיקים (D) כדי להוציא החוצה את הסלסילה.
כשהסלסילה בתוך המדיח, המחזיקים חייבים להיות תמיד סגורים.

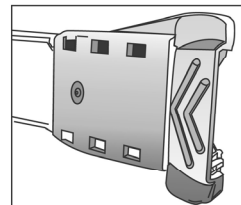

D - פתוח

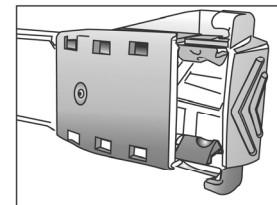

D - סגור

בסלסילה העליונה תוכלו להטעין כוסות, ספלים וקעריות, ובצד הימני של הסלסילה תוכלו להטעין צלחות לקינוח. **מדפים מתקפלים (A):** פתיחת המדפים תסייע לכם להטעין גביעים, כלים ארוכים או ספלי קפה. **תומכי הצלחות (B):** את תומכי הצלחות תוכלו לקפל כדי להטעין קערות.

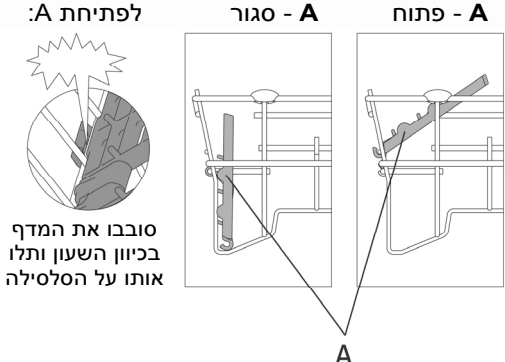
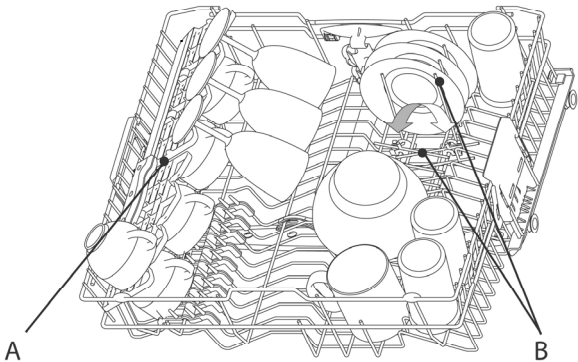

כשהסלסילה העליונה במיקום התחתון, תוכלו להטעין צלחות בקוטר של עד 20 ס"מ בלבד עיינו בפסקה הבאה כיצד לכוון את מיקום הסלסילה העליונה).

הסרת הסלסילה העליונה (אם קיים המנגנון) - תוכלו להסיר את הסלסילה העליונה על מנת לאפשר להטעין פריטים מגושמים בסלסילה התחתונה. **פתחו את שני המחזיקים (D)** כדי להוציא החוצה את הסלסילה. כשהסלסילה בתוך המדיח, המחזיקים חייבים להיות תמיד סגורים.

כיוון מיקום גובה הסלסילה העליונה (אם קיים המנגנון) - תוכלו להרים את הסלסילה העליונה כדי להוסיף מרווח אחסון לסלסילה התחתונה, או להורידה לטעינת כוסיות וגביעים גבוהים. **אחזו את שתי ידידות הצד (C) החייבות להיות בגובה זהה,** והרימו או הורידו את הסלסילה העליונה.

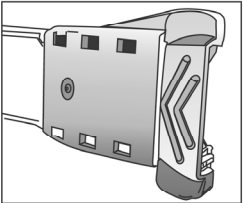

D - פתוח

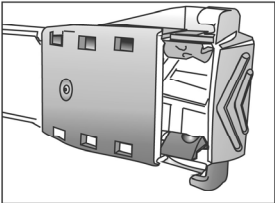

D - סגור

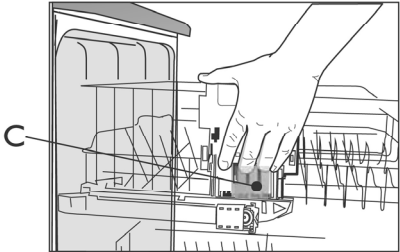

כאשר תבחרו במצב "חצי מטען כלים/רב אזורי" את סלסילת הסכ"ם - F (מסופקת בדגמים מסוימים בלבד) תוכלו למקם בסלסילה התחתונה.

בסלסילה התחתונה תוכלו להטעין צלחות וסירים. את מחזיקי הצלחות האנכיים (E) תוכלו לקפל מטה כדי ליצור מרחב גדול יותר לסירים.

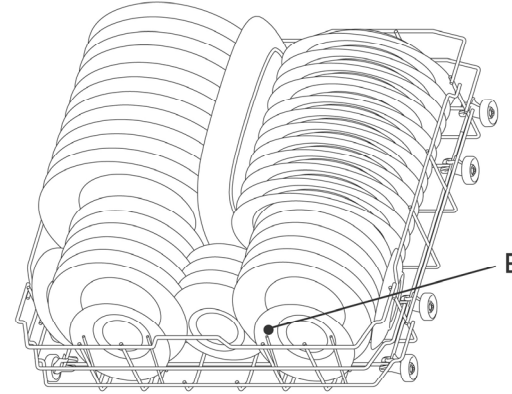
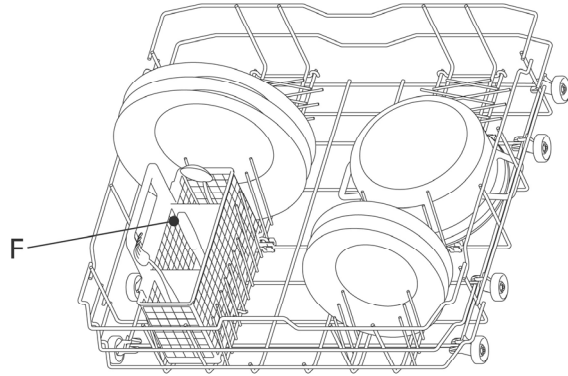

כיצד להשתמש בהספק המוגבר

1. כווננו את אזור הניקוי בעוצמה המרבית (G) באמצעות קיפול מטה של תומכי הצלחות, כדי לאפשר להטעין סירים.
 2. הטעינו אנכית סירים וקדירות באזור הניקוי בהספק המוגבר. **עליכם להפנות את הסירים והקדירות כלפי מרסטי המים להספק מוגבר.**

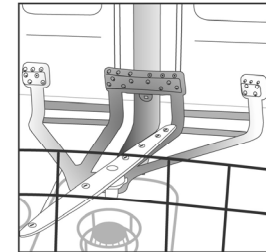
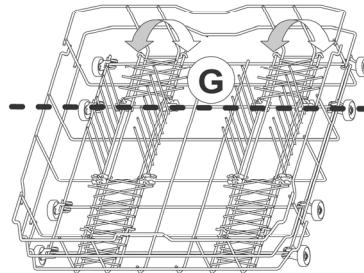
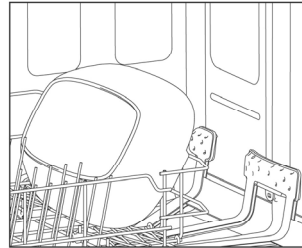
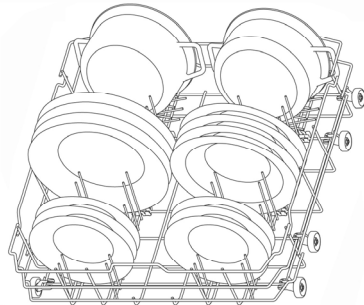

מנגנון הספק השטיפה המוגבר משתמש בסילוני מים מהחלק האחורי של חלל המדיח לניקוי נמרץ של פריטים מלוכלכים מאד.

סדרו את הכלים כך שהמים לא יאספו בחללים וודאו שזרועות ההתזה מסתובבות בחופשיות. השתמשו בכלים עמידים למדיח כלים בלבד. אין להדיח במדיח הכלים פריטים מעץ, אלומיניום, תבניות מפח, סכ"ם מכסף או כלי חרס מעוטרים (מזוגגים). את הכלים (צלחות, קערות, סירים) בסלסילות יש לסדר כך שהמים יוכלו לזרום דרכם מטה בחופשיות!



בחירת תוכנית

6

סקירת התוכניות

המספר המרבי של התוכניות האפשריות מוצגות בפרק "טבלה". את התוכניות המתאימות למדיח שלכם תוכלו למצוא על גבי לוח הבקרה (עמוד 1).



בחרו את תוכנית ההדחה בהתאם לטבלת התוכניות (עמוד 2).
זמן ההדחה תלוי בגורמים סביבתיים שבדירתכם, בטמפרטורה ובלחץ המים וכו'.

7

דלת המדיח חייבת להיות סגורה וברז המים פתוח.

להפסקת תוכנית הדחה (למשל, כשתרצו להוסיף פריטים)

- פתחו את הדלת בזehירות (התוכנית תיעצר) והוסיפו פריטים.
(היזהרו מאדים חמים!)
- לחצו על לחצן התחלה וסגרו את הדלת בתוך 3 שניות (התוכנית תתחדש מהנקודה בה נעצרה).

לביטול תוכנית הדחה שבפעולה:

- פתחו את הדלת, לחצו על לחצן
ביטול/כיבוי וסגרו את הדלת.
- (המים ינוקזו מהמדיח במשך כדקה אחת, ולאחר מכן מדיח הכלים ייכבה).

לשינוי תוכנית הדחה שבפעולה:

- לחצו על לחצן **ביטול/כיבוי** כדי לבטל את תוכנית ההדחה המופעלת, וסגרו את הדלת.
- (המים ינוקזו מהמדיח במשך כדקה אחת, ולאחר מכן מדיח הכלים ייכבה).
- פתחו את הדלת ולחצו על לחצן **כלשהו** פרט ללחצן **ביטול/כיבוי** כדי להפעיל את המדיח.
- בחרו את תוכנית ההדחה החדשה.
- לחצו על לחצן **התחלה** וסגרו את הדלת בתוך 3 שניות.

8

לאחר שתוכנית ההדחה הסתיימה, המדיח עובר אוטומטית למצב **המתנה**. כל נוריות החיווי כבות. פתחו את הדלת בזehירות: אדים חמים עשויים לפרוץ החוצה!
הוציאו את הכלים מהמדיח, התחילו מהסלילה התחתונה כדי למנוע משרירות מים שמתרו בכלים לטפטף כלים שמתחת.



להשגת תוצאות ייבוש טובות יותר, השאירו את דלת המדיח מעט פתוחה לפני הוצאת הכלים על מנת לאפשר לאדים להתפוגג, ולסייע לכלים להתייבש. החלק התחתון של משטח העבודה במטבח חייב להיות מוגן (עינו ב- "הוראות ההתקנה").

תחזוקה וטיפול

9

מסננים בדקו, ובמידת הצורך נקו.

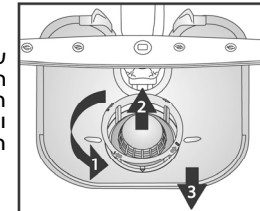

שחררו את המסנן המקרוני (1), הסירו אותו (2), והסירו את המסנן העדין (3)...

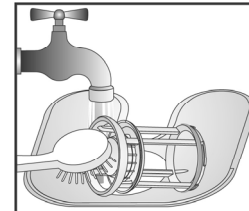

שטפו מתחת לברז מים...

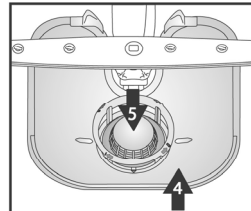

הרכיבו חזרה



הבריגו חזרה את המסנן המקרוני בהתאם לסימון!

נקישה!

טפלו בתקלות פשוטות בכוחות עצמכם...

10

זרועות התזרו חסימות/ שאריות.

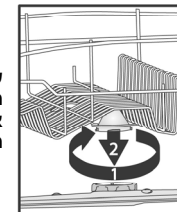

שחררו את ההברגה והסירו את הזרוע התחתונה...

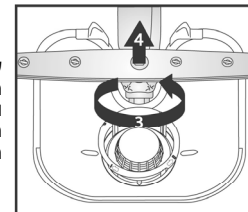

שחררו את ההברגה והסירו את הזרוע העליונה...

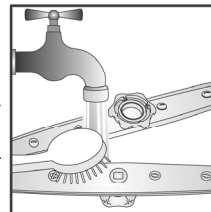

נקו את הנחירים מתחת למים זורמים (במידת הצורך, השתמשו בקיסם שיניים)...

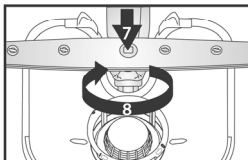
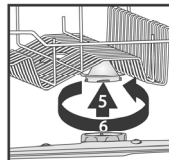

החזירו למקומם והדקו את הברגת זרועות ההתזרה התחתונה והעליונה.

מה לעשות אם...

במקרה של תקלה, לפני הפנייה לשירות התיקונים, בצעו את הבדיקות המפורטות להלן ונסו לפתור הבעיות בכוחות עצמכם. מרבית התקלות תוכלו לפתור באמצעות הפעולות המפורטות להלן, כדי להחזיר את המדיח במהירות לפעולה רגילה.



כיצד התקלות מופיעות בצג: קוד התקלה "F"א" מהבהב. קוד שגיאה "E"y" מהבהב. השהיה של 0.5 שניות

מדיח הכלים...	הגורם האפשרי....	הפתרון...
...אינו פועל/אינו מתחיל לפעול	- יש להפעיל את מדיח הכלים.	- בדקו את הנתוך של קו החשמל המזין את המדיח בלוח החשמל הביתי.
	- דלת המדיח אינה סגורה.	- בדקו האם דלת המדיח סגורה היטב.
	- מופעלת "השהיית התחלת תוכנית ההדחה".	- בדקו וודאו שלא מופעלת השהיית התחלת תוכנית הדחה (אם קיימת). אם הופעלה השהיית התחלה, המדיח יתחיל לפעול רק לאחר שזמן ההשהיה יסתיים. אם תרצו להפעיל מיד את המדיח, כווננו את זמן ההשהיה ל- "0" (איפוס).
... "F6 E2" מופיע בצג	- ברז המים פתוח.	- פתחו את ברז המים.
... "F6 E1" או "F6 E7" מופיע בצג	- צינור כניסת המים מפותל או מסנני כניסת המים חסומים.	- בדקו וודאו שצינור כניסת המים אינו מקופל או מעוך, ושמשנן המים אינו סתום.
	- לחץ נמוך מדי.	- פתחו את ברז המים עד הסוף (ספיקה מינימאלית: 0.5 ליטר לדקה).
... "F6 E3" מופיע בצג/תוכנית ההדחה מסתיימת מוקדם מדי (הכלים מלוכלכים ורטובים)	- צינור כניסת המים מפותל או מסנני כניסת המים חסומים.	- בדקו וודאו שצינור כניסת המים אינו מקופל או מעוך, ושמשנן המים במחבר ברז כניסת המים אינו סתום בכללוק.
	- מסננים מלוכלכים או חסומים.	- נקו את המסננים וסלקו חסימות.
	- לחץ מים נמוך מדי המערכת המים במדיח.	- פריטים חלולים (קערות, ספלים) יש להניח כשהם הפוכים.
	- צינור הניקוז אינו מותקן נכון.	- יש להציב כראוי את צינור הניקוז (בדגמים מובנים, השאירו מרווח של 200-400 מ"מ מהקצה התחתון של המדיח) - עיינו בהוראות ההתקנה.
... "F8 E1" מופיע בצג	- הקצפת יתר בתוך המדיח.	- חזרו על פעולת ההדחה ללא תכשיר הדחה או המתינו עד שההקצפה תיעלם.
	- מסננים מלוכלכים.	- נקו את המסננים
	- צינור הניקוז מפותל.	- בדקו וודאו שצינור ניקוז המים אינו מפותל.
	- מחבר צינור הסיפון סגור.	- יש להסיר את דסקית אטימת מחבר כניסת צינור הניקוז בסיפון.

לאחר ביצוע הפעולות הנ"ל, יש לאפס את קוד התקלה. במרבית המקרים התקלה תתבטל.

איפוס: ← לחצו על לחצן ביטול/כיבוי.

← סגרו את הדלת.

← המים מנוקזים מהמדיח במשך זמן של עד 1 שנייה.

← מדיח הכלים מוכן כעת להפעלה מחדש.

מה לעשות אם...

מדיח הכלים והכלים...	הגורם האפשרי....	הפתרון...
...הכלים אינם נקיים כראוי/נותרו שאריות מזון.	- מרווח קטן מדי בין הכלים (סידור לא נכון של כלים קעורים בסלסילה).	- סדרו צלחות כך שפריטים לא יגעו זה בזה. פריטים קעורים (כגון קערות, כוסות) יש להניח בסלסילה כשהם הפוכים כלפי מטה.
	- מינון קטן מדי של תכשיר הדחה; תכשיר ההדחה ישן מדי או אוחסן בתנאים ירודים.	- במידת הצורך, השתמשו במינון גדול יותר בהתאם להנחיות היצרן שעל גבי האריזה. אבקת הדחה יש לאחסן תמיד במקום יבש ואין לאחסן אותה פרק זמן ארוך מדי.
	- הטמפרטורה אינה מספיק חמה לכלים מאד מלוכלכים.	- לכלים מאד מלוכלכים, בחרו תוכנית הדחה בטמפרטורה גבוהה יותר (עיינו בטבלת תוכניות - בפרק "טבלה" - בעמוד 2).
	- טעינת כלים בו זמנית בסלסילה העליונה והתחתונה כשמופעלת האפשרות "חצי מטען/רב אזורי".	- אם תבחרו בפעולת "חצי מטען/רב אזורי" (אם קיימת), זכרו לטעון רק את הסלסילה העליונה או רק את הסלסילה התחתונה כדי להגביר את הלחץ ובכך להשיג תוצאות הדחה מיטביות.
	- נעשה שימוש תכוף של תוכנית חסכון ב-50°C.	- במקרה של שימוש תכוף בתוכניות חסכון בטמפרטורה של 50°C (אם קיימת), בחרו מדי פעם בתוכנית הדחה מוגברת 70°C (אם קיימת).
	- זרועות ההתזה חסומות, מסננים מלוכלכים או לא מורכבים כראוי.	- אין לחסום את זרועות ההתזה, ויש לוודא שהמסננים לא חסומים ומותקנים כראוי (עיינו בפרק "תחזוקה וטיפול" בעמוד 8).
	- כלים או סכו"ם חוסמים את פעולת הסיבוב של זרועות ההתזה.	- וודאו שזרועות ההתזה מסתובבות בחופשיות ולא נחסמות על ידי כלים או סכו"ם.
	- שימוש בטבליות משולבות למים רכים.	- הגדירו את פעולת הטבליות; זאת תופעה טבעית שנורת חיוני מילוי מלח מוארת.
...נשארו שאריות: - שאריות מלח לריכוך המים.	- מים קשים מדי.	- במקרה של מים קשים מאד, יש להגדיל את מינון המלח לריכוך המים (עיינו בפרק "כיצד להגדיר את דרגת קשיות המים" בעמוד 3).
	- פקק מיכל המים פתוח.	- סגרו היטב את הפקק של מיכל המים.
	- חסר נוזל הברקה.	- אם אתם משתמשים בתכשירים משולבים, נסו להוסיף נוזל הברקה.
	- מיכלי פלסטיק אינם מתייבשים כראוי.	- חומרים סינתטיים לא מתייבשים כראוי, אם הם נותרו רטובים בסיום ההדחה, נגבו ויבשו אותם.
...הכלים אינם מתייבשים.	- כלים נקיים נותרו במדיח זמן רב לאחר סיום מחזור ההדחה (למשל, בעת שימוש באפשרות "להשהיית התחלת תוכנית הדחה").	- במצב זה, הישארות של טיפות מים על הכלים בדפנות המדיח היא תופעה טבעית. נסו לפתוח את הדלת 5 דקות לפני הוצאת הכלים מתוך מדיח הכלים.
	- סידור לא נכון של פריטים קעורים בסלסילה.	- סדרו את הכלים כך שמים לא יאספו בתוך החללים הקעורים.
	- מינון שגוי של נוזל הברקה.	- הגדילו את מינון נוזל הברקה (עיינו בפרק "הוספת נוזל הברקה" בעמוד 4).
	- בחרתם בתוכנית מהירה.	- תוכנית מהירה 40°C / 45°C מיועדת להדחה מהירה של כלים מעט מלוכלכים. אם אתם משתמשים במטען כלים מלא של כלים ברמת לכלוך בינונית/כבדה, הכלים לא יוכלו להתייבש לחלוטין. לכן, בחרו בתוכנית הדחה רגילה. להשגת תוצאות ההדחה הטובות ביותר, פתחו את הדלת לאחר סיום תוכנית ההדחה והמתינו כ-15 דקות לפני שתוציאו את הכלים מהמדיח.

מה לעשות אם...

הפתרון...	הגורם האפשרי....	מדיח הכלים והכלים...
- רוטב עגבניות למשל, עשויים לגרום לשינוי גוון חלקי פלסטיק. מומלץ להשתמש באבקת הדחה המאפשרת להשתמש במינן מעט גבוה יותר ובכך לאפשר תוצאות הלבנה טובות יותר של תוכנית הדחה בטמפרטורה גבוהה יותר.	- רוטב עגבניות/גזר.	...פריטי פלסטיק דהו
- הכניסו למדיח הכלים רק כלים העמידים לשטיפה במדיח כלים.	- הכנסתם למדיח כלים שאינם עמידים לשטיפה במדיח כלים.	... כוסות עכורים, וכו'
- יש לשמור על קיום מרווח בין הכלים, כדי למנוע מהם מגע זה בזה. אל תניחו כלי זכוכית בסלילה כשהם צמודים. השתמש בתוכנית מתאימה לפריטי זכוכית.	- שימוש בתוכנית הדחה שאינה מתאימה לכוסות.	... שאריות שניתנות להסרה נותרו על כוסות
- סוגים מסוימים של כלי זכוכית לא מתאימים לשטיפה במדיח כלים.	- הכוסות אינם מתאימים לשטיפה במדיח כלים (פורצלן).	...הכוסות אינם מבריקים
- תופעה זו היא בלתי הפיכה. אנו ממליצים בעתיד: - שנו את בקרת המינון של מרכז המים. - היזהרו - פעלו בהתאם למינון המומלץ של יצרני תכשירי הדחה. - בעת השימוש בטבילות משולבות, פעלו בהתאם להנחיות יצרני הטבילות המשולבות.	- תופעת הקשת.	...נותרו סימנים קבועים על הכוסות
- תופעה זו היא בלתי נמנעת ו-"תאין" משנה את הצבעים לצמיתות.	- לא ידוע.	... ספלי תה התכה ולכלוך לא נעלם לאחר השטיפה במדיח הכלים
- שאריות מזון מלוז או חומצי עלולים לגרום לסימני חלודה על סכו"ם העשוי מנירוסטה. כדי להימנע מכך, הקפידו להשתמש בשטיפה מוקדמת אם יש בכוונתכם לשטוף את הכלים מאוחר יותר.	- לא השתמשתם בשטיפה מוקדמת.	...סימני חלודה
- אם נותרו סימנים על הכלים, הגדילו את מינון נזל הברקה (עיינו בפרק "הוספת תכשיר הדחה" בעמוד 4).	- מינון נזל הברקה נמוך מדי.	...סימנים אחרים
- אם נותרו פסים על הכלים, הקטינו את מינון נזל הברקה (עיינו בפרק "הוספת תכשיר הדחה" בעמוד 4). - אם אתם משתמשים בתכשיר הדחה משולב הכולל תכשיר הברקה, אל תוסיפו נזל הברקה כלשהו.	...מינון נזל הברקה גבוה מדי.	...פסים
- השתמשו רק במינון הנכון של תכשיר הדחה/נזל הברקה, מכיוון שמינון חריג עשוי לגרום להקצפת יתר.	מינון לא מתאים של תכשיר הדחה/נזל הברקה.	...הקצפה

אם התקלה נמשכת לאחר הבדיקות שתוארו לעיל, נתקו את המדיח מרשת החשמל, סגרו את ברז המים, וצרו קשר עם מוקד שרות אלקטרה. לפני הפניה לשרות התיקונים רשמו את הפרטים הבאים:

- מהות התקלה

- דגם מדיח הכלים והמספר הקטלוגי

- קוד השרות (המספר המופיע על גבי תווית הנתונים המודבקת בצד הימני הפנימי של דלת המדיח).

Service: 0000 000 00000 00 0000 000000



1. חומרי האריזה

- חומרי אריזה מיועדים ל- 100% מחזור, ומסומנים בסימן המחזור.

2. הסרת חומרי האריזה ובדיקת התכולה

- לאחר הסרת חומרי האריזה, בדקו וודאו שהמדיח לא ניזוק וכי הדלת נסגרת כהלכה. במקרה של ספק, פנו למוקד שרות אלקטרה.

3. לפני השימוש במדיח בפעם הראשונה

- המדיח מיועד לפעולה בטמפרטורות סביבה שבין 5°C ל- 45°C . מדיח כלים זה נבדק על ידי היצרן כדי להבטיח שהוא מתפקד כהלכה. ייתכן וישארו סימני מים מבדיקה זו, אשר ייעלמו לאחר ההדחה הראשונה.

4. הסכון באנרגיה ומים

- הימנעו משטיפת הכלים מתחת למים זורמים.
- מלאו תמיד את המדיח במטען הכלים המרבי או בחרו בפעולת "חצי מטען/רב אזורי" (אם קיימת).
- אם קיימת בביתכם אספקת מים מחימום מים סולארי ניתן לחבר את מדיח הכלים לאספקת מים חמים בטמפרטורה מרבית של 60°C . וודאו שצינור כניסת המים מסומן כעמיד בטמפרטורה גבוהה (70°C או 90°C).

5. בטיחות ילדים

- הרחיקו את חומרי האריזה מהישג ידם של ילדים.
- אל תאפשרו לילדים לשחק עם המדיח.
- אחסנו תכשירי הדחה, נוזל הברקה ומלח הרחק מהישג ידם של ילדים.

6. אמצעי בטיחות ואזהרות

- מדיח כלים זה אינו מיועד לשימוש על ידי אנשים (כולל ילדים) עם ירידה ביכולות הגופניות, התחושתיות או הנפשיות, או חסרי ניסיון וידע המונע מהם להשתמש במדיח הכלים בבטיחות ללא השגחה או הנחיה של אדם בוגר האחראי לבטיחותם.
- אל תפעילו את המדיח באוויר הפתוח.
- אין לאחסן חומרים דליקים בקרבת המדיח.
- המים במדיח לא ראויים לשתיה.
- אין להשתמש בחומרים מסיסים בתוך המדיח: **סכנת התפוצצות!**
- היזהרו כאשר הדלת פתוחה: **סכנת מעידה!**
- דלת המדיח הפתוחה יכולה לתמוך במשקל של סלסילה טעונה שנסלפה החוצה. אל תניחו חפצים כלשהם על הדלת הפתוחה, תשבו או תעמדו עליה.
- פריטים חדים העשויים לגרום לפציעה (סכינים למשל), יש להניח בסלסילת הסכום"ם (אם קיימת) כשהקצה החד מופנה כלפי מטה. כלים עם ידית ארוכה יש להניח בצורה אופקית בסלסילה העליונה כשהקצה החד מופנה לחלק הקדמי של המדיח.

- לפני ניקוי ותחזוקה, נתקו את המדיח מרשת החשמל, וסגרו את ברז אספקת המים.
- במקרה של תקלה נתקו את המדיח מרשת החשמל, סגרו את ברז המים ופנו למוקד שרות אלקטרה.

- תיקונים ושינויים טכניים יבוצעו אך ורק על ידי טכנאי מורשה ומיומן.
- תקע החשמל של המדיח חייב להיות נגיש בכל עת לאחר ההתקנה.
- במקרה ומתגלה זק כלשהו בכבל החשמל, נתקו את המדיח מרשת החשמל ופנו למוקד שרות אלקטרה. רק טכנאי מורשה ומיומן ראשי להחליף את כבל החשמל.

7. הגנה מפני קרה

אם המדיח מוצב במקום החשוף לסכנת קפיאה, יש לנקז את כל המים מתוכו. סגרו את ברז המים, פרקו את צינורות כניסת וניקוז המים, ואפשרו לכל המים להתרוקן. וודאו כי קיימת כמות של לפחות 1 ק"ג של מלח מומס בתוך מרכז המים כדי להגן על המדיח בטמפרטורה של עד 20°C . בעת חידוש פעולת המדיח, הודעת תקלה (עיינו בעמוד 9) "F6 2E" עשויה להופיע בצג יש להציב את המדיח בטמפרטורת סביבה של לפחות 5°C במשך 24 שעות לפחות. לאחר מכן בצעו פעולת איפוס של המדיח (עיינו בפרק "מה לעשות אם...").

8. סילוק המכשיר הישן

- מדיח כלים זה בנוי מחומרים הניתנים לשימוש חוזר. בבוא היום כשתרצו לסלק את מדיח הכלים, פנו אותו למרכז פינוי למכשירי חשמל ואלקטרוניקה משומשים בהתאם לתקנות המשרד להגנת הסביבה. לפני השלכת המכשיר, חתכו את כבל החשמל כך שלא ניתן יהיה לחבר את המדיח לרשת החשמל. כדי למנוע סכנת חנק של ילדים הנלכדים בתוך המכשיר הישן, שברו את מנגנון הנעילה או פרקו את דלת המדיח.
- מכשיר זה מסומן בהתאם לתקנות האיחוד האירופי 2002/96/EC לסילוק ופינוי ציוד חשמלי ואלקטרוני משומש Waste Electrical and Electronic Equipment (WEEE). על ידי הבטחת סילוק תקין של המוצר, תוכלו לסייע במניעת תוצאות שליליות אפשריות לסביבה ולבריאותם של בני האדם. הסימן  המוטבע על המוצר או על המסמכים הנלווים מציינ, שאין להתייחס אל המוצר כאל אשפה ביתית, אלא יש לפנותו למרכז איסוף מתאים למחזור ציוד חשמלי ואלקטרוני. השליכו את המכשיר בהתאם לתקנות המשרד להגנת הסביבה והרשות המקומית במקום מגוריכם.
למידע נוסף, המתייחס לטיפול, תיקון ומחזור המכשיר, פנו לרשות המקומית במקום מגוריכם, או למרכז המידע של המשרד להגנת הסביבה.

הצהרת תאימות CE

תנור זה עומד בדרישות תקני הבטיחות של האיחוד האירופאי הבאים: 2006/95/CE, 89/336/EEC, 93/68/EC ו- 2002/95/CE (RoHS)

מטען כלים מרבי: 12 מערכות כלים

חשוב !

1. אנא קראו בעיון את המדריך למשתמש.
2. וודאו שאספקת המים והחשמל תקינים.
3. נקו מדי פעם את המסננים; לתוצאות הטובות ביותר, וודאו שלא נותרו שיירי מזון במתקן המסנן.
4. לאחר הניקוי, החזירו את המסננים למקום וודאו שהם מותקנים בצורה נכונה.
5. לאחר מילוי מיכל המלח, הפעילו מייד תכנית ניקוי כדי לסלק מלח שנשפך. תכנית "קדם-ניקוי" אינה מספיקה!
היצרן אינו מספק משפך למילוי מלח!
6. שימו לב שלא ישפך נוזל שטיפה בעת מילוי המיכל, והקפידו לסגור היטב את המכסה
לאחר סיום המילוי (נגבו מייד שיירים שנשפכו בטעות). פעולה זו תמנע היווצרות עודפי קצף שעלולים לפגום בתוצאות הניקוי).
7. אל תכניסו שומנים נוזליים למדיח (כגון שמן ששימש לטיגון או חלב של נרות).
8. וודאו שזרועות הריסוס מסתובבים בחופשיות (וודאו שאין פריטי סכו"ם או צלחות החוסמים את התנועה).
9. לניקוי לוח הבקרה, השתמשו במטלית רכה או ספוג לחים קלות.
10. תכנית המדיח הסתיימה כאשר נורית "הפעלה" אינה דולקת עוד.



תחנות שירות לשירותכם

מוקד שרות ראשי טל' 1-700-50-4000

אילת טל' 08-6346222

כתובתנו באינטרנט: <http://www.electra-consumer.co.il>

לקוחות נכבדים,
החברה שומרת לעצמה את הזכות לשנות את המפרטים המצוינים
בהוראות ההפעלה ללא הודעה מוקדמת, ומבלי שתחול עליה חבות כל
שהיא עקב כך.

שירות ואחריות
אלקטרה 

רח' שמעון ישראלי 3, א.ת. חדש, ראשון לציון, מיקוד 75143 טל' 03-9633030